

BRUNNER[®]

Schokoladenformen
Chocolate Moulds



Schokoladenformen für Ihren Erfolg!

Chocolate Moulds for your success!



Gesamtkatalog

2018/2019

Catalogue

CONFISERIE- FORMEN FÜR HOHLFIGUREN

CONFECTIONERY
MOULDS FOR
HOLLOW FIGURINES

3



Jahresformen // All season figurines.... 3

Tiere // Animals	5
Herzen, Valentinstag // Hearts, Valentine's Day . . .	9
Technik // Technology	10
Halloween // Halloween	10
Glücksbringer // Lucky charms	11
Fußball // Soccer	11
Sonstige Jahresformen Miscellaneous all seasons	12
Konfektschalen zum Füllen mit Pralinen Chocolate shells for filling with pralines	13

Ostern // Easter..... 14

Hasen // Rabbits	14
Hasen mit Accessoires // Rabbits with accessories . . .	17
Henne, Hahn // Hen, Rooster	21
Ostern Sonstige // Miscellaneous Easter	22

Eier // Eggs..... 23

Gerillt // With lines	23
Kroko // Crocodile style.	23
Muschel // Shell style	24
Glatt // Smooth style	25
Konfekt-Ei Sets (3-teilig) Egg sets (3-part-moulds)	26

Weihnachten // Christmas.....27

Bischof, Hl. Nikolaus // Bishop, St. Nicholas . . .	27
Weihnachtsmann // Santa Claus.	28
Weihnachten Sonstige Miscellaneous Christmas.	30

RAHMENFORMEN FÜR MANUELLE/ MASCHINELLE PRODUKTION

FRAME MOULDS FOR
MANUAL/MACHINE
PRODUCTION

33



Pralinen // Pralines..... 33

5 g Pralinen // 5 grs pralines.	35
Quadratpralinen // Square pralines	35
Rechteckpralinen // Rectangular pralines	36
Rundpralinen // Round pralines	37
Ovalpralinen // Oval pralines	40
Herzpralinen // Heart pralines	41
Pralinen mit Dekor // Pralines with decor	42
Frucht- & Nusspralinen Fruit & Nut pralines	44
Figurpralinen // Figurative pralines	45
Ei-Pralinen // Egg pralines	47
Sonstige Pralinen // Miscellaneous pralines	48
Becher / Halbschalen // Cups.	49

Riegel // Bars..... 49

Tafeln // Tablets.....51

Quadrattafeln // Square tablets	51
Tafeln // Tablets	52
Motivtafeln // Tablets with pictures	54
Täfelchen // Small tablets	56
Konturtafeln // Contour tablets	57
Kuvertüreblöcke // Chocolate blocks	55

Reliefartikel // Flats..... 58

Napolitains // Napolitains.	58
Florentiner // Florentines	58
Reliefartikel Ostern // Flats Easter	59
Reliefartikel Weihnachten // Flats Christmas . . .	60
Reliefartikel Herzen // Flats hearts.	60
Sonstige Reliefs // Miscellaneous flats	61

Lollies // Lollies..... 63

Doppelformen // Double moulds.....67

Dekorformen // Decoration moulds...69

Decoprint-Formen (275 mm) Magnetic Transfer Moulds (275 mm)..71

SCHLEUDER FORMEN FÜR HOHLFIGUREN UND HOHLKÖRPER

SPINNING MOULDS
FOR HOLLOW
FIGURINES AND
HOLLOW BODIES

76



SE-Schleudermaschinen SE-Chocolate spinning machines....76

SE-Schleuderformen SE-type Spinning Moulds..... 77

Jahresformen // All season figurines..79

Tiere // Animals	79
Herzen, Valentinstag // Hearts, Valentine's Day . . .	85
Technik // Technology	86
Halloween // Halloween	87
Glücksbringer // Lucky charms	87
Fußball // Football, soccer	87
Verwandlungsfiguren // Universal shapes	88
Figuren wickelbar // Figurines wrappable	89
Becher // Cups	91
Konfektschalen // Chocolate shells for filling . . .	91
Sonstige Jahresformen // Miscellaneous all season . .	92
Kugeln // Balls	94

Ostern // Easter.....94

Hasen // Rabbits	94
Hasen mit Accessoires // Rabbits with accessories	98
Henne, Hahn, Küken // Hen, rooster, chick	104
Ostern Sonstige // Miscellaneous Easter	106

Eier // Eggs..... 107

Gerillt // With lines	107
Kroko // Crocodile style.	108
Muschel // Shell style	110
Glatt // Smooth style	110
Motiv-Eier // Eggs with pictures	112
Trennfolien // Divider sheets	113

Weihnachten // Christmas.....114

Bischof, Hl. Nikolaus // Bishop, St. Nicholas . . .	114
Weihnachtsmann // Santa Claus.	115
Schneemann // Snowman	120
Weihnachten Sonstige // Miscellaneous Christmas . .	121

Collmann-Hydo-System.....124

Formen für autom. Anlagen// Moulds for automatic lines.....125

Decoport.....128

RAHMENSYSTEME FÜR MANUELLE/ MASCHINELLE PRODUKTION

FRAME SYSTEMS FOR
MANUAL/MACHINE
PRODUCTION

129

FORMEN FÜR ONE-SHOT ANLAGEN

MOULDS
FOR ONE-SHOT
MACHINES

147

SONSTIGE ARTIKEL

OTHER
ARTICLES

180



■ BLUEFLEX® Carrier-System..... 129

Trägersysteme für Blister

Frame with carrier for blister 131

Trägersystem für Doppelformen

Frame with carrier for double moulds 132

Trägersystem für Relief- und Kleinserien

Frame with carrier for flats - small batches . . . 133

Einzelteile // Separate parts 134

Formträger Einzelteile

Carrier separat parts 134

Hohlfiguren // Hollow figurines 136

■ EASYTRUFFLER-System..... Neu New 140

Sets und Zubehör // Sets and equipment . . . 141

■ BLUEFLEX®-System..... 143

Jahresartikel // All season figurines 145

Weihnachtsartikel // Christmas figurines. . . . 145

Osterartikel // Easter figurines 146

Reliefartikel // Flats 146



■ One-Shot-Reliefformen One Shot Single Moulds 147

Zentrierverfahren // Centering system 148

Format 380 x 295 mm Relief (SZ/NT)

Single moulds 380 x 295 mm (SZ/NT) 150

Format 410 x 230 mm Relief (NT)

Single moulds 410 x 230 mm (NT) 157

Format 425 x 325 mm Relief (NT)

Single moulds 425 x 325 mm (NT) Neu
New 161

Format 450 x 250 mm Relief (SZ)

Single moulds 450 x 250 mm (SZ) 162

Format 450 x 425 mm Relief (SZ)

Single moulds 450 x 425 mm (SZ) 162

■ One-Shot-Doppelformen One Shot Double Moulds..... 164

Format 380 x 295 mm Doppelformen (SZ/NT)

Double moulds 380 x 295 mm (SZ/NT)..... 164

Format 410 x 230 mm Doppelformen (NT)

Double moulds 410 x 230 mm (NT) 166

Format 450 x 325 mm Doppelformen (SZ/NT)

Double moulds 450 x 325 mm (SZ/NT). Neu
New 167

Format 450 x 250 mm Doppelformen (SZ)

Double moulds 450 x 250 mm (SZ) 167

Format 450 x 425 mm Doppelformen (SZ)

Double moulds 450 x 425 mm (SZ) 168

Sonstige Formate Doppelformen (SZ/NT)

Double mould other sizes (SZ/NT) 170

■ OSE-Formen // OSE- Moulds

Reliefformen für überzogene Pralinen

Single moulds for enrobed chocolates 171

■ Decoprint-Formen (One Shot Formate) Magnetic Transfer Moulds (One Shot mould sizes)..... 173

Format 380 x 295 mm (SZ)

Mould size 380 x 295 mm (SZ) 175

Format 410 x 230 mm

Mould size 410 x 230 mm (NT). 179

Format 450 x 250 mm (SZ)

Mould size 450 x 250 mm (SZ) 179

Format 450 x 325 mm (SZ)

Mould size 450 x 325 mm (SZ) 179

■ Backformen // Baking Moulds..... 180

Backformen aus LCP

Baking moulds made of LCP 181

■ Trinkbecher // Drinking cups..... 183

■ Eisportionierer Ice Cream Scoops..... 185

■ Impressum // Imprint..... 186





Confiserie-Formen für Hohlfiguren

Confectionery moulds for hollow figurines

Die Confiserie-Formen werden zum manuellen Gießen von Hohlfiguren verwendet. Sie haben einen offenen Boden. Die Formen bestehen aus 2 Hälften, die am Rand mit Metallklammern zusammen gehalten werden.

The confectionery moulds are used for the manual production of hollow figurines. Therefore, they have an open bottom. The moulds consist of 2 halves which are held together by metal clips at the outer rim.





Wie funktioniert es

Schritt 1

Die Schokolade wird eingefüllt, durch Schwenken verteilt und ausgeleert. Das wird so oft wiederholt, bis die gewünschte Wandstärke erreicht ist. Dann wird die Form gekühlt und anschließend manuell der Boden angebracht. Die erzielbaren Artikelgewichte sind unverbindlich. Bei Hohlfiguren können Sie produktions- und geometriebedingt auch bis zu 20% mehr oder weniger Gewicht als angegeben erzielen. Farbige Figuren erhalten Sie, wenn Sie die Form vor dem Zusammenlegen der beiden Hälften auf der Innenseite mit bunt gefärbten Schokolademassen „schminken“ und auskühlen lassen. Bei Formen ohne offenem Boden (Eier, Herzen und andere Artikel) füllen Sie jeweils beide Hälften und bilden auf konventionelle Art eine Schale.

Schritt 2

Anschließend verklappen Sie beide Hälften, nachdem Sie die Ränder angewärmt haben und kühlen die Artikel aus. Einige extrem große Figuren sind ebenfalls komplett geschlossen. Diese werden manuell „geschleudert“. Mittels einer Rotation von Hand wird hier die Schokolade in der gesamten Form verteilt.

Unsere Künstler entwickeln ständig neue Figuren, die Sie als erstes in unserem Online-Shop (www.brunnershop.com) finden.

Hier finden Sie auch einen kurzen Film über die Herstellung von Hohlfiguren mit Confiserieformen.

Natürlich freuen wir uns auch über Ihre Anregungen und Wünsche.



How does it work

Step 1

The chocolate is deposited, spread around the cavity by swaying and spilled. This process is repeated until the desired wall thickness is achieved. Afterwards, the mould is cooled down and the bottom is added manually. The shapes can be decorated by colouring the requested areas prior to closing the two mould halves and cooling before depositing the chocolate. Stated Chocolate weight is not binding. Caused by handcraft technique and geometry you can yield up to 20% more or less weight. When having a mould without open bottom (eggs, hearts and some other shapes) you fill the two mould halves with chocolate and build a chocolate shell in the usual way.

Step 2

After heating the joining lines you close the two halves and cool the closed mould down. Many customers only produce chocolate article halves which are joined after demoulding. The moulds for some extremely large figurines are also closed at the bottom. Those ones are "spinned" manually. The chocolate is spread around the cavity by manual rotation.

Our designers constantly develop new figurines which you can see on our online shop. (www.brunnershop.com)

Here you can watch a short movie showing the production of hollow figurines with our confectionery moulds. If you have any wishes or ideas we'd be happy to consider them!



Youtube video:
Handformen Hohlfigur //
Confectionery moulds for hollow figures
<https://youtu.be/zWpm6Oz488M>



JAHRESFORMEN, TIERE

ALL SEASON FIGURINES, ANIMALS



Neu New

EINHORN „JOHANNA“
UNICORN „JOHANNA“



Artikel // item
HB-8075-PC

Größe // size	116 x 110 mm
Gewicht // weight	ca.75 g
Formgröße // mould size	290 x 135 mm
Teiligkeit // no. of cavities	2
Preis // price	43,80 EUR

Neu New

EULE „PAULINE“
OWL „PAULINE“



Artikel // item
HB-8076-PC

Größe // size	76.1 x 67.6 x 50,8 mm
Gewicht // weight	ca.40 g
Formgröße // mould size	250 x 120 mm
Teiligkeit // no. of cavities	2
Preis // price	39,90 EUR

Neu New

HUND MIT KNOCHEN „JACKY“
DOG WITH BONE „JACKY“



Artikel // item
HB-8073-PC

Größe // size	100 x 74 mm
Gewicht // weight	ca.80 g
Formgröße // mould size	290 x 140 mm
Teiligkeit // no. of cavities	2
Preis // price	39,90 EUR

Neu New

STORCH „TOM“ MIT BABY
STORK „TOM“ WITH BABY



Artikel // item
HB-8070-PC

Größe // size	130 x 76 mm
Gewicht // weight	-
Formgröße // mould size	240 x 165 mm
Teiligkeit // no. of cavities	2
Preis // price	43,80 EUR

Neu New

PINGUIN „EMIL“
PENGUIN EMIL



Artikel // item
HB-8066-PC

Größe // size	100 x 72 mm
Gewicht // weight	ca.80 g
Formgröße // mould size	210 x 120 mm
Teiligkeit // no. of cavities	2
Preis // price	39,90 EUR

Neu New

BÄR „CHUCK“
BEAR „CHUCK“



Artikel // item
HB-8074-PC

Größe // size	130 x 107 mm
Gewicht // weight	-
Formgröße // mould size	290 x 160 mm
Teiligkeit // no. of cavities	2
Preis // price	43,80 EUR

Neu New

BÄR „JEFF“
BEAR „JEFF“



Artikel // item
HB-8059-PC

Größe // size	127 x 90 mm
Gewicht // weight	ca.100 g
Formgröße // mould size	240 x 165 mm
Teiligkeit // no. of cavities	2
Preis // price	43,80 EUR

Neu New

BÄRLI MIT HERZ
BEAR WITH HEART



Artikel // item
HB-0610-A-PC

Größe // size	80 mm
Gewicht // weight	-
Formgröße // mould size	320 x 95 mm
Teiligkeit // no. of cavities	4
Preis // price	45,00 EUR

Artikel // item
HB-0610-PC

Größe // size	175 mm
Gewicht // weight	ca.170 g
Formgröße // mould size	290 x 200 mm
Teiligkeit // no. of cavities	2
Preis // price	64,90 EUR

Neu New

PANDA „CHANG“
PANDA „CHANG“



Artikel // item
HB-8061-PC

Größe // size	125 x 92 mm
Gewicht // weight	ca.100 g
Formgröße // mould size	240 x 165 mm
Teiligkeit // no. of cavities	2
Preis // price	43,80 EUR

Neu New

BÄR MIT SCHNULLER
BEAR WITH COMFORTER



Artikel // item
HB-8018-PC

Größe // size	100 mm
Gewicht // weight	-
Formgröße // mould size	270 x 120 mm
Teiligkeit // no. of cavities	2
Preis // price	39,90 EUR



Confiserie-Formen für Hohlfiguren
Confectionery moulds for hollow figurines

Rahmenformen
Frame Moulds

Schleuderformen für Hohlfiguren
Spinning Moulds for hollow figurines

Rahmensysteme
Frame systems

Formen für One-shot Anlagen
Moulds for one-shot machines

**EISBÄR-
BABY**

POLAR
BEAR BABY



Artikel // item
HB-8044-PC

Größe // size	108 mm
Gewicht // weight	ca.80 g
Formgröße // mould size	310 x 120 mm
Teiligkeit // no. of cavities	2
Preis // price	39,90 EUR

**BÄR MIT
KOPFHÖRER**
BEAR WITH
HEADPHONES



Artikel // item
HB-0463-PC

Größe // size	210 mm
Gewicht // weight	-
Formgröße // mould size	227 x 210 mm
Teiligkeit // no. of cavities	1
Preis // price	52,80 EUR

**BÄRLI
BEAR**



Artikel // item
HB-0612-B-PC

Größe // size	63 x 46 mm
Gewicht // weight	-
Formgröße // mould size	420 x 80 mm
Teiligkeit // no. of cavities	6
Preis // price	40,50 EUR

EICHHÖRNCHEN
SQUIRREL



Artikel // item	HB-8046-PC	HB-8047-PC
Größe // size	90 mm	120 mm
Gewicht // weight	ca.34 g	ca.50 g
Formgröße // mould size	310 x 150 mm	270 x 140 mm
Teiligkeit // no. of cavities	4	2
Preis // price	47,80 EUR	43,80 EUR

Artikel // item	HB-8048-PC	HB-8049-PC
Größe // size	150 mm	210 mm
Gewicht // weight	ca.75 g	ca.250 g
Formgröße // mould size	290 x 160 mm	240 x 210 mm
Teiligkeit // no. of cavities	2	1
Preis // price	60,10 EUR	52,80 EUR

Artikel // item
HB-0612-A-PC

Größe // size	100 mm
Gewicht // weight	-
Formgröße // mould size	400 x 120 mm
Teiligkeit // no. of cavities	4
Preis // price	50,40 EUR

Artikel // item
HB-0612-PC

Größe // size	145 mm
Gewicht // weight	145 mm
Formgröße // mould size	310 x 170 mm
Teiligkeit // no. of cavities	2
Preis // price	60,10 EUR

TRUTHAHN
TURKEY



Artikel // item
HB-8023-PC

Größe // size	140 mm
Gewicht // weight	-
Formgröße // mould size	160 x 150 mm
Teiligkeit // no. of cavities	1
Preis // price	35,10 EUR



AFFE MIT BANANE
MONKEY WITH BANANA

Artikel // item **HB-0497-A-PC** **HB-0497-PC**

Größe // size	110 mm	200 mm
Gewicht // weight	-	-
Formgröße // mould size	425 x 130 mm	225 x 175 mm
Teiligkeit // no. of cavities	4	1
Preis // price	50,40 EUR	52,80 EUR



SCHLANGE
SNAKE

Artikel // item	HB-8035-PC	HB-8034-PC
Größe // size	100 x 39 x 63 mm	148 x 84 x 100 mm
Gewicht // weight	-	ca.150 g
Formgröße // mould size	210 x 120 mm	290 x 160 mm
Teiligkeit // no. of cavities	2	2
Preis // price	39,90 EUR	60,10 EUR

KROKODIL
CROCODILE



Artikel // item
HB-0472-PC

Größe // size	256 x 60 x 60 mm
Gewicht // weight	ca.180 g
Formgröße // mould size	300 x 70 mm
Teiligkeit // no. of cavities	1
Preis // price	61,10 EUR

JAHRESFORMEN, TIERE

ALL SEASON FIGURINES, ANIMALS



KATZE
 CAT

Artikel // item
HB-0064-PC

Größe // size	120 mm
Gewicht // weight	ca.40 g
Formgröße // mould size	270 x 150 mm
Teiligkeit // no. of cavities	2
Preis // price	43,80 EUR



KATZE „MAUI“
 CAT „MAUI“

Artikel // item
HB-0615-B-PC

Größe // size	60 mm
Gewicht // weight	-
Formgröße // mould size	300 x 80 mm
Teiligkeit // no. of cavities	4
Preis // price	33,10 EUR



KATZE „TISSY“
 CAT „TISSY“

Artikel // item	HB-0616-A-PC	HB-0616-PC
Größe // size	60 mm	120 mm
Gewicht // weight	-	-
Formgröße // mould size	250 x 80 mm	220 x 140 mm
Teiligkeit // no. of cavities	4	2
Preis // price	33,10 EUR	43,80 EUR

Artikel // item
HB-0615-A-PC

Größe // size	110 mm
Gewicht // weight	-
Formgröße // mould size	240 x 130 mm
Teiligkeit // no. of cavities	2
Preis // price	39,90 EUR

HUND
 DOG



Artikel // item
HB-0052-A-PC

Größe // size	55 mm
Gewicht // weight	ca.20 g
Formgröße // mould size	260 x 70 mm
Teiligkeit // no. of cavities	4
Preis // price	32,80 EUR

HUND MIT PULLI
 DOG WITH PULLOVER



Artikel // item
HB-0081-B-PC

Größe // size	150 mm
Gewicht // weight	-
Formgröße // mould size	162 x 106 mm
Teiligkeit // no. of cavities	1
Preis // price	39,60 EUR

FROSCH MIT HERZ
 FROG WITH HEART



Artikel // item
HB-8010-PC

Größe // size	127 x 112 mm
Gewicht // weight	ca.110 g
Formgröße // mould size	310 x 140 mm
Teiligkeit // no. of cavities	2
Preis // price	43,80 EUR

Artikel // item
HB-0052-PC

Größe // size	105 mm
Gewicht // weight	ca.40 g
Formgröße // mould size	250 x 120 mm
Teiligkeit // no. of cavities	2
Preis // price	39,90 EUR

Artikel // item
HB-0052-B-PC

Größe // size	210 mm
Gewicht // weight	-
Formgröße // mould size	224 x 176 mm
Teiligkeit // no. of cavities	1
Preis // price	52,80 EUR





TAUBE
PIGEON



Artikel // item
HB-8029-PC

Größe // size	145 x 70 x 125 mm
Gewicht // weight	ca.100 g
Formgröße // mould size	310 x 150 mm
Teiligkeit // no. of cavities	2
Preis // price	60,10 EUR

PINGUIN MIT BABY
PENGUIN WITH
BABY



Artikel // item
HB-8028-PC

Größe // size	165 x 113 x 84,5 mm
Gewicht // weight	ca.300 g
Formgröße // mould size	310 x 180 mm
Teiligkeit // no. of cavities	2
Preis // price	60,10 EUR

ELEFANT LUSTIG
HAPPY ELEPHANT



Artikel // item
HB-8017-PC

Größe // size	133,5 x 95 mm
Gewicht // weight	ca.80 g
Formgröße // mould size	270 x 150 mm
Teiligkeit // no. of cavities	2
Preis // price	43,80 EUR

ELEFANT
ELEPHANT



Artikel // item
HB-0484-PC

Größe // size	198 mm
Gewicht // weight	ca.320 g
Formgröße // mould size	245 x 160 mm
Teiligkeit // no. of cavities	1
Preis // price	52,80 EUR

DINO BABY
„RHINO“
DINO BABY
„RHINO“



Artikel // item
HB-0490-PC

Größe // size	75 mm
Gewicht // weight	-
Formgröße // mould size	400 x 60 mm
Teiligkeit // no. of cavities	4
Preis // price	45,00 EUR

DINO
„STEGO-
SAURUS“
DINO
„STEGOSAURUS“



Artikel // item
HB-0488-PC

Größe // size	236 x 108 mm
Gewicht // weight	-
Formgröße // mould size	260 x 120 mm
Teiligkeit // no. of cavities	1
Preis // price	59,50 EUR

DINO BABY
„TYRANOSAURUS“
DINO BABY
„TYRANOSAURUS“



Artikel // item
HB-0489-PC

Größe // size	75 mm
Gewicht // weight	-
Formgröße // mould size	340 x 85 mm
Teiligkeit // no. of cavities	6
Preis // price	45,70 EUR

NILPFERD
HIPPO-
POTAMUS



Artikel // item
HB-0623-PC

Größe // size	82 mm
Gewicht // weight	-
Formgröße // mould size	250 x 105 mm
Teiligkeit // no. of cavities	2
Preis // price	39,10 EUR

KEGELFÖRMIGE
ENTE "WINFRED"
CONE-SHAPED
DUCK "WINFRED"



Artikel // item
HB-8087-PC

Größe // size	95 x 75 x 75 mm
Gewicht // weight	ca. 75 g
Formgröße // mould size	250 x 120 mm
Teiligkeit // no. of cavities	2
Preis // price	39,90 EUR

ENTE LUSTIG
FUNNY DUCK



Artikel // item
HB-8009-PC

Größe // size	123 x 102 mm
Gewicht // weight	-
Formgröße // mould size	290 x 140 mm
Teiligkeit // no. of cavities	2
Preis // price	43,80 EUR



JAHRESFORMEN, TIERE

ALL SEASON FIGURES, ANIMALS



ENTE
DUCK



Artikel // item	HB-0475-PC
Größe // size	50 x 45 x 30 mm
Gewicht // weight	ca.20 g
Formgröße // mould size	400 x 75 mm
Teiligkeit // no. of cavities	6
Preis // price	40,50 EUR

ENTLEIN
„DUGGY“
DUCKLING
„DUGGY“



Artikel // item	HB-0568-PC
Größe // size	90 mm
Gewicht // weight	-
Formgröße // mould size	320 x 105 mm
Teiligkeit // no. of cavities	4
Preis // price	47,80 EUR

MAIKÄFER
COCKCHAFFER



Artikel // item	HB-0204-PC	HB-0205-PC	HB-0206-PC
Größe // size	70 x 37 x 37 mm	90 x 50 mm	110 x 60 x 60 mm
Gewicht // weight	ca.20 g	-	ca.100 g
Formgröße // mould size	190 x 95 mm	293 x 110 mm	275 x 175 mm
Teiligkeit // no. of cavities	4	5	4
Preis // price	33,10 EUR	50,40 EUR	50,40 EUR

Artikel // item	HB-0207-PC	HB-0208-PC	HB-0210-PC
Größe // size	135 x 70 x 60 mm	160 x 85 mm	354 x 143 mm
Gewicht // weight	ca.150 g	ca.200 g	ca.500 g
Formgröße // mould size	184 x 104 mm	220 x 120 mm	400 x 200 mm
Teiligkeit // no. of cavities	1	1	1
Preis // price	35,10 EUR	49,70 EUR	73,50 EUR

MAIKÄFER-FLÜGEL
COCKCHAFFER WINGS

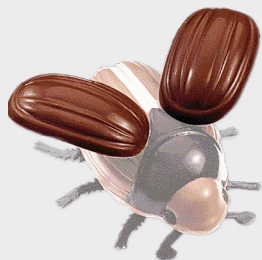

Artikel // item	HB-0205-F-PC	HB-0206-F-PC
Größe // size	50 x 30 mm	59 x 35 mm
Gewicht // weight	-	-
Formgröße // mould size	161 x 79 mm	180 x 75 mm
Teiligkeit // no. of cavities	4	4
Preis // price	20,40 EUR	20,40 EUR

Artikel // item	HB-0208-F-PC	HB-0209-F-PC
Größe // size	88 x 54 mm	110 x 66 mm
Gewicht // weight	-	-
Formgröße // mould size	130 x 110 mm	167 x 133 mm
Teiligkeit // no. of cavities	2	2
Preis // price	24,30 EUR	24,6 EUR



HERZEN, VALENTINSTAG

HEARTS, VALENTINE'S DAY



**HERZ (DOPPELFORM
GESCHLOSSEN)**
HEART (DOUBLE
MOULD CLOSED)



Artikel // item	HB-0245-PC
Größe // size	200 x 200 mm
Gewicht // weight	ca.350 g
Formgröße // mould size	250 x 250 mm
Teiligkeit // no. of cavities	1
Preis // price	52,80 EUR

**HERZ KLEIN
(FORMHÄLFTE)**
SMALL HEART
(MOULD HALF)



Artikel // item	HB-0227-PC
Größe // size	25.1 x 25.5 x 5 mm
Gewicht // weight	ca.5 g
Formgröße // mould size	181 x 85 mm
Teiligkeit // no. of cavities	10
Preis // price	22,90 EUR



HERZ (DOPPELFORM GESCHLOSSEN)
HEART (DOUBLE MOULD CLOSED)



Artikel // item	HB-0211-PC	HB-0212-PC	HB-0212-A-PC
Größe // size	35 mm	65 x 12 mm	80 x 78 x 16,5 mm
Gewicht // weight	ca.10 g	ca.20 g	ca.40 g
Formgröße // mould size	210 x 65 mm	210 x 85 mm	184 x 104 mm
Teiligkeit // no. of cavities	5	3	1
Preis // price	33,30 EUR	25,40 EUR	30,60 EUR

Artikel // item	HB-0213-PC	HB-0215-PC	HB-0214-PC
Größe // size	95 mm	120 x 114 mm	150 x 52 mm
Gewicht // weight	ca.60 g	ca.80 g	ca.100 g
Formgröße // mould size	130 x 125 mm	145 x 140 mm	175 x 170 mm
Teiligkeit // no. of cavities	1	1	1
Preis // price	33,30 EUR	35,10 EUR	39,60 EUR

TECHNIK
TECHNOLOGY



Neu
New



FEUERWEHR-AUTO
FIRE ENGINE

Artikel // item	HB-8069-PC
Größe // size	140 x 86 mm
Gewicht // weight	ca. 110 g
Formgröße // mould size	210 x 120 mm
Teiligkeit // no. of cavities	1
Preis // price	49,70 EUR

Neu
New



TRAKTOR
TRACTOR

Artikel // item	HB-8071-PC
Größe // size	120 x 85 mm
Gewicht // weight	ca. 90 g
Formgröße // mould size	310 x 120 mm
Teiligkeit // no. of cavities	2
Preis // price	60,10 EUR

FLUGZEUG-JUMBO
(DOPPELFORM GESCHLOSSEN)
AIRPLANE
(DOUBLE MOULD CLOSED)



Artikel // item	HB-0486-PC
Größe // size	120 x 30 mm
Gewicht // weight	ca.48 g
Formgröße // mould size	200 x 150 mm
Teiligkeit // no. of cavities	2
Preis // price	43,80 EUR

HALLOWEEN
HALLOWEEN



HALLOWEEN GRABSTEIN „RIP“
HALLOWEEN GRAVESTONE „RIP“



Artikel // item	HB-8060-PC
Größe // size	101 x 61 mm
Gewicht // weight	ca.75 g
Formgröße // mould size	250 x 120 mm
Teiligkeit // no. of cavities	2
Preis // price	39,90 EUR

HALLOWEEN KÜRBIS
HALLOWEEN PUMPKIN



Artikel // item	HB-8015-PC
Größe // size	100 mm
Gewicht // weight	-
Formgröße // mould size	250 x 120 mm
Teiligkeit // no. of cavities	2
Preis // price	39,90 EUR

HALLOWEEN

HALLOWEEN



HEXE AUF KÜRBIS
WITCH WITH PUMPKIN

Artikel // item
HB-8014-PC

Größe // size	130 mm
Gewicht // weight	-
Formgröße // mould size	320 x 150 mm
Teiligkeit // no. of cavities	4
Preis // price	55,70 EUR

GLÜCKSBRINGER

LUCKY CHARMS



GLÜCKSSCHWEIN
LUCKY PIG

Artikel // item
HB-8078-PC

Größe // size 70 x 52 mm
Gewicht // weight ca. 30 g
Formgröße // mould size 320 x 95 mm
Teiligkeit // no. of cavities 4
Preis // price 43,80 EUR

Neu
New



KUGELIGES SCHWEIN „BABETTE“
SPHERICAL PIG "BABETTE"

Artikel // item
HB-8051-PC

Größe // size	103 x 107 mm
Gewicht // weight	ca.120 g
Formgröße // mould size	310 x 150 mm
Teiligkeit // no. of cavities	2
Preis // price	39,90 EUR



GLÜCKSSCHWEIN AUF HUFEISEN
GOOD-LUCK PIG ON HORSESHOE

Artikel // item
HB-8072-PC

Größe // size	120 x 100 mm
Gewicht // weight	ca.120 g
Formgröße // mould size	290 x 160 mm
Teiligkeit // no. of cavities	2
Preis // price	43,80 EUR



GLÜCKSPILZ
LUCKY FELLOW

Artikel // item
HB-0058-C-PC

Größe // size	150 mm
Gewicht // weight	-
Formgröße // mould size	170 x 150 mm
Teiligkeit // no. of cavities	1
Preis // price	39,60 EUR

FUSSBALL

SOCCER



BÄR MIT FUSSBALL
BEAR WITH FOOTBALL

Artikel // item	HB-8003-PC	HB-8002-PC
Größe // size	125 mm	190 mm
Gewicht // weight	-	-
Formgröße // mould size	425 x 140 mm	300 x 210 mm
Teiligkeit // no. of cavities	4	2
Preis // price	55,70 EUR	66,60 EUR



FUSSBALL
SOCCER BALL

Artikel // item
HB-0283-PC

Größe // size	ø 43 mm
Gewicht // weight	-
Formgröße // mould size	290 x 120 mm
Teiligkeit // no. of cavities	10
Preis // price	40,80 EUR

Artikel // item
HB-0452-PC

Größe // size	ø 70 mm
Gewicht // weight	-
Formgröße // mould size	290 x 120 mm
Teiligkeit // no. of cavities	4
Preis // price	33,10 EUR

Artikel // item
HB-0452-A-PC

Größe // size	ø 230 mm
Gewicht // weight	-
Formgröße // mould size	300 x 300 mm
Teiligkeit // no. of cavities	1
Preis // price	59,50 EUR



FUSSBALL 2008
FOOTBALL 2008

Artikel // item
HB-8005-PC

Größe // size	ø 100 mm
Gewicht // weight	-
Formgröße // mould size	250 x 140 mm
Teiligkeit // no. of cavities	2
Preis // price	39,90 EUR



FUSSBALLERIN
"ANTONELLA"
FOOTBALL PLAYER
GIRL "ANTONELLA"

Artikel // item
HB-0590-PC

Größe // size	150 x 70 mm
Gewicht // weight	-
Formgröße // mould size	240 x 165 mm
Teiligkeit // no. of cavities	2
Preis // price	45,80 EUR



FUSSBALLER
„ANTON“
FOOTBALL PLAYER
"ANTON"

Artikel // item
HB-0574-PC

Größe // size	150 x 86 mm
Gewicht // weight	-
Formgröße // mould size	240 x 165 mm
Teiligkeit // no. of cavities	2
Preis // price	45,80 EUR



FUSSBALL-SCHUH
FOOTBALL-SHOE

Artikel // item
HB-8001-PC

Größe // size	180 mm
Gewicht // weight	-
Formgröße // mould size	230 x 175 mm
Teiligkeit // no. of cavities	2
Preis // price	64,90 EUR



FUSSBALLER
FOOTBALL PLAYER

Artikel // item
HB-0618-PC

Größe // size	210 mm
Gewicht // weight	-
Formgröße // mould size	250 x 230 mm
Teiligkeit // no. of cavities	2
Preis // price	63,40 EUR

SONSTIGE JAHRESFORMEN OTHER ALL SEASON FIGURINES



Neu
New



BRAUTPAAR
"HOCHZEITSTANZ"
BRIDAL COUPLE
WEDDING DANCE

Artikel // item
HB-8065-PC

Größe // size	150 mm
Gewicht // weight	ca.100 g
Formgröße // mould size	310 x 180 mm
Teiligkeit // no. of cavities	2
Preis // price	60,10 EUR

Neu
New



DAMENTASCHE
MIT HERZ
LADIES' HANDBAG
WITH HEART

Artikel // item
HB-8080-PC

Größe // size	145 x 97 mm
Gewicht // weight	200 g
Formgröße // mould size	210 x 120 mm
Teiligkeit // no. of cavities	1
Preis // price	49,70 EUR

SONSTIGE JAHRESFORMEN OTHER ALL SEASON FIGURINES



KUGEL GLATT BALL SMOOTH STYLE



Artikel // item	HB-0247-PC	HB-0199-PC
Größe // size	ø 30 mm	ø 70 mm
Gewicht // weight	-	-
Formgröße // mould size	230 x 120 mm	350 x 100 mm
Teiligkeit // no. of cavities	15	4
Preis // price	41,30 EUR	33,10 EUR

Artikel // item	Neu New HB-8085-PC	Neu New HB-8084-PC
Größe // size	ø 135 mm	ø 170 mm
Gewicht // weight	-	-
Formgröße // mould size	200 x 200 mm	200 x 200 mm
Teiligkeit // no. of cavities	1	1
Preis // price	39,60 EUR	49,70 EUR



CLOWN FRÖHLICH CLOWN HAPPY

Artikel // item	HB-0619-A-PC	HB-0619-PC
Größe // size	70 mm	150 mm
Gewicht // weight	-	-
Formgröße // mould size	190 x 95 mm	150 x 170 mm
Teiligkeit // no. of cavities	2	1
Preis // price	32,20 EUR	39,60 EUR

CLOWN MIT LUFTBALLON CLOWN WITH BALLOON



Artikel // item	HB-0620-A-PC
Größe // size	80 mm
Gewicht // weight	-
Formgröße // mould size	190 x 95 mm
Teiligkeit // no. of cavities	2
Preis // price	38,20 EUR

PICCOLO-FLASCHE PICCOLO BOTTLE



Artikel // item	HB-0455-PC
Größe // size	180 x 50.5 mm
Gewicht // weight	ca.100 g
Formgröße // mould size	190 x 100 mm
Teiligkeit // no. of cavities	1
Preis // price	44,60 EUR

PILSFLASCHE BOOTLE OF BEER



Artikel // item	HB-0050.170-PC
Größe // size	235 mm
Gewicht // weight	-
Formgröße // mould size	254 x 200 mm
Teiligkeit // no. of cavities	2
Preis // price	67,60 EUR

SEKTFLASCHE CHAMPAGNE BOTTLE



Artikel // item	HB-0456-PC
Größe // size	300 mm
Gewicht // weight	-
Formgröße // mould size	317 x 138 mm
Teiligkeit // no. of cavities	1
Preis // price	61,60 EUR

GOLFBALL GOLFBALL



Artikel // item	HB-0050.109-PC
Größe // size	40 mm
Gewicht // weight	-
Formgröße // mould size	290 x 120 mm
Teiligkeit // no. of cavities	12
Preis // price	41,00 EUR

KONFEKTSCHALEN ZUM FÜLLEN MIT PRALINEN CHOCOLATE SHELLS FOR FILLING WITH PRALINES



HOLZWANNE WOODEN TUB



Artikel // item	HB-8083-PC
Größe // size	95 x 60 x 60 mm
Gewicht // weight	ca. 70 g
Formgröße // mould size	280 x 90 mm
Teiligkeit // no. of cavities	2
Preis // price	39,90 EUR



Confiserie-Formen für Hohlfiguren
Confectionery moulds for hollow figurines

Rahmenformen
Frame Moulds

Schleuderformen für Hohlfiguren
Spinning Moulds for hollow figurines

Rahmensysteme
Frame systems

Formen für One-shot Anlagen
Moulds for one-shot machines

KÖRBCHEN
BASKET



Artikel // item
HB-0217-PC

Größe // size	85 mm
Gewicht // weight	ca.35 g
Formgröße // mould size	160 x 100 mm
Teiligkeit // no. of cavities	1
Preis // price	33,30 EUR



KÖRBCHEN
BASKET

Artikel // item

HB-0220-PC

HB-0219-PC

Größe // size	90 x 65 x 20 mm	120 x 85 x 27 mm
Gewicht // weight	-	ca.60 g
Formgröße // mould size	122 x 122 mm	150 x 150 mm
Teiligkeit // no. of cavities	1	1
Preis // price	20,70 EUR	21,20 EUR

DAMENSCHUH
„HIGH HEEL“
LADY'S SHOE "HIGH HEEL"



Artikel // item
HB-8054-PC

Größe // size	161 x 141 x 50 mm
Gewicht // weight	ca.150 g
Formgröße // mould size	265 x 140 mm
Teiligkeit // no. of cavities	1
Preis // price	39,60 EUR



HASEN
RABBITS



Neu
New

KEGELFÖRMIGER HASE "WILLI"
CONE-SHAPED RABBIT "WILLI"



Artikel // item
HB-8086-PC

Größe // size	100 x 75 x 75 mm
Gewicht // weight	ca. 75 g
Formgröße // mould size	250 x 120 mm
Teiligkeit // no. of cavities	2
Preis // price	39,90 EUR

Neu
New

DREIECKTIER HASE "MANNI"
TRIANGULAR RABBIT "MANNI"



Artikel // item
HB-8082-PC

Größe // size	54 x 57 x 64 mm
Gewicht // weight	ca. 30 g
Formgröße // mould size	190 x 95 mm
Teiligkeit // no. of cavities	2
Preis // price	32,20 EUR

HÄSCHEN
BUNNY



Artikel // item
HB-0052.101-PC

Größe // size	60 x 53 x 28 mm
Gewicht // weight	ca.20 g
Formgröße // mould size	260 x 75 x 33,5 mm
Teiligkeit // no. of cavities	4
Preis // price	33,10 EUR

LACHHASE
LAUGHING RABBIT



Artikel // item	HB-8041-PC	HB-8040-PC	HB-8039-PC
Größe // size	70 mm	125 mm	175 x 70 x 47,5 mm
Gewicht // weight	-	ca.30 g	ca.75 g
Formgröße // mould size	190 x 95 mm	180 x 140 mm	250 x 190 mm
Teiligkeit // no. of cavities	4	2	2
Preis // price	32,20 EUR	43,80 EUR	64,90 EUR

Artikel // item	HB-8052-PC	HB-8019-PC	HB-8019-OB-PC <small>(offener Boden/open bottom)</small>
Größe // size	250 mm	650 x 260 mm	650 x 260 mm
Gewicht // weight	ca.100 g	-	-
Formgröße // mould size	265 x 140 mm	695 x 336 mm	695 x 336 mm
Teiligkeit // no. of cavities	1	1	1
Preis // price	59,50 EUR	199,00 EUR	199,00 EUR

Extra groß // extra large

Extra groß // extra large

HASEN

RABBITS



KUGELIGE HÄSIN „STEPHANIE“
SPHERICAL RABBIT „STEPHANIE“

Artikel // item	HB-8055-PC	HB-8031-PC
Größe // size	67.5 x 56.6 x 40 mm	102 x 129 mm
Gewicht // weight	ca.30 g	ca.120 g
Formgröße // mould size	320 x 95 mm	310 x 120 mm
Teiligkeit // no. of cavities	4	2
Preis // price	33,10 EUR	43,50 EUR

HASE MIT HÄNGEOHR
RABBIT WITH FLOPPY EAR



Artikel // item	HB-0406-D-PC	HB-0406-C-PC	HB-0406-A-PC
Größe // size	50 mm	70 mm	87 x 82 mm
Gewicht // weight	-	-	ca.40 g
Formgröße // mould size	350 x 70 mm	200 x 90 mm	250 x 120 mm
Teiligkeit // no. of cavities	6	2	2
Preis // price	40,50 EUR	32,20 EUR	39,10 EUR

Artikel // item	HB-0406-B-PC	HB-0406-B1-PC	HB-0406-PC
Größe // size	100 mm	100 mm	130 mm
Gewicht // weight	-	-	ca.90 g
Formgröße // mould size	125 x 117 mm	250 x 117 mm	310 x 150 mm
Teiligkeit // no. of cavities	1	2	2
Preis // price	33,30 EUR	39,90 EUR	43,80 EUR

HIPPIEHASE
RABBIT



Artikel // item	HB-8025-PC
Größe // size	180 x 145 mm
Gewicht // weight	ca. 200 g
Formgröße // mould size	200 x 200 g
Teiligkeit // no. of cavities	1
Preis // price	44,60 EUR

SITZHASE
SITTING RABBIT



Artikel // item	HB-0451-A-PC	HB-0451-PC
Größe // size	90 x 90 x 30 mm	125 x 110 x 60 mm
Gewicht // weight	-	-
Formgröße // mould size	250 x 120 mm	290 x 160 mm
Teiligkeit // no. of cavities	2	2
Preis // price	39,10 EUR	43,80 EUR

HASE LAUFEND
RUNNING RABBIT



Artikel // item	HB-0422-C-PC	HB-0422-B-PC
Größe // size	60 mm	95 x 64 x 30 mm
Gewicht // weight	-	ca.30 g
Formgröße // mould size	260 x 75 mm	200 x 110 x 35 mm
Teiligkeit // no. of cavities	4	2
Preis // price	33,10 EUR	39,90 EUR

Artikel // item	HB-0422-A-PC	HB-0422-D-PC
Größe // size	125 mm	240 mm
Gewicht // weight	ca.40 g	-
Formgröße // mould size	270 x 150 mm	252 x 200 mm
Teiligkeit // no. of cavities	2	1
Preis // price	43,80 EUR	59,60 EUR

HASE SPRINGEND
JUMPING RABBIT



Artikel // item	HB-0553-PC
Größe // size	120 x 68 x 37 mm
Gewicht // weight	ca.70 g
Formgröße // mould size	159 x 84 x 43 mm
Teiligkeit // no. of cavities	1
Preis // price	35,10 EUR

SITZENDER HASE
SITTING RABBIT



Artikel // item	HB-0121-B-PC	HB-0121-A-PC
Größe // size	70 mm	100 mm
Gewicht // weight	ca.12 g	ca.50 g
Formgröße // mould size	320 x 95 mm	250 x 120 mm
Teiligkeit // no. of cavities	4	2
Preis // price	33,10 EUR	33,30 EUR

Artikel // item	HB-0121-PC	HB-0121-C-PC
Größe // size	140 mm	190 mm
Gewicht // weight	ca.100 g	ca.120 g
Formgröße // mould size	290 x 160 mm	200 x 200 mm
Teiligkeit // no. of cavities	2	1
Preis // price	43,80 EUR	52,80 EUR



SCHLAPPOHR-HASE
RABBIT WITH HANGING EARS

Artikel // item
HB-0050.201-PC

Größe // size	145 x 121 x 75 mm
Gewicht // weight	ca.100 g
Formgröße // mould size	300 x 160 x 83 mm
Teiligkeit // no. of cavities	2
Preis // price	52,80 EUR

Artikel // item
HB-0050.200-PC

Größe // size	225 x 190 x 125 mm
Gewicht // weight	-
Formgröße // mould size	235 x 222 mm
Teiligkeit // no. of cavities	1
Preis // price	60,10 EUR



LANGOHR-HASE
LONGEAR BUNNY

Artikel // item	HB-0119-A-PC	HB-0119-PC
Größe // size	105 mm	160 x 145 mm
Gewicht // weight	ca.22 g	ca.60 g
Formgröße // mould size	250 x 120 mm	310 x 180 mm
Teiligkeit // no. of cavities	2	2
Preis // price	39,90 EUR	60,10 EUR

LACHHASE
LAUGHING RABBIT



Artikel // item	HB-0407-C-PC	HB-0407-D-PC	HB-0407-B-PC
Größe // size	70 mm	95 mm	125 mm
Gewicht // weight	-	-	ca.30 g
Formgröße // mould size	192 x 85 mm	250 x 110 mm	160 x 140 mm
Teiligkeit // no. of cavities	4	4	2
Preis // price	33,10 EUR	50,40 EUR	43,80 EUR

Artikel // item	HB-0407-A-PC	HB-0407-E-PC	HB-0407-PC
Größe // size	175 mm	225 mm	260 x 92 mm
Gewicht // weight	ca.75 g	ca.280 g	-
Formgröße // mould size	185 x 110 mm	245 x 140 mm	280 x 135 mm
Teiligkeit // no. of cavities	1	1	1
Preis // price	44,60 EUR	52,80 EUR	61,60 EUR

Artikel // item	HB-0407-F-PC	HB-0407-G-PC	HB-0407-R-PC <small>(offener Boden/open bottom)</small>
Größe // size	360 mm	465 mm	650 mm
Gewicht // weight	ca.400 g	-	-
Formgröße // mould size	375 x 175 mm	497 x 240 mm	660 x 295 mm
Teiligkeit // no. of cavities	1	1	1
Preis // price	73,50 EUR	141,00 EUR	199,00 EUR

Extra groß
extra large

Extra groß
extra large

Extra groß
extra large

HASEN

RABBITS



HASEN MIT ACCESSOIRES

RABBITS WITH ACCESSORIES



WEIHNACHTS-HASE
 CHRISTMAS BUNNY

Artikel // item
HB-8043-PC

Größe // size	107 x 67 x 55 mm
Gewicht // weight	ca.80 g
Formgröße // mould size	210 x 120 mm
Teiligkeit // no. of cavities	2
Preis // price	39,90 EUR



HASE MIT RÜCKENKORB
 RABBIT WITH BASKET

Artikel // item
HB-8045-PC

Größe // size	158 mm
Gewicht // weight	ca. 150 g
Formgröße // mould size	310 x 180 mm
Teiligkeit // no. of cavities	2
Preis // price	60,10 EUR



HASE STEHEND
 STANDING RABBIT

Artikel // item
HB-0566-PC

Größe // size	190 mm
Gewicht // weight	-
Formgröße // mould size	240 x 210 mm
Teiligkeit // no. of cavities	2
Preis // price	66,60 EUR



GARTENHASE MIT RÜBE
 BUNNY WITH CARROT

Artikel // item
HB-0564-A-PC

Größe // size	130 x 73 x 40 mm
Gewicht // weight	-
Formgröße // mould size	250 x 150 mm
Teiligkeit // no. of cavities	2
Preis // price	43,80 EUR



HASE MIT RÜCKENKORB
 RABBIT WITH BASKET

Artikel // item
HB-0564-PC

Größe // size	185 mm
Gewicht // weight	-
Formgröße // mould size	300 x 215 mm
Teiligkeit // no. of cavities	2
Preis // price	66,60 EUR



HASE MIT HOLZENTE
 RABBIT WITH WOODEN DUCK

Artikel // item
HB-8036-PC

Größe // size	170 x 60 x 54 mm
Gewicht // weight	ca.100 g
Formgröße // mould size	250 x 190 mm
Teiligkeit // no. of cavities	2
Preis // price	60,10 EUR



RENNHASE
 RUNNING RABBIT

Artikel // item
HB-8024-PC

Größe // size	170 mm
Gewicht // weight	-
Formgröße // mould size	180 x 180 mm
Teiligkeit // no. of cavities	1
Preis // price	52,80 EUR



STEHHASE MIT BAUCH
 STANDING RABBIT WITH TUMMY

Artikel // item
HB-8013-PC

Größe // size	132 x 65 x 40 mm
Gewicht // weight	-
Formgröße // mould size	310 x 150 mm
Teiligkeit // no. of cavities	4
Preis // price	55,70 EUR



HASE AUF RUTSCHE
RABBIT ON SLIDE

Artikel // item	HB-0561-A-PC	HB-0561-PC
Größe // size	80 mm	170 mm
Gewicht // weight	-	-
Formgröße // mould size	310 x 100 mm	320 x 195 mm
Teiligkeit // no. of cavities	4	2
Preis // price	45,00 EUR	60,10 EUR



HASENHAUS MIT FENSTER
BUNNY HOUSE WITH WINDOW

Artikel // item	HB-0567-B-PC
Größe // size	80 mm
Gewicht // weight	-
Formgröße // mould size	310 x 100 mm
Teiligkeit // no. of cavities	4
Preis // price	45,00 EUR



EI-SAMMLER-HASE
EGG COLLECTING RABBIT

Artikel // item	HB-0565-A-PC
Größe // size	140 mm
Gewicht // weight	-
Formgröße // mould size	300 x 160 mm
Teiligkeit // no. of cavities	2
Preis // price	43,80 EUR

Artikel // item	HB-0565-PC
Größe // size	176 mm
Gewicht // weight	-
Formgröße // mould size	310 x 195 mm
Teiligkeit // no. of cavities	2
Preis // price	64,90 EUR



HASE MIT EI
RABBIT WITH EGG

Artikel // item	HB-0118.134-PC
Größe // size	165 x 103 mm
Gewicht // weight	-
Formgröße // mould size	180 x 150 mm
Teiligkeit // no. of cavities	1
Preis // price	39,60 EUR



HASE MIT RÜCKEN-KORB
RABBIT WITH BASKET

Artikel // item	HB-0114-A-PC
Größe // size	185 mm
Gewicht // weight	ca.60 g
Formgröße // mould size	260 x 200 mm
Teiligkeit // no. of cavities	2
Preis // price	66,60 EUR

Artikel // item	HB-0567-A-PC
Größe // size	152 mm
Gewicht // weight	-
Formgröße // mould size	300 x 180 mm
Teiligkeit // no. of cavities	2
Preis // price	60,10 EUR

Artikel // item	HB-0567-PC
Größe // size	275 mm
Gewicht // weight	-
Formgröße // mould size	300 x 210 mm
Teiligkeit // no. of cavities	1
Preis // price	61,60 EUR

SITZHASE MIT RÜCKENKORB
SITTING RABBIT WITH BASKET



Artikel // item	HB-0116-D-PC	HB-0116-B-PC	HB-0116-A-PC
Größe // size	125 mm	187 x 84 x 60mm	250 x 106 x 69 mm
Gewicht // weight	ca.25 g	ca.60 g	ca.100 g
Formgröße // mould size	200 x 140 mm	260 x 200 mm	270 x 160 mm
Teiligkeit // no. of cavities	2	2	1
Preis // price	43,80 EUR	66,60 EUR	59,50 EUR

Artikel // item	HB-0116-PC	HB-0435-A-PC	HB-0435-PC
Größe // size	380 mm	480 mm	620 mm
Gewicht // weight	ca.325 g	-	ca.1500 g
Formgröße // mould size	393 x 210 mm	500 x 245 mm	650 x 300 mm
Teiligkeit // no. of cavities	1	1	1
Preis // price	73,50 EUR	141,00 EUR	199,00 EUR

Extra groß // extra large

HASEN MIT ACCESSOIRES

RABBITS WITH ACCESSORIES



HASE AUS DEM EI
BUNNY WITH EGG

Artikel // item	HB-0556-B-PC	HB-0556-A-PC
Größe // size	120 mm	160 x 122 x 74,5 mm
Gewicht // weight	-	ca.150 g
Formgröße // mould size	240 x 140 mm	300 x 180 mm
Teiligkeit // no. of cavities	2	2
Preis // price	43,80 EUR	60,10 EUR



EI-HASE
BUNNY WITH EGG

Artikel // item
HB-0559-B-PC

Größe // size	100 mm
Gewicht // weight	-
Formgröße // mould size	270 x 115 mm
Teiligkeit // no. of cavities	4
Preis // price	50,40 EUR

Artikel // item
HB-0559-A-PC

Größe // size	196 mm
Gewicht // weight	-
Formgröße // mould size	300 x 215 mm
Teiligkeit // no. of cavities	2
Preis // price	66,60 EUR

Artikel // item
HB-0559-PC

Größe // size	250 mm
Gewicht // weight	-
Formgröße // mould size	270 x 270 mm
Teiligkeit // no. of cavities	2
Preis // price	67,60 EUR

FRÖHLICHER EI-HASE
HAPPY RABBIT WITH EGG

Artikel // item	HB-0557-C-PC	HB-0557-B-PC
Größe // size	75 mm	120 mm
Gewicht // weight	-	-
Formgröße // mould size	265 x 87 mm	200 x 140 mm
Teiligkeit // no. of cavities	4	2
Preis // price	45,00 EUR	43,80 EUR

Artikel // item	HB-0557-A-PC	HB-0557-PC
Größe // size	195 mm	240 mm
Gewicht // weight	-	-
Formgröße // mould size	300 x 215 mm	270 x 200 mm
Teiligkeit // no. of cavities	2	1
Preis // price	66,60 EUR	59,50 EUR



BUNNY AUS DEM EI
BUNNY WITH EGG

Artikel // item
HB-0558-A-PC

Größe // size	80 mm
Gewicht // weight	-
Formgröße // mould size	310 x 100 mm
Teiligkeit // no. of cavities	4
Preis // price	45,00 EUR

Artikel // item
HB-0558-PC

Größe // size	175 mm
Gewicht // weight	-
Formgröße // mould size	280 x 195 mm
Teiligkeit // no. of cavities	2
Preis // price	64,90 EUR



HASE AUF EI MIT KORB
RABBIT WITH EGG AND BASKET

Artikel // item
HB-0563-B-PC

Größe // size	80 mm
Gewicht // weight	-
Formgröße // mould size	354 x 95 mm
Teiligkeit // no. of cavities	4
Preis // price	45,00 EUR



SCHMUNZELHASE „BUNNY“
GRINNING RABBIT „BUNNY“



Artikel // item	HB-0555-D-PC	HB-0555-C-PC	HB-0555-B-PC
Größe // size	70 mm	125 mm	175 mm
Gewicht // weight	-	-	-
Formgröße // mould size	340 x 85 mm	425 x 140 mm	250 x 190 mm
Teiligkeit // no. of cavities	6	4	2
Preis // price	40,50 EUR	55,70 EUR	64,90 EUR

Artikel // item	HB-0555-A-PC	HB-0555-PC
Größe // size	245 mm	325 mm
Gewicht // weight	-	-
Formgröße // mould size	265 x 170 mm	345 x 210 mm
Teiligkeit // no. of cavities	1	1
Preis // price	59,50 EUR	73,50 EUR



HASENMÄNNCHEN
MALE RABBIT

Artikel // item
HB-0142-PC

Größe // size	130 x 57 x 39 mm
Gewicht // weight	ca.30 g
Formgröße // mould size	240 x 165 mm
Teiligkeit // no. of cavities	2
Preis // price	43,80 EUR

Artikel // item
HB-0142-A-PC

Größe // size	200 mm
Gewicht // weight	-
Formgröße // mould size	215 x 120 mm
Teiligkeit // no. of cavities	1
Preis // price	52,80 EUR



HASENWEIBCHEN
FEMALE RABBIT

Artikel // item
HB-0141-PC

Größe // size	130 x 58 x 36 mm
Gewicht // weight	ca.30 g
Formgröße // mould size	240 x 165 mm
Teiligkeit // no. of cavities	2
Preis // price	43,80 EUR

Artikel // item
HB-0141-A-PC

Größe // size	200 mm
Gewicht // weight	-
Formgröße // mould size	215 x 120 mm
Teiligkeit // no. of cavities	1
Preis // price	52,80 EUR

HASEN-LIEBESPAAR
RABBIT COUPLE



Artikel // item
HB-0426-A-PC

Größe // size	185 mm
Gewicht // weight	ca.90 g
Formgröße // mould size	-
Teiligkeit // no. of cavities	2
Preis // price	66,60 EUR



HASE MIT SCHUBKARREN
RABBIT WITH WHEELBARROW

Artikel // item
HB-0112-B-PC

Größe // size	150 mm
Gewicht // weight	ca.45 g
Formgröße // mould size	290 x 160 mm
Teiligkeit // no. of cavities	2
Preis // price	60,10 EUR

Artikel // item
HB-0112-D-PC

Größe // size	450 mm
Gewicht // weight	ca.1250 g
Formgröße // mould size	470 x 335 mm
Teiligkeit // no. of cavities	1
Preis // price	141,00 EUR

Extra groß
extra large



SITZHASE MIT RÜCKENKORB
SITTING RABBIT WITH BASKET

Artikel // item **HB-0554-D-PC** **HB-0554-B-PC**

Größe // size	70 mm	125 mm
Gewicht // weight	-	ca.80 g
Formgröße // mould size	422 x 82 mm	231 x 146 mm
Teiligkeit // no. of cavities	6	2
Preis // price	40,50 EUR	43,80 EUR

HASEN MIT ACCESSOIRES

RABBITS WITH ACCESSORIES



HASE MIT WAGEN
RABBIT WITH CARRIAGE

Artikel // item	HB-0408-PC	HB-0408-C-PC
Größe // size	190 x 157 x 65 mm	230 mm
Gewicht // weight	ca.110 g	-
Formgröße // mould size	210 x 190 mm	250 x 240 mm
Teiligkeit // no. of cavities	1	1
Preis // price	52,80EUR	59,50 EUR

HENNE,HAHN

HEN, ROOSTER



Neu New



KEGELFÖRMIGES HUHN "GERTRUD"
CONE-SHAPED HEN "GERTRUD"

Artikel // item	HB-8088-PC
Größe // size	100 x 73 x 75 mm
Gewicht // weight	ca. 75 g
Formgröße // mould size	250 x 120 mm
Teiligkeit // no. of cavities	2
Preis // price	39,90 EUR

Neu New



DREIECKTIER HUHN "MIMI"
TRIANGULAR HEN "MIMI"

Artikel // item	HB-8081-PC
Größe // size	54 x 56 x 64 mm
Gewicht // weight	ca. 30 g
Formgröße // mould size	190 x 95 mm
Teiligkeit // no. of cavities	2
Preis // price	32,20 EUR

Neu New



HUHN IM KORB "ESTELLE"
HEN IN BASKET "ESTELLE"

Artikel // item	HB-8068-PC
Größe // size	100 x 100 mm
Gewicht // weight	ca.80 g
Formgröße // mould size	290 x 140 mm
Teiligkeit // no. of cavities	2
Preis // price	39,90 EUR



KUGELIGES HUHN "MALENE"
SPHERICAL CHICKEN "MALENE"

Artikel // item	HB-8056-PC
Größe // size	63 x 63 x 40 mm
Gewicht // weight	ca.30 g
Formgröße // mould size	320 x 95 mm
Teiligkeit // no. of cavities	4
Preis // price	33,10 EUR

Neu New



HUHN "SANDRA"
CHICKEN "SANDRA"

Artikel // item	HB-8067-PC
Größe // size	115 x 70 mm
Gewicht // weight	ca. 80 g
Formgröße // mould size	270 x 140 mm
Teiligkeit // no. of cavities	2
Preis // price	43,80 EUR



HENNE IM KORB
HEN IN BASKET

Artikel // item	HB-0144-B-PC
Größe // size	55 x 55 x 50 mm
Gewicht // weight	ca.13 g
Formgröße // mould size	190 x 95 mm
Teiligkeit // no. of cavities	2
Preis // price	32,20 EUR



HENNE IM KORB
HEN IN BASKET

Artikel // item	HB-8032-PC
Größe // size	111 x 107 mm
Gewicht // weight	ca.120 g
Formgröße // mould size	290 x 140 mm
Teiligkeit // no. of cavities	2
Preis // price	43,50 EUR

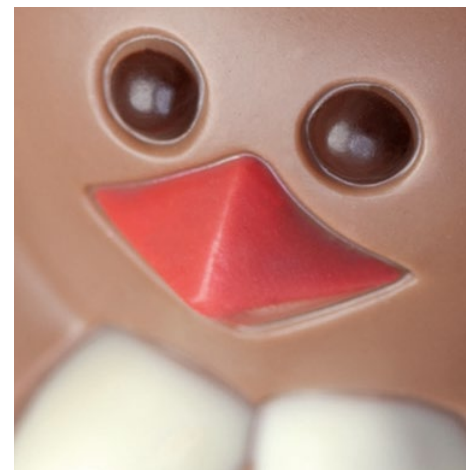



HENNE,HAHN HEN, ROOSTER



HENNE IM KORB HEN IN BASKET



Artikel // item
HB-0430-A-PC

Größe // size	121 x 130 x 50 mm
Gewicht // weight	ca.100 g
Formgröße // mould size	290 x 135 mm
Teiligkeit // no. of cavities	2
Preis // price	43,80 EUR

HAHN ROOSTER



Artikel // item
HB-0427-A-PC

Größe // size	220 x 160 x 100 mm
Gewicht // weight	ca.120 g
Formgröße // mould size	320 x 295 mm
Teiligkeit // no. of cavities	1
Preis // price	52,80 EUR



MOLLIGES HUHN „KÄTE“ CHUBBY CHICKEN "KÄTE"

Artikel // item
HB-8030-PC

Größe // size	111 x 107.3 mm
Gewicht // weight	ca.106 g
Formgröße // mould size	310 x 120 mm
Teiligkeit // no. of cavities	2
Preis // price	43,50 EUR



KÜKEN AUS DEM EI CHICKEN IN EGG

Artikel // item
HB-8011-PC

Größe // size	100 mm
Gewicht // weight	-
Formgröße // mould size	310 x 120 mm
Teiligkeit // no. of cavities	4
Preis // price	50,40 EUR

OSTERN SONSTIGES MISCELLANEOUS EASTER



LAMM SITZEND SITTING LAMB



Artikel // item
HB-8012-PC

Größe // size	130 x 82 mm
Gewicht // weight	ca. 80 g
Formgröße // mould size	270 x 140 mm
Teiligkeit // no. of cavities	2
Preis // price	43,80 EUR



KUGELIGES SCHAF „MOLLY“ SPHERICAL SHEEP „MOLLY“

Artikel // item
HB-8057-PC

Größe // size	61 x 57 x 40 mm
Gewicht // weight	ca.30 g
Formgröße // mould size	320 x 95 mm
Teiligkeit // no. of cavities	4
Preis // price	33,10 EUR



Artikel // item
HB-8033-PC

Größe // size	101 x 107 mm
Gewicht // weight	ca.120 g
Formgröße // mould size	310 x 120 mm
Teiligkeit // no. of cavities	2
Preis // price	43,50 EUR

EIER GERILLT

EGGS WITH LINES



EI-SCHALE, GERILLT (FORMHÄLFTE)
 EGG WITH LINES (MOULD HALF)

Artikel // item
HB-0307-A-PC

Größe // size	41 x 24 x 12 mm
Gewicht // weight	ca. 3 g
Formgröße // mould size	230 x 165 x 16 mm
Teiligkeit // no. of cavities	18
Preis // price	27,90 EUR

EI-SCHALE, BORK
 EGG, BARK STYLE



Artikel // item	HB-0128-BO-PC	HB-0129-BO-PC	HB-0311-BO-PC
Größe // size	120 mm	150 x 98 mm	175 mm
Gewicht // weight	-	ca.40 g	ca.80 g
Formgröße // mould size	150 x 110 mm	180 x 130 mm	205 x 150 mm
Teiligkeit // no. of cavities	1	1	1
Preis // price	21,20 EUR	23,40 EUR	28,10 EUR

Artikel // item	HB-0137-BO-PC	HB-0305-BO-PC
Größe // size	200 mm	230 mm
Gewicht // weight	ca.110 g	ca.130 g
Formgröße // mould size	233 x 168 mm	265 x 195 mm
Teiligkeit // no. of cavities	1	1
Preis // price	30,60 EUR	35,20 EUR

EIER KROKO

EGGS CROCODILE STYLE



EI-OBERSCHALE KROKO MIT BANDEINSCHNITT
 EGG UPPER PART, CROCODILE STYLE WITH INDENTATION

Artikel // item	HB-0129-K-PC	HB-0311-K-PC
Größe // size	150 x 98 mm	175 mm
Gewicht // weight	ca.40 g	ca.80 g
Formgröße // mould size	180 x 130 mm	205 x 150 mm
Teiligkeit // no. of cavities	1	1
Preis // price	23,40 EUR	28,10 EUR

EI-UNTERSCHALE STEHEND, KROKO
 EGG, LOWER PART, STANDING, CROCODILE STYLE



Artikel // item
HB-0129-K-US-PC

Größe // size	150 x 98 mm
Gewicht // weight	ca. 40 g
Formgröße // mould size	180 x 130 mm
Teiligkeit // no. of cavities	1
Preis // price	23,40 EUR





EI-SCHALE, KROKO
EGG, CROCODILE STYLE

Artikel // item	HB-0300-K-PC	HB-0301-K-PC	HB-0131-K-PC
Größe // size	26 mm	32 mm	50 mm
Gewicht // weight	ca.2 g	ca.2 g	ca.4 g
Formgröße // mould size	178 x 83 mm	180 x 96 mm	215 x 130 mm
Teiligkeit // no. of cavities	12	12	10
Preis // price	23,40 EUR	23,40 EUR	22,90 EUR

Artikel // item	HB-0132-K-PC	HB-0133-K-PC	HB-0134-K-PC
Größe // size	60 mm	70 mm	80 mm
Gewicht // weight	ca.5 g	ca.8 g	ca.10 g
Formgröße // mould size	160 x 117 mm	180 x 120 mm	192 x 140 mm
Teiligkeit // no. of cavities	4	4	4
Preis // price	20,40 EUR	20,40 EUR	25,50 EUR

Artikel // item	HB-0135-K-PC	HB-0136-K-PC	HB-0303-K-PC
Größe // size	100 mm	120 mm	135 mm
Gewicht // weight	ca.16 g	ca.24 g	ca.40 g
Formgröße // mould size	135 x 97 mm	150 x 112 mm	165 x 118 mm
Teiligkeit // no. of cavities	1	1	1
Preis // price	21,10 EUR	21,10 EUR	21,20 EUR

**EIER MUSCHEL-
MUSTER**
EGGS SHELL
STYLE



**EI-SCHALE,
MUSCHELMUSTER**
EGG, SHELL STYLE



Artikel // item	HB-0122-MU-PC	HB-0123-MU-PC
Größe // size	40 mm	50 mm
Gewicht // weight	-	-
Formgröße // mould size	290 x 120 mm	290 x 120 mm
Teiligkeit // no. of cavities	16	14
Preis // price	24,70 EUR	24,30 EUR

Artikel // item	HB-0124-MU-PC	HB-0125-MU-PC
Größe // size	60 x 40 mm	70 mm
Gewicht // weight	-	-
Formgröße // mould size	290 x 120 mm	290 x 120 mm
Teiligkeit // no. of cavities	8	6
Preis // price	21,90 EUR	21,00 EUR

**EI-SCHALE,
MUSCHELMUSTER**
EGG, SHELL STYLE



Artikel // item	HB-0126-MU-PC	HB-0127-MU-PC
Größe // size	80 mm	100 mm
Gewicht // weight	-	-
Formgröße // mould size	290 x 120 mm	290 x 120 mm
Teiligkeit // no. of cavities	4	4
Preis // price	25,50 EUR	29,40 EUR

Artikel // item	HB-0129-MU-PC	HB-0311-MU-PC
Größe // size	150 x 98 mm	175 mm
Gewicht // weight	ca.45 g	ca.80 g
Formgröße // mould size	180 x 130 mm	205 x 150 mm
Teiligkeit // no. of cavities	1	1
Preis // price	23,40 EUR	28,10 EUR



EIER GLATT

EGGS SMOOTH STYLE



EI-SCHALE, GLATT, MIT BANDEINSCHNITT

EGG, SMOOTH STYLE WITH INDENTATION FOR RIBBON

Artikel // item	HB-0129-G-PC	HB-0311-G-PC
Größe // size	150 x 98 mm	175 mm
Gewicht // weight	ca.40 g	ca.80 g
Formgröße // mould size	180 x 130 mm	205 x 150 mm
Teiligkeit // no. of cavities	1	1
Preis // price	23,40 EUR	28,10 EUR

EI-SCHALE, GLATT

EGG, SMOOTH STYLE



Artikel // item	HB-0312-G-PC	HB-0300-G-PC	HB-0301-G-PC	HB-0122-G-PC
Größe // size	26 mm	26 mm	32 mm	40 mm
Gewicht // weight	ca.2 g	ca.2 g	ca.2 g	-
Formgröße // mould size	240 x 176 mm	178 x 83 mm	180 x 96 mm	179 x 109 mm
Teiligkeit // no. of cavities	42	12	12	10
Preis // price	36,50 EUR	23,40 EUR	23,40 EUR	22,90 EUR



Artikel // item	HB-0307-G-PC	HB-0123-G-PC	HB-0124-G-PC	HB-0125-G-PC
Größe // size	40 x 24 mm	50 mm	60 x 40 mm	70 mm
Gewicht // weight	ca.7 g	ca.4 g	ca.5 g	ca.8 g
Formgröße // mould size	285 x 210 mm	214 x 130 mm	158 x 118 mm	180 x 120 mm
Teiligkeit // no. of cavities	25	10	4	4
Preis // price	33,30 EUR	22,90 EUR	20,40 EUR	20,40 EUR



Artikel // item	HB-0126-G-PC	HB-BC-0127-G-FH	HB-0128-A-PC	HB-0303-G-PC
Größe // size	80 x 54 mm	Neu 100 mm	120 mm	135 mm
Gewicht // weight	-	ca.16 g	ca.30 g	ca.40 g
Formgröße // mould size	191 x 140 mm	220 x 120 mm	155 x 115 mm	165 x 118 mm
Teiligkeit // no. of cavities	4	2	1	1
Preis // price	25,50 EUR	31,00 EUR	21,20 EUR	21,20 EUR

Artikel // item	HB-0129-A-PC	HB-0311-A-PC	HB-0137-A-PC	HB-0305-G-PC
Größe // size	150 x 98 mm	175 mm	200 mm	220 mm
Gewicht // weight	ca.40 g	ca.75 g	ca.110 g	ca.120 g
Formgröße // mould size	180 x 130 mm	200 x 175 mm	233 x 168 mm	264 x 194 mm
Teiligkeit // no. of cavities	1	1	1	1
Preis // price	23,40 EUR	28,10 EUR	30,60 EUR	30,60 EUR

Artikel // item	HB-0306-A-PC	HB-0313-A-PC	HB-0309-G-PC	HB-0310-G-PC
Größe // size	240 mm	270 mm	300 mm	360 mm
Gewicht // weight	ca.150 g	-	ca.450 g	ca.850 g
Formgröße // mould size	282 x 196 mm	322 x 237 mm	367 x 257 mm	417 x 294 mm
Teiligkeit // no. of cavities	1	1	1	1
Preis // price	35,20 EUR	49,20 EUR	49,20 EUR	59,40 EUR

Extra groß
extra large

EI, GLATT MIT BANDEINSCHNITT

 EGG, SMOOTH STYLE, LOWER PART
 WITH INDENTATION FOR RIBBON

Artikel // item	HB-0129-G-UL-PC	HB-0311-G-UL-PC
Größe // size	150 x 98 mm	175 mm
Gewicht // weight	ca.40 g	ca.80 g
Formgröße // mould size	180 x 130 mm	205 x 150 mm
Teiligkeit // no. of cavities	1	1
Preis // price	23,40EUR	28,10 EUR

**EI, GLATT STEHEND
MIT BANDEIN-
SCHNITT**

 STANDING EGG,
 SMOOTH STYLE,
 WITH INDENTATION
 FOR RIBBON

Artikel // item	HB-0129-G-US-PC
Größe // size	150 x 98 mm
Gewicht // weight	ca.40 g
Formgröße // mould size	180 x 130 mm
Teiligkeit // no. of cavities	1
Preis // price	23,40 EUR

EI-UNTERSCHALE, GLATT
 LYING EGG, SMOOTH STYLE,
 LOWER PART

Artikel // item	HB-0124-G-UL-PC	HB-BC-0127-G-UL-FH	HB-0303-G-UL-PC
Größe // size	60 x 40 mm	Neu New 100 mm	135 mm
Gewicht // weight	ca.5 g	ca. 16 g	ca.40 g
Formgröße // mould size	159 x 118 mm	220 x 120 mm	165 x 118 mm
Teiligkeit // no. of cavities	4	2	1
Preis // price	20,40 EUR	31,00EUR	21,20 EUR

**KONFEKT-EI SETS
(3-TEILIG)**
**EGG SETS
(3-PART-MOULD)**

KONFEKTEI GLATT LIEGEND
 LYING EGG, SMOOTH STYLE

Artikel // item	HB-0129-GL-3-PC	HB-0311-GL-3-PC
Größe // size	150 x 98 mm	175 mm
Gewicht // weight	-	ca.160 g
Formgröße // mould size	180 x 130 mm	205 x 150 mm
Teiligkeit // no. of cavities	1	1
Preis // price	48,60EUR	59,20 EUR

**KONFEKTEI GLATT
STEHEND MIT
BANDEINSCHNITT**

 STANDING EGG,
 SMOOTH STYLE
 WITH INDENTATION
 FOR RIBBON

Artikel // item	HB-0129-GS-3-PC
Größe // size	150 x 98 mm
Gewicht // weight	ca.90 g
Formgröße // mould size	180 x 130 mm
Teiligkeit // no. of cavities	1
Preis // price	48,60 EUR

**KONFEKTEI KROKO
STEHEND**
 STANDING EGG,
 CROCODILE STYLE

Artikel // item	HB-0129-KS-3-PC
Größe // size	150 x 98 mm
Gewicht // weight	ca.90 g
Formgröße // mould size	180 x 130 mm
Teiligkeit // no. of cavities	1
Preis // price	48,60 EUR

 Die Konfektei-Sets
 bestehen aus
 drei Teilen:

- Oberteil
- Trennrand
- Unterteil

 Egg sets consist
 of three parts:

- Upper part
- Separating part
- Lower part



BISCHOF, HL. NIKOLAUS

BISHOP, S. NICHOLAS



BISCHOF MIT KIND
BISHOP WITH CHILD

Artikel // item	HB-0162-B-PC	HB-0162-A-PC
Größe // size	180 x 68 x 53 mm	225 mm
Gewicht // weight	ca.100 g	ca.150 g
Formgröße // mould size	250 x 190 mm	260 x 235 mm
Teiligkeit // no. of cavities	2	2
Preis // price	64,90 EUR	66,60 EUR

BISCHOF MIT KINDERN
BISHOP WITH CHILDREN



Artikel // item	HB-8006-PC	HB-8008-PC	HB-8007-PC
Größe // size	100 mm	185 x 80 mm	250 mm
Gewicht // weight	ca. 100 g	-	-
Formgröße // mould size	310 x 120 mm	300 x 210 mm	300 x 280 mm
Teiligkeit // no. of cavities	4	2	2
Preis // price	50,40 EUR	66,90 EUR	67,60 EUR

Artikel // item	HB-0571-PC	HB-0571-OB-PC
Größe // size	650 x 270 mm	650 x 270 mm
Gewicht // weight	-	-
Formgröße // mould size	695 x 336 mm	695 x 336 mm
Teiligkeit // no. of cavities	1	1
Preis // price	199,00 EUR	199,00 EUR

Extra groß
 OB = offener
 Boden
extra large
 OB = open
 bottom

BISCHOF JOSEPH
BISHOP JOSEPH



Artikel // item	HB-8020-PC
Größe // size	175 mm
Gewicht // weight	ca. 100 g
Formgröße // mould size	310 x 180 mm
Teiligkeit // no. of cavities	2
Preis // price	64,90 EUR



BISCHOF MIT STAB UND BUCH
BISHOP WITH CROSIER AND BOOK

Artikel // item	HB-0161-B-PC	HB-0161-A-PC	HB-0161-PC
Größe // size	108,5 x 36 mm	150 x 50 x 38 mm	190 mm
Gewicht // weight	ca.20 g	ca.30 g	ca.50 g
Formgröße // mould size	250 x 120 mm	250 x 190 mm	250 x 190 mm
Teiligkeit // no. of cavities	4	2	2
Preis // price	50,40 EUR	60,10 EUR	66,60 EUR

WEIHNACHTS- MANN SANTA CLAUS



WEIHNACHTSMANN MIT GESCHENKESACK

SANTA CLAUS WITH
BAG AND GIFTS

Artikel // item
HB-8058-PC

Größe // size	170 x 62 mm
Gewicht // weight	ca.100 g
Formgröße // mould size	250 x 190 mm
Teiligkeit // no. of cavities	2
Preis // price	60,10 EUR



KUGELIGER WEIHNACHTSMANN

SPHERICAL SANTA

Artikel // item
HB-8050-PC

Größe // size	120 mm
Gewicht // weight	ca.125 g
Formgröße // mould size	290 x 140 mm
Teiligkeit // no. of cavities	2
Preis // price	43,80 EUR



WEIHNACHTSMANN MIT STERN

SANTA CLAUS WITH
STAR

Artikel // item
HB-8022-PC

Größe // size	170 mm
Gewicht // weight	-
Formgröße // mould size	310 x 180 mm
Teiligkeit // no. of cavities	2
Preis // price	60,10 EUR



LANGBART WEIHNACHTSMANN

SANTA CLAUS WITH
LONG BEARD

Artikel // item
HB-8026-PC

Größe // size	163 x 59,5 x 46,5 mm
Gewicht // weight	ca. 100 g
Formgröße // mould size	250 x 90 mm
Teiligkeit // no. of cavities	2
Preis // price	60,10 EUR



WEIHNACHTSMANN AUF SNOWBOARD

SANTA CLAUS ON
SNOWBOARD

Artikel // item
HB-0637-PC

Größe // size	144 mm
Gewicht // weight	ca.120 g
Formgröße // mould size	315 x 165 mm
Teiligkeit // no. of cavities	2
Preis // price	43,80 EUR



WEIHNACHTSMANN MIT ELCH

SANTA CLAUS WITH
ELK ON SLEIGH

Artikel // item
HB-8021-PC

Größe // size	165 mm
Gewicht // weight	-
Formgröße // mould size	310 x 180 mm
Teiligkeit // no. of cavities	2
Preis // price	60,10 EUR



WEIHNACHTSMANN MIT SACK

SANTA CLAUS
WITH BAG

Artikel // item
HB-0159-PC

Größe // size	210 mm
Gewicht // weight	ca.80 g
Formgröße // mould size	260 x 235 mm
Teiligkeit // no. of cavities	2
Preis // price	66,60 EUR



WEIHNACHTSMANN MIT BAUM

SANTA CLAUS WITH
TREE

Artikel // item
HB-0636-PC

Größe // size	140 mm
Gewicht // weight	ca.110 g
Formgröße // mould size	250 x 165 mm
Teiligkeit // no. of cavities	2
Preis // price	43,80 EUR



WEIHNACHTSMANN MIT SACK

SANTA CLAUS WITH BAG



Artikel // item	HB-0183-C-PC	HB-0183-B-PC	HB-0183-PC
Größe // size	80 mm	110 mm	140 mm
Gewicht // weight	-	-	ca.45 g
Formgröße // mould size	265 x 89 mm	190 x 125 mm	155 x 93 mm
Teiligkeit // no. of cavities	4	2	1
Preis // price	45,00 EUR	39,90 EUR	35,10 EUR

Artikel // item	HB-0183-A-PC	HB-0183-D-PC
Größe // size	220 mm	330 mm
Gewicht // weight	-	ca.500 g
Formgröße // mould size	240 x 160 mm	340 x 180 mm
Teiligkeit // no. of cavities	1	1
Preis // price	52,80 EUR	73,50 EUR

WEIHNACHTS- MANN

SANTA CLAUS



WEIHNACHTSMANN MIT GESCHENK SANTA CLAUS WITH GIFT



Artikel // item	HB-0634-PC
Größe // size	146 x 63 x 40 mm
Gewicht // weight	ca.30 g
Formgröße // mould size	365 x 165 mm
Teiligkeit // no. of cavities	4
Preis // price	64,30 EUR

WEIHNACHTSMANN MIT BÄR SANTA CLAUS WITH BEAR



Artikel // item	HB-0635-PC
Größe // size	146 mm
Gewicht // weight	ca.30 g
Formgröße // mould size	230 x 165 mm
Teiligkeit // no. of cavities	2
Preis // price	60,10 EUR



WEIHNACHTSMANN SCHREITEND SANTA CLAUS WALKING

Artikel // item	HB-0179-D-PC	HB-0179-C-PC	HB-0179-B-PC
Größe // size	70 mm	110 mm	145 mm
Gewicht // weight	ca.10 g	-	ca.45 g
Formgröße // mould size	310 x 85 mm	310 x 125 mm	155 x 110 mm
Teiligkeit // no. of cavities	6	4	1
Preis // price	40,50 EUR	50,40 EUR	39,60 EUR

Artikel // item	HB-0179-A-PC	HB-0179-E-PC	HB-0179-PC
Größe // size	195 mm	260 mm	360 x 150 mm
Gewicht // weight	ca.85 g	-	ca. 160 g
Formgröße // mould size	210 x 130 mm	290 x 160 mm	393 x 210 mm
Teiligkeit // no. of cavities	1	1	1
Preis // price	52,80 EUR	61,60 EUR	73,50 EUR

Artikel // item	HB-0179-M-PC	HB-0179-G-OB-PC	HB-0179-G-PC
Größe // size	450 mm	620 mm	620 mm
Gewicht // weight	ca.1100 g	ca. 4000 g	ca. 4000 g
Formgröße // mould size	480 x 250 mm	650 x 340 mm	650 x 340 mm
Teiligkeit // no. of cavities	1	1	1
Preis // price	141,00 EUR	199,00 EUR	199,00 EUR

Extra groß
extra large

Extra groß
offener Boden
extra large
open bottom

WEIHNACHTSMANN MIT PELZ SANTA CLAUS WITH FUR



Artikel // item	HB-0193-A-PC
Größe // size	135 x 50 x 50 mm
Gewicht // weight	ca. 60 g
Formgröße // mould size	240 x 165 mm
Teiligkeit // no. of cavities	2
Preis // price	43,80 EUR

WEIHNACHTSMANN MIT ELCH UND SCHLITTEN SANTA CLAUS WITH ELK AND SLEIGH



Artikel // item	HB-0638-PC
Größe // size	145 mm
Gewicht // weight	ca. 200 g
Formgröße // mould size	240 x 160 mm
Teiligkeit // no. of cavities	1
Preis // price	39,60 EUR



**WEIHNACHTSMANN
MIT BOB**
SANTA CLAUS WITH
BOB

Artikel // item	HB-0639-PC
Größe // size	138 x 145 x 57 mm
Gewicht // weight	ca.175 g
Formgröße // mould size	365 x 162 mm
Teiligkeit // no. of cavities	2
Preis // price	43,80 EUR

**WICHEL MÄNN-
CHEN „GNOM“**
ELF "GNOME"



Artikel // item	HB-0155-A-PC
Größe // size	65 x 25 x 20 mm
Gewicht // weight	ca.20 g
Formgröße // mould size	190 x 95 mm
Teiligkeit // no. of cavities	4
Preis // price	33,10 EUR

**WEIHNACHTEN
SONSTIGES
MISCELLANEOUS
CHRISTMAS**



Neu
New

SCHNEEMANN
SNOWMAN



Artikel // item	HB-8077-PC
Größe // size	100 mm
Gewicht // weight	-
Formgröße // mould size	250 x 120 mm
Teiligkeit // no. of cavities	2
Preis // price	39,90 EUR

**SCHNEEMANN MIT
SCHAL**
SNOWMAN WITH
SCARF



Artikel // item	HB-0630-PC
Größe // size	145 mm
Gewicht // weight	-
Formgröße // mould size	240 x 170 mm
Teiligkeit // no. of cavities	2
Preis // price	60,10 EUR

**DYNAMISCHES
RENTIER**
DYNAMIC REINDE-
ER



Artikel // item	HB-8037-PC
Größe // size	150 x 90 x 80 mm
Gewicht // weight	ca.125 g
Formgröße // mould size	310 x 180 mm
Teiligkeit // no. of cavities	2
Preis // price	60,10 EUR

**WEIHNACHTSBÄR
MIT KERZE**
CHRISTMAS BEAR
WITH CANDLE



Artikel // item	HB-8027-PC
Größe // size	166.5 x 86 x 57,5 mm
Gewicht // weight	ca.150 g
Formgröße // mould size	310 x 180 mm
Teiligkeit // no. of cavities	2
Preis // price	60,10 EUR

ENGEL MIT STERN
ANGEL WITH STAR



Artikel // item	HB-8038-PC
Größe // size	136 x 96 mm
Gewicht // weight	ca.125 g
Formgröße // mould size	310 x 150 mm
Teiligkeit // no. of cavities	2
Preis // price	43,80 EUR

ENGELCHEN „LINA“
ANGEL "LINA"



Artikel // item	HB-8042-PC
Größe // size	85 x 55 x 44 mm
Gewicht // weight	ca.50 g
Formgröße // mould size	200 x 100 mm
Teiligkeit // no. of cavities	2
Preis // price	39,10 EUR



WEIHNACHTEN SONSTIGES MISCELLANEOUS CHRISTMAS



**STIEFEL
OBEN OFFEN**
BOOT WITH
OPEN TOP

Artikel // item
HB-0503-PC

Größe // size	100 x 103 x 70 mm
Gewicht // weight	ca. 110 g
Formgröße // mould size	310 x 108 mm
Teiligkeit // no. of cavities	2
Preis // price	39,90 EUR



**WEIHNACHTS-
BAUM**
CHRISTMAS
TREE

Artikel // item
HB-0501-A-PC

Größe // size	180 mm
Gewicht // weight	ca. 180 g
Formgröße // mould size	207 x 185 mm
Teiligkeit // no. of cavities	1
Preis // price	44,60 EUR

Artikel // item
HB-0501-PC

Größe // size	290 mm
Gewicht // weight	ca. 350 g
Formgröße // mould size	312 x 220 mm
Teiligkeit // no. of cavities	1
Preis // price	61,60 EUR



**STIEFEL
BOOT**

Artikel // item
HB-0189-A-PC

Neu
New

Größe // size	95 mm
Gewicht // weight	ca. 20 g
Formgröße // mould size	290 x 135 mm
Teiligkeit // no. of cavities	2
Preis // price	39,90 EUR

Artikel // item
HB-0189-PC

Neu
New

Größe // size	130 mm
Gewicht // weight	ca. 40 g
Formgröße // mould size	290 x 165 mm
Teiligkeit // no. of cavities	2
Preis // price	43,80 EUR



ENGEL MIT KERZE
ANGEL WITH CANDLE

Artikel // item	HB-0180-A-PC	HB-0180-PC	HB-0180-B-PC
Größe // size	80 mm	125 mm	175 mm
Gewicht // weight	-	ca. 35 g	-
Formgröße // mould size	150 x 95 mm	130 x 100 mm	190 x 130 mm
Teiligkeit // no. of cavities	2	1	1
Preis // price	38,20 EUR	35,10 EUR	44,60 EUR



WEIHNACHTSHASE
CHRISTMAS BUNNY

Artikel // item
HB-8043-PC

Größe // size	107 x 67 x 55 mm
Gewicht // weight	ca. 80 g
Formgröße // mould size	210 x 120 mm
Teiligkeit // no. of cavities	2
Preis // price	39,90 EUR



ENGEL MIT REH
ANGEL WITH DEER

Artikel // item
HB-0154-PC

Größe // size	125 x 65 x 47 mm
Gewicht // weight	ca. 45 g
Formgröße // mould size	240 x 165 mm
Teiligkeit // no. of cavities	2
Preis // price	43,80 EUR



GLOCKE
BELL

Artikel // item
HB-0165-B-PC

Größe // size	125 mm
Gewicht // weight	ca. 45 g
Formgröße // mould size	196 x 164 mm
Teiligkeit // no. of cavities	1
Preis // price	35,10 EUR



Confiserie-Formen für Tafeln, Riegel, Pralinen, Reliefartikel Lollies

(275mm)

*Confectionery moulds
for Tablets, Bars, Pralines,
Flats, Lollies*

(275 mm)



Rahmenformen
Frame Moulds



Seit einigen Jahren werden neu entwickelte Brunner-Katalog-Formen mit umlaufenden Rahmen im 275 mm Format vorwiegend im Thermopress-Verfahren hergestellt.

Im Gegensatz zu Formen, die im Spritzguß-Verfahren hergestellt werden, haben diese Formen keine Stege auf der Rückseite. Das macht die Formen flexibler, somit auch leichter entformbar und reinigungsfreundlicher. Die Produktion im Thermopress-Verfahren ist zudem deutlich flexibler als das Spritzgießen, sodass die Verfügbarkeit der Formen steigt. Und weil die Werkzeuge vergleichsweise günstig sind, können wir eine größere Anzahl von neuen Artikeln anbieten.

Since a few years, we have produced the newly developed Brunner standard moulds with a length of 275 mm mainly as thermoformed moulds with frame.

Compared to moulds which are made in injection moulding these moulds don't have any ribs on the rear side. In this way the moulds are more flexible and easier to clean and to demould. Additionally the thermoformed process is more flexible than injection moulding which helps us to increase the availability of the moulds. Moreover, the tools can be produced in a more cost-efficient way which allows us to offer a greater variety of new designs.



Youtube video:
Rahmenformen // Frame moulds
<https://youtu.be/pMgvhDcCDfc>

Confiserie-Formen sind je nach Artikel und Einteilung 135 mm, 175 mm oder 205 mm breit. Sie werden für die manuelle Fertigung verwendet, können aber auch auf Abfüllanlagen eingesetzt werden.

Depending on the cavity/shape and layout the confectionery moulds have a width of either 135 mm, 175 mm or 205 mm. They are used for manual production but can also run on a corresponding moulding line.

PREISE RAHMENFORMEN
PRICES FRAME MOULDS

275 x 175 mm

1 - 24 Stk // piece	23,00 €
25 - 49 Stk // piece	20,40 €
50 - 99 Stk // piece	16,50 €
ab 100 Stk 100 pcs and more	auf Anfrage upon request

275 x 135 mm

1 - 24 Stk // piece	22,40 €
25 - 49 Stk // piece	19,90 €
50 - 99 Stk // piece	16,00 €
ab 100 Stk 100 pcs and more	auf Anfrage upon request

275 x 205 mm

1 - 24 Stk // piece	23,50 €
25 - 49 Stk // piece	20,90 €
50 - 99 Stk // piece	17,00 €
ab 100 Stk 100 pcs and more	auf Anfrage upon request



5 GRAMM PRALINEN 5 GRAMS PRALINES



BRILLIANT-PRALINE
BRILLIANT PRALINE

Artikel // item
HB-9086-S

Größe // size	Ø 20,3 x 15,4 mm
Gewicht // weight	ca.5 g
Düsenabstand // distance of nozzels	35 mm
Formgröße // mould size	275 x 175 x 24 mm
Teiligkeit // no. of cavities	28
Einteilung // layout	4x7

KIRSCHPRALINE
CHERRY PRALINE

Artikel // item
HB-9084-S

Größe // size	Ø 21,7 x 16,7 mm
Gewicht // weight	ca.5 g
Düsenabstand // distance of nozzels	35 mm
Formgröße // mould size	275 x 175 x 24 mm
Teiligkeit // no. of cavities	28
Einteilung // layout	4x7



KUPPELPRALINE
DOME PRALINE

Artikel // item
HB-9082-S

Größe // size	Ø 21,9 x 16,1 mm
Gewicht // weight	ca.5 g
Düsenabstand // distance of nozzels	35 mm
Formgröße // mould size	275 x 175 x 24 mm
Teiligkeit // no. of cavities	28
Einteilung // layout	4x7



RECHTECK
RECTANGULAR

Artikel // item
HB-0783-S

Größe // size	31 x 17 x 9 mm
Gewicht // weight	ca.5 g
Düsenabstand // distance of nozzels	25 mm
Formgröße // mould size	275 x 135 x 24 mm
Teiligkeit // no. of cavities	30
Einteilung // layout	3x10



PRALINE EVA
PRALINE EVA

Artikel // item
HB-9085-S

Größe // size	25,8 x 21,3 x 13,8 mm
Gewicht // weight	ca.5 g
Düsenabstand // distance of nozzels	35 mm
Formgröße // mould size	275 x 175 x 24 mm
Teiligkeit // no. of cavities	28
Einteilung // layout	4x7



QUADRATPRALINE
SQUARE PRALINE

Artikel // item
HB-9081-S

Größe // size	20,5 x 20,5 x 13,1 mm
Gewicht // weight	ca.5 g
Düsenabstand // distance of nozzels	35 mm
Formgröße // mould size	275 x 175 x 24 mm
Teiligkeit // no. of cavities	28
Einteilung // layout	4x7



PRALINE „KISS“
PRALINE „KISS“

Artikel // item
HB-9079-PC

Größe // size	32,7 x 22 x 12 mm
Gewicht // weight	ca.5 g
Düsenabstand // distance of nozzels	35 mm
Formgröße // mould size	275 x 175 x 24 mm
Teiligkeit // no. of cavities	28
Einteilung // layout	4x7



QUADRAT- PRALINEN SQUARE PRALINES



QUADRATPRALINE
SQUARE PRALINE

Artikel // item
HB-0009-S

Größe // size	26 x 26 x 15 mm
Gewicht // weight	ca.9 g
Düsenabstand // distance of nozzels	32 mm
Formgröße // mould size	275 x 175 x 24 mm
Teiligkeit // no. of cavities	32
Einteilung // layout	4x8

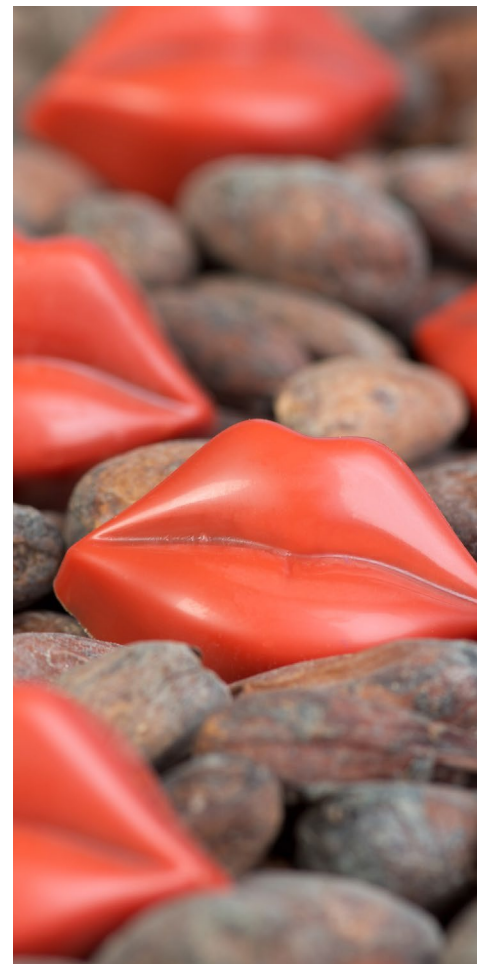
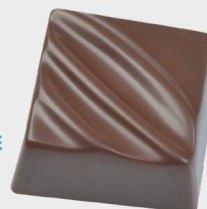

**QUADRATPRALINE
MIT LINIEN**

**SQUARE PRALINE
WITH LINES**

Artikel // item
HB-0278-S



Größe // size	25 x 25 x 13 mm
Gewicht // weight	ca.8,5 g
Düsenabstand // distance of nozzels	32 mm
Formgröße // mould size	275 x 175 x 24 mm
Teiligkeit // no. of cavities	32
Einteilung // layout	4x8

**QUADRATPRALINE
SQUARE PRALINE**

Artikel // item
HB-0028-S



Größe // size	26 x 26 x 16 mm
Gewicht // weight	ca.10 g
Düsenabstand // distance of nozzels	32 mm
Formgröße // mould size	275 x 175 x 24 mm
Teiligkeit // no. of cavities	32
Einteilung // layout	4x8

**QUADRATPRALINE
SQUARE PRALINE**

Artikel // item
HB-9057-PC



Größe // size	19,5 x 19,5 x 15,6 mm
Gewicht // weight	ca.5,8 g
Düsenabstand // distance of nozzels	35 mm
Formgröße // mould size	275 x 175 x 24 mm
Teiligkeit // no. of cavities	28
Einteilung // layout	4x7

**QUADRATPRALINE
MIT STERN**

**SQUARE PRALINE
WITH STAR**

Artikel // item
HB-0266-S



Größe // size	28 x 28 x 18 mm
Gewicht // weight	ca. 12,5 g
Düsenabstand // distance of nozzels	32 mm
Formgröße // mould size	275 x 175 x 24 mm
Teiligkeit // no. of cavities	32
Einteilung // layout	4x8

**QUADRATPRALINE
SQUARE PRALINE**

Artikel // item
HB-0029-S



Größe // size	26 x 26 x 15 mm
Gewicht // weight	ca.10 g
Düsenabstand // distance of nozzels	32 mm
Formgröße // mould size	275 x 175 x 24 mm
Teiligkeit // no. of cavities	32
Einteilung // layout	4x8

**QUADRATPRALINE
SQUARE PRALINE**

Artikel // item
HB-0903-S



Größe // size	27,5 x 27,5 x 18 mm
Gewicht // weight	ca.12 g
Düsenabstand // distance of nozzels	32 mm
Formgröße // mould size	275 x 175 x 24 mm
Teiligkeit // no. of cavities	32
Einteilung // layout	4x8

**RECHTECK-
PRALINEN**
**RECTANGULAR
PRALINES**



**RECHTECKPRALINE
RECTANGULAR PRALINE**

Artikel // item
HB-0979-S



Größe // size	31 x 22,5 x 16,5 mm
Gewicht // weight	ca.10,5 g
Düsenabstand // distance of nozzels	32 mm
Formgröße // mould size	275 x 175 x 24 mm
Teiligkeit // no. of cavities	32
Einteilung // layout	4x8

**RECHTECKPRALINE
RECTANGULAR PRALINE**

Artikel // item
HB-0935-S



Größe // size	36 x 21 x 18 mm
Gewicht // weight	ca.13 g
Düsenabstand // distance of nozzels	32 mm
Formgröße // mould size	275 x 175 x 24 mm
Teiligkeit // no. of cavities	32
Einteilung // layout	4x8

**PRALINE „MIRANDA“
PRALINE „MIRANDA“**

Artikel // item
HB-0257.131-S



Größe // size	32 x 23 x 17,5 mm
Gewicht // weight	ca.13 g
Düsenabstand // distance of nozzels	41 mm
Formgröße // mould size	275 x 175 x 30 mm
Teiligkeit // no. of cavities	24
Einteilung // layout	4x6

**RECHTECKPRALINE
RECTANGULAR PRALINE**

Artikel // item
HB-0277-S



Größe // size	33,5 x 23 x 13 mm
Gewicht // weight	ca.11 g
Düsenabstand // distance of nozzels	32 mm
Formgröße // mould size	275 x 175 x 24 mm
Teiligkeit // no. of cavities	32
Einteilung // layout	4x8

**RECHTECKPRALINE
RECTANGULAR PRALINE**

Artikel // item
HB-0011-S



Größe // size	33 x 25 x 15 mm
Gewicht // weight	ca.12 g
Düsenabstand // distance of nozzels	32 mm
Formgröße // mould size	275 x 175 x 24 mm
Teiligkeit // no. of cavities	32
Einteilung // layout	4x8



RECHTECK- PRALINEN

RECTANGULAR PRALINES



ALPHABET-PRALINE ALPHABET PRALINE

Artikel // item
HB-0981-S

Größe // size	34 x 27 x 16 mm
Gewicht // weight	ca.12.5 g
Düsenabstand // distance of nozzels	33 mm
Formgröße // mould size	275 x 175 x 24 mm
Teiligkeit // no. of cavities	32
Einteilung // layout	4x8



RUND- PRALINEN

ROUND PRALINES



KIRSCH- CHERRY

Artikel // item
HB-0002-S

Größe // size	Ø 28 x 19 mm
Gewicht // weight	ca.9 g
Düsenabstand // distance of nozzels	32 mm
Formgröße // mould size	275 x 175 x 24 mm
Teiligkeit // no. of cavities	32
Einteilung // layout	4x8



KIRSCH-PRALINE CHERRY PRALINE

Artikel // item
HB-0289-S

Größe // size	Ø 30 x 23,5 mm
Gewicht // weight	ca.15 g
Düsenabstand // distance of nozzels	32 mm
Formgröße // mould size	275 x 175 x 26 mm
Teiligkeit // no. of cavities	32
Einteilung // layout	4x8



KIRSCH-PRALINE CHERRY PRALINE

Artikel // item
HB-0914-S

Größe // size	Ø 28 x 22 mm
Gewicht // weight	ca.12 g
Düsenabstand // distance of nozzels	32 mm
Formgröße // mould size	275 x 175 x 24 mm
Teiligkeit // no. of cavities	32
Einteilung // layout	4x8



KIRSCH- CHERRY

Artikel // item
HB-0047-S

Größe // size	Ø 29 x 22,5 mm
Gewicht // weight	ca.12 g
Düsenabstand // distance of nozzels	32 mm
Formgröße // mould size	275 x 175 x 24 mm
Teiligkeit // no. of cavities	32
Einteilung // layout	4x8



KIRSCH-PRALINE CHERRY PRALINE

Artikel // item
HB-0912-S

Größe // size	Ø 28 x 22 mm
Gewicht // weight	ca.11 g
Düsenabstand // distance of nozzels	32 mm
Formgröße // mould size	275 x 175 x 26 mm
Teiligkeit // no. of cavities	32
Einteilung // layout	4x8



RUNDPRALINE ROUND PRALINE

Artikel // item
HB-9058-PC

Größe // size	Ø 26,6 x 15,7 mm
Gewicht // weight	ca.10 g
Düsenabstand // distance of nozzels	35 mm
Formgröße // mould size	275 x 175 x 24 mm
Teiligkeit // no. of cavities	28
Einteilung // layout	4x7



BECHER CUP

Artikel // item
HB-7023-S

Größe // size	Ø 39 x 34 mm
Gewicht // weight	ca.38 g
Düsenabstand // distance of nozzels	44 mm
Formgröße // mould size	275 x 135 x 43 mm
Teiligkeit // no. of cavities	18
Einteilung // layout	3x6



KAPSEL-PRALINE CAPSULE PRALINE ROUND

Artikel // item
HB-0267-S

Größe // size	Ø 27 x 12 mm
Gewicht // weight	ca.7 g
Düsenabstand // distance of nozzels	33 mm
Formgröße // mould size	275 x 175 x 24 mm
Teiligkeit // no. of cavities	40
Einteilung // layout	5x8



PRALINE RUND
ROUND PRALINE

Artikel // item
HB-0709-S

Größe // size	Ø 31 x 13 mm
Gewicht // weight	ca.10 g
Düsenabstand // distance of nozzels	34 mm
Formgröße // mould size	275 x 135 x 24 mm
Teiligkeit // no. of cavities	24
Einteilung // layout	3x8



RUNDE PRALINE MIT RAUTENMUSTER, GEZACKT
ROUND PRALINE WITH RHOMBIC PATTERN, JAGGED

Artikel // item
HB-0044-S

Größe // size	Ø 28,5 x 17 mm
Gewicht // weight	ca.10 g
Düsenabstand // distance of nozzels	32 mm
Formgröße // mould size	275 x 175 x 24 mm
Teiligkeit // no. of cavities	32
Einteilung // layout	4x8



RUNDPRALINE GEZACKT
ROUND PRALINE, JAGGED

Artikel // item
HB-9061-PC

Größe // size	Ø 26,5 x 15,3 mm
Gewicht // weight	ca.9,2 g
Düsenabstand // distance of nozzels	35 mm
Formgröße // mould size	275 x 175 x 24 mm
Teiligkeit // no. of cavities	28
Einteilung // layout	4x7



KUPPELPRALINE
DOME PRALINE

Artikel // item
HB-9062-PC

Größe // size	Ø 27,2 x 16 mm
Gewicht // weight	ca.8 g
Düsenabstand // distance of nozzels	35 mm
Formgröße // mould size	275 x 175 x 24 mm
Teiligkeit // no. of cavities	28
Einteilung // layout	4x7



KUPPELPRALINE
DOME PRALINE

Artikel // item
HB-0264-S

Größe // size	Ø 29 x 22 mm
Gewicht // weight	ca.12 g
Düsenabstand // distance of nozzels	32 mm
Formgröße // mould size	275 x 175 x 24 mm
Teiligkeit // no. of cavities	32
Einteilung // layout	4x8



HALBKUGEL MIT STRAHLEN
BALL HALF WITH LINES

Artikel // item
HB-9001-SC-FH

Größe // size	Ø 21 x 10,5 mm
Gewicht // weight	ca.7 g
Düsenabstand // distance of nozzels	32 mm
Formgröße // mould size	275 x 175 x 24 mm
Teiligkeit // no. of cavities	32
Einteilung // layout	4x8



SCHNECKEN-PRALINE
SNAIL SHELL PRALINE

Artikel // item
HB-0027-S

Größe // size	Ø 28 x 21,5 mm
Gewicht // weight	ca.8 g
Düsenabstand // distance of nozzels	32 mm
Formgröße // mould size	275 x 175 x 24 mm
Teiligkeit // no. of cavities	32
Einteilung // layout	4x8



HALBKUGEL
BALL HALF

Artikel // item
HB-7027-S

Größe // size	Ø 10 x 5 mm
Gewicht // weight	ca.0,6 g
Düsenabstand // distance of nozzels	12 mm
Formgröße // mould size	275 x 135 x 24 mm
Teiligkeit // no. of cavities	220
Einteilung // layout	10x22

Artikel // item
HB-0989-S

Größe // size	Ø 20 x 10 mm
Gewicht // weight	ca.2,5 g
Düsenabstand // distance of nozzels	33 mm
Formgröße // mould size	275 x 175 x 24 mm
Teiligkeit // no. of cavities	40
Einteilung // layout	5x8

Artikel // item
HB-0734-S

Größe // size	Ø 25 x 12,5 mm
Gewicht // weight	ca.5 g
Düsenabstand // distance of nozzels	28 mm
Formgröße // mould size	275 x 135 x 24 mm
Teiligkeit // no. of cavities	36
Einteilung // layout	4x9

Artikel // item
HB-9005-S

Größe // size	Ø 25 x 12,5 mm
Gewicht // weight	ca.5 g
Düsenabstand // distance of nozzels	33 mm
Formgröße // mould size	275 x 175 x 24 mm
Teiligkeit // no. of cavities	40
Einteilung // layout	5x8



RUND- PRALINEN

ROUND PRALINES



PRALINE „VALERIE“ PRALINE „VALERIE“



Artikel // item
HB-0257.134-S

Größe // size	Ø 32,5 x 19,5 mm
Gewicht // weight	ca. 14 g
Düsenabstand // distance of nozzels	41 mm
Formgröße // mould size	275 x 175 x 30 mm
Teiligkeit // no. of cavities	24
Einteilung // layout	4x6

PRALINE „DAISY“ PRALINE „DAISY“



Artikel // item
HB-0257.129-S

Größe // size	Ø 29,5 x 21,5 mm
Gewicht // weight	ca. 14 g
Düsenabstand // distance of nozzels	41 mm
Formgröße // mould size	275 x 175 x 30 mm
Teiligkeit // no. of cavities	24
Einteilung // layout	4x6

RUNDPRALINE MIT DEKOR

ROUND PRALINE
WITH DECOR



Artikel // item
HB-0978-S

Größe // size	Ø 29 x 21 mm
Gewicht // weight	ca. 12 g
Düsenabstand // distance of nozzels	32 mm
Formgröße // mould size	275 x 175 x 24 mm
Teiligkeit // no. of cavities	32
Einteilung // layout	4x8

WM-CONCEPT- PRALINE

WM-CONCEPT-
PRALINE

Artikel // item
HB-0050.558-PC



Größe // size	33 x 29,5 x 21 mm
Gewicht // weight	ca. 9 g
Düsenabstand // distance of nozzels	42 mm
Formgröße // mould size	275 x 175 x 24 mm
Teiligkeit // no. of cavities	18
Einteilung // layout	3x6

ZUCKERHUT CONE SHAPE



Artikel // item
HB-0765-S

Größe // size	Ø 29,5 x 29 mm
Gewicht // weight	ca. 12 g
Düsenabstand // distance of nozzels	32 mm
Formgröße // mould size	275 x 135 x 30 mm
Teiligkeit // no. of cavities	36
Einteilung // layout	3x8

ROSETTEN-PRALINE PRALINE „ROSETTE“



Artikel // item
HB-0964-S

Größe // size	Ø 28,5 x 20,5 mm
Gewicht // weight	ca. 11,5 g
Düsenabstand // distance of nozzels	32 mm
Formgröße // mould size	275 x 175 x 24 mm
Teiligkeit // no. of cavities	32
Einteilung // layout	4x8

PRALINE RUND PRALINE ROUND



Artikel // item

	HB-0275-S	HB-0762-S
Größe // size	Ø 28 x 18,5 mm	Ø 28 x 19 mm
Gewicht // weight	ca. 12,5 g	ca. 12 g
Düsenabstand // distance of nozzels	32 mm	36 mm
Formgröße // mould size	275 x 175 x 24 mm	275 x 135 x 24 mm
Teiligkeit // no. of cavities	32	21
Einteilung // layout	4x8	3x7



TRÜFFEL TRUFFLE

Artikel // item
HB-0704-S

Größe // size	Ø 33 x 22 mm
Gewicht // weight	ca. 15,5 g
Düsenabstand // distance of nozzels	36 mm
Formgröße // mould size	275 x 135 x 24 mm
Teiligkeit // no. of cavities	21
Einteilung // layout	3x7

Artikel // item
HB-0205.118-S

Größe // size	Ø 35 x 22 mm
Gewicht // weight	ca. 15 g
Düsenabstand // distance of nozzels	36 mm
Formgröße // mould size	275 x 205 x 30 mm
Teiligkeit // no. of cavities	35
Einteilung // layout	5x7

Artikel // item
HB-0269-S

Größe // size	Ø 35 x 22,5 mm
Gewicht // weight	ca. 15,5 g
Düsenabstand // distance of nozzels	43 mm
Formgröße // mould size	275 x 175 x 24 mm
Teiligkeit // no. of cavities	24
Einteilung // layout	4x6

RUND- PRALINEN

ROUND PRALINES



FUSSBALL (RELIEF)
FOOTBALL (MOULD HALF)

Artikel // item	HB-0276-S	HB-0739-S
Größe // size	Ø 25 x 12,5 mm	Ø 30 x 15 mm
Gewicht // weight	ca.5 g	ca.8 g
Düsenabstand // distance of nozzels	33 mm	33 mm
Formgröße // mould size	275 x 175 x 24 mm	275 x 135 x 24 mm
Teiligkeit // no. of cavities	40	24
Einteilung // layout	5x8	3x8



OVAL- PRALINEN

OVAL PRALINES



OVALPRALINE
OVAL PRALINE

Artikel // item
HB-9059-PC

Größe // size	26,6 x 19,7 x 15,2 mm
Gewicht // weight	ca.7,2 g
Düsenabstand // distance of nozzels	35 mm
Formgröße // mould size	275 x 175 x 24 mm
Teiligkeit // no. of cavities	28
Einteilung // layout	4x7



KAPSEL-PRALINE OVAL
CAPSULE PRALINE OVAL



Artikel // item	HB-0910-S	HB-0268-S
Größe // size	33.5 x 22 x 12 mm	33.5 x 22 x 12 mm
Gewicht // weight	ca.7 g	ca.7 g
Düsenabstand // distance of nozzels	32 mm	32 mm
Formgröße // mould size	275 x 175 x 24 mm	275 x 175 x 24 mm
Teiligkeit // no. of cavities	32	40
Einteilung // layout	4x8	5x8

OVALPRALINE
OVAL PRALINE

Artikel // item
HB-0938-S

Größe // size	35,5 x 27 x 16 mm
Gewicht // weight	ca.10,5 g
Düsenabstand // distance of nozzels	32 mm
Formgröße // mould size	275 x 175 x 24 mm
Teiligkeit // no. of cavities	32
Einteilung // layout	4x8



OVALPRALINE
OVAL PRALINE

Artikel // item
HB-0924-S

Größe // size	37,5 x 29 x 20,5 mm
Gewicht // weight	ca.15 g
Düsenabstand // distance of nozzels	32 mm
Formgröße // mould size	275 x 175 x 24 mm
Teiligkeit // no. of cavities	32
Einteilung // layout	4x8



OVAL- PRALINEN

OVAL PRALINES



GIANDUIOTTO MINI GIANDUIOTTO MINI



Artikel // item
HB-9053-S

Größe // size	31,5 x 15 x 18 mm
Gewicht // weight	ca.6 g
Düsenabstand // distance of nozzels	33 mm
Formgröße // mould size	275 x 175 x 24 mm
Teiligkeit // no. of cavities	48
Einteilung // layout	6x8

GIANDUIOTTO GIANDUIOTTO



Artikel // item
HB-9054-S

Größe // size	48 x 19 x 18 mm
Gewicht // weight	ca.15 g
Düsenabstand // distance of nozzels	25 mm
Formgröße // mould size	275 x 175 x 24 mm
Teiligkeit // no. of cavities	30
Einteilung // layout	3x10

OVALPRALINE OVAL PRALINE



Artikel // item
HB-0760-S

Größe // size	34,5 x 23 x 16 mm
Gewicht // weight	ca.10 g
Düsenabstand // distance of nozzels	32 mm
Formgröße // mould size	275 x 135 x 24 mm
Teiligkeit // no. of cavities	32
Einteilung // layout	4x8

OVALPRALINE OVAL PRALINE



Artikel // item
HB-0012-S

Größe // size	36,5 x 23,5 x 13 mm
Gewicht // weight	ca.7 g
Düsenabstand // distance of nozzels	32 mm
Formgröße // mould size	275 x 175 x 24 mm
Teiligkeit // no. of cavities	32
Einteilung // layout	4x8



OVALPRALINE MIT WELLENLINIEN



OVAL PRALINE WITH WAVE LINES

Artikel // item
HB-0256-S

Größe // size	35 x 20 x 16 mm
Gewicht // weight	ca.10 g
Düsenabstand // distance of nozzels	32 mm
Formgröße // mould size	275 x 175 x 24 mm
Teiligkeit // no. of cavities	32
Einteilung // layout	4x8

OVALPRALINE OVAL PRALINE



Artikel // item
HB-0703-S

Größe // size	43,5 x 29 x 21 mm
Gewicht // weight	ca.16,5 g
Düsenabstand // distance of nozzels	42 mm
Formgröße // mould size	275 x 135 x 24 mm
Teiligkeit // no. of cavities	18
Einteilung // layout	3x6

OVALPRALINE OVAL PRALINE



Artikel // item
HB-0753-S

Größe // size	45 x 24,5 x 19,5 mm
Gewicht // weight	ca.17,5 g
Düsenabstand // distance of nozzels	33 mm
Formgröße // mould size	275 x 135 x 24 mm
Teiligkeit // no. of cavities	24
Einteilung // layout	3x8

HERZ- PRALINEN

HEART PRALINES



HERZPRALINE HEART PRALINE

Artikel // item

HB-9083-S

HB-9060-PC

Größe // size	23.6 x 21 x 14 mm	25.1 x 22,2 x 15,8 mm
Gewicht // weight	ca.5 g	ca.7.2 g
Düsenabstand // distance of nozzels	35 mm	35 mm
Formgröße // mould size	275 x 175 x 24 mm	275 x 175 x 24 mm
Teiligkeit // no. of cavities	28	28
Einteilung // layout	4x7	4x7

HERZ
HEART

Artikel // item
HB-0937-S

Größe // size	33 x 30,5 x 15 mm
Gewicht // weight	ca.11,5 g
Düsenabstand // distance of nozzels	32 mm
Formgröße // mould size	275 x 175 x 24 mm
Teiligkeit // no. of cavities	32
Einteilung // layout	4x8



HERZ
HEART

Artikel // item
HB-0732-S

Größe // size	33 x 30,5 x 15 mm
Gewicht // weight	ca.11,5 g
Düsenabstand // distance of nozzels	36 mm
Formgröße // mould size	275 x 135 x 24 mm
Teiligkeit // no. of cavities	21
Einteilung // layout	3x7



HERZ
HEART

Artikel // item
HB-0205.107-S

Größe // size	33 x 31 x 16 mm
Gewicht // weight	ca.11 g
Düsenabstand // distance of nozzels	36 mm
Formgröße // mould size	275 x 205 x 30 mm
Teiligkeit // no. of cavities	35
Einteilung // layout	5x7



DOPPELHERZ
DOUBLE HEART

Artikel // item
HB-0735-S

Größe // size	35 x 26 x 19 mm
Gewicht // weight	ca.15 g
Düsenabstand // distance of nozzels	32 mm
Formgröße // mould size	275 x 135 x 24 mm
Teiligkeit // no. of cavities	24
Einteilung // layout	3x8



PRALINEN MIT
DEKOR
PRALINES
WITH DECOR



RUNDPRALINE
MIT RILLEN

ROUND PRALINE
WITH LINES

Artikel // item
HB-0006-S

Größe // size	Ø 28 x 18 mm
Gewicht // weight	ca.10 g
Düsenabstand // distance of nozzels	32 mm
Formgröße // mould size	275 x 175 x 24 mm
Teiligkeit // no. of cavities	32
Einteilung // layout	4x8



RUNDPRALINE
ROUND PRALINE

Artikel // item
HB-0726-S

Größe // size	Ø 35 x 23 mm
Gewicht // weight	ca.18 g
Düsenabstand // distance of nozzels	44 mm
Formgröße // mould size	275 x 135 x 30 mm
Teiligkeit // no. of cavities	18
Einteilung // layout	3x8



PRALINE
"CONFISEUR"

PRALINE WITH
LOGO „CONFISEUR“

Artikel // item
HB-0711-S

Größe // size	Ø 29 x 15,5 mm
Gewicht // weight	ca.11 g
Düsenabstand // distance of nozzels	33 mm
Formgröße // mould size	275 x 135 x 24 mm
Teiligkeit // no. of cavities	32
Einteilung // layout	4x8



RECHTECKPRALINE
MIT DEKOR

RECTANGULAR
PRALINE WITH DECOR

Artikel // item
HB-0951-S

Größe // size	33 x 24 x 18 mm
Gewicht // weight	ca.12 g
Düsenabstand // distance of nozzels	32 mm
Formgröße // mould size	275 x 175 x 24 mm
Teiligkeit // no. of cavities	32
Einteilung // layout	4x8



QUADRATPRALINE
MIT KAFFEEBOHNE

SQUARE PRALINE
WITH COFFEE BEAN

Artikel // item
HB-0205.105-S

Größe // size	25 x 25 x 24 mm
Gewicht // weight	ca.12 g
Düsenabstand // distance of nozzels	36 mm
Formgröße // mould size	275 x 205 x 30 mm
Teiligkeit // no. of cavities	35
Einteilung // layout	5x7



PRALINE „POD“
PRALINE „POD“

Artikel // item
HB-7028-S

Größe // size	29 x 29 x 12 mm
Gewicht // weight	ca.10,5 g
Düsenabstand // distance of nozzels	32 mm
Formgröße // mould size	275 x 135 x 24 mm
Teiligkeit // no. of cavities	24
Einteilung // layout	3x8



PRALINEN MIT DEKOR

PRALINES WITH DECOR



Rahmenformen
Frame Moulds

PRALINE „EVA“ PRALINE „EVA“



Artikel // item
HB-0257.130-S

Größe // size	38 x 31 x 20 mm
Gewicht // weight	ca.15 g
Düsenabstand // distance of nozzels	41 mm
Formgröße // mould size	275 x 175 x 30 mm
Teiligkeit // no. of cavities	24
Einteilung // layout	4x6

DREIECKPRALINE MIT DEKOR TRIANGEL PRALINE WITH DECOR



Artikel // item
HB-0952-S

Größe // size	33 x 31 x 18 mm
Gewicht // weight	ca.12.5 g
Düsenabstand // distance of nozzels	32 mm
Formgröße // mould size	275 x 175 x 24 mm
Teiligkeit // no. of cavities	32
Einteilung // layout	4x8

HERZPRALINE MIT ROSE HEART PRALINE WITH ROSE



Artikel // item
HB-0949-S

Größe // size	38 x 29,5 x 17 mm
Gewicht // weight	ca.13,5 g
Düsenabstand // distance of nozzels	32 mm
Formgröße // mould size	275 x 175 x 24 mm
Teiligkeit // no. of cavities	32
Einteilung // layout	4x8

OVALPRALINE MIT BLATT OVAL PRALINE WITH LEAF



Artikel // item
HB-0031-S

Größe // size	36,5 x 24 x 15 mm
Gewicht // weight	ca.10 g
Düsenabstand // distance of nozzels	32 mm
Formgröße // mould size	275 x 175 x 24 mm
Teiligkeit // no. of cavities	32
Einteilung // layout	4x8

OVALPRALINE VALENTINSTAG #1 OVAL PRALINE VALENTINE'S DAY #1



Artikel // item
HB-9026-S

Größe // size	44,5 x 23 x 14,5 mm
Gewicht // weight	ca.12 g
Düsenabstand // distance of nozzels	35 mm
Formgröße // mould size	275 x 175 x 24 mm
Teiligkeit // no. of cavities	21
Einteilung // layout	3x7

OVALPRALINE VALENTINSTAG #2 OVAL PRALINE VALENTINE'S DAY #2



Artikel // item
HB-9027-S

Größe // size	40 x 25 x 14,5 mm
Gewicht // weight	ca.12 g
Düsenabstand // distance of nozzels	35 mm
Formgröße // mould size	275 x 175 x 24 mm
Teiligkeit // no. of cavities	21
Einteilung // layout	3x7

OVALPRALINE OSTERN „NARZISSE“ OVAL PRALINE EASTER „NARCISSUS“



Artikel // item
HB-9031-S

Größe // size	40 x 25 x 15 mm
Gewicht // weight	ca.12 g
Düsenabstand // distance of nozzels	35 mm
Formgröße // mould size	275 x 175 x 24 mm
Teiligkeit // no. of cavities	21
Einteilung // layout	3x7

OVALPRALINE OSTERN „EIER“ OVAL PRALINE EASTER "EGGS"



Artikel // item
HB-9032-S

Größe // size	40 x 25 x 14,5 mm
Gewicht // weight	ca.12 g
Düsenabstand // distance of nozzels	35 mm
Formgröße // mould size	275 x 175 x 24 mm
Teiligkeit // no. of cavities	21
Einteilung // layout	3x7

OVALPRALINE „WEIHNACHTEN“ OVAL PRALINE „CHRISTMAS“



Artikel // item
HB-9043-S

Größe // size	40 x 25 x 15 mm
Gewicht // weight	ca.12 g
Düsenabstand // distance of nozzels	35 mm
Formgröße // mould size	275 x 175 x 24 mm
Teiligkeit // no. of cavities	21
Einteilung // layout	3x7

OVALPRALINE HALLOWEEN „TOTENKOPF“ OVAL PRALINE HALLOWEEN „SKULL“



Artikel // item
HB-9040-S

Größe // size	40 x 25 x 15 mm
Gewicht // weight	ca.12 g
Düsenabstand // distance of nozzels	35 mm
Formgröße // mould size	275 x 175 x 24 mm
Teiligkeit // no. of cavities	21
Einteilung // layout	3x7

OVALPRALINE HALLOWEEN „KÜRBIS“ OVAL PRALINE HALLOWEEN „PUMPKIN“



Artikel // item
HB-9041-S

Größe // size	40 x 25 x 15 mm
Gewicht // weight	ca.12 g
Düsenabstand // distance of nozzels	35 mm
Formgröße // mould size	275 x 175 x 24 mm
Teiligkeit // no. of cavities	21
Einteilung // layout	3x7

FRUCHT- & NUSSPRALINEN FRUIT & NUT PRALINES



ERDBEERE
STRAWBERRY

Artikel // item
HB-0005-S

Größe // size	31 x 25 x 11 mm
Gewicht // weight	ca.9 g
Düsenabstand // distance of nozzels	32 mm
Formgröße // mould size	275 x 175 x 24 mm
Teiligkeit // no. of cavities	32
Einteilung // layout	4x8



MARONI
CHESTNUT

Artikel // item
HB-0770-S

Größe // size	37 x 33 x 15 mm
Gewicht // weight	ca.11 g
Düsenabstand // distance of nozzels	36 mm
Formgröße // mould size	275 x 135 x 24 mm
Teiligkeit // no. of cavities	21
Einteilung // layout	3x7



WALNUSS-PRALINE
WALNUT PRALINE

Artikel // item
HB-0902-S

Größe // size	36 x 27 x 13 mm
Gewicht // weight	ca.8 g
Düsenabstand // distance of nozzels	-
Formgröße // mould size	275 x 175 x 24 mm
Teiligkeit // no. of cavities	32
Einteilung // layout	4x8



ERDBEERE
STRAWBERRY

Artikel // item
HB-0953-S

Größe // size	34 x 30 x 18 mm
Gewicht // weight	ca.12,5 g
Düsenabstand // distance of nozzels	32 mm
Formgröße // mould size	275 x 175 x 24 mm
Teiligkeit // no. of cavities	32
Einteilung // layout	4x8



HIMBEER-PRALINE
RASPBERRY PRALINE

Artikel // item
HB-0901-S

Größe // size	27 x 27 x 21 mm
Gewicht // weight	ca.10 g
Düsenabstand // distance of nozzels	32 mm
Formgröße // mould size	275 x 175 x 24 mm
Teiligkeit // no. of cavities	32
Einteilung // layout	4x8



BIRNE
PEAR

Artikel // item
HB-0257.133-S

Größe // size	40 x 29 x 19 mm
Gewicht // weight	ca.14 g
Düsenabstand // distance of nozzels	-
Formgröße // mould size	275 x 175 x 30 mm
Teiligkeit // no. of cavities	24
Einteilung // layout	4x6



MOKKABOHNE
COFFEE BEAN

Artikel // item
HB-0270-S

Größe // size	18,5 x 14 x 7 mm
Gewicht // weight	ca.1 g
Düsenabstand // distance of nozzels	-
Formgröße // mould size	275 x 175 x 23 mm
Teiligkeit // no. of cavities	108
Einteilung // layout	9x12



DREIER-NUSS
THREE-NUTS

Artikel // item
HB-0291-S

Größe // size	35 x 32 x 18,5 mm
Gewicht // weight	ca.12,5 g
Düsenabstand // distance of nozzels	36 mm
Formgröße // mould size	275 x 175 x 24 mm
Teiligkeit // no. of cavities	32
Einteilung // layout	4x8



DREIER-NUSS
THREE-NUTS

Artikel // item
HB-0297-S

Größe // size	52 x 18 x 18,5 mm
Gewicht // weight	ca.14,5 g
Düsenabstand // distance of nozzels	32 mm
Formgröße // mould size	275 x 175 x 24 mm
Teiligkeit // no. of cavities	32
Einteilung // layout	4x8



FIGURPRALINEN FIGURATIVE PRALINES



AHORNBLATT MAPLE LEAF

Artikel // item
HB-0205.126-S

Größe // size	46,5 x 41,5 x 12,5 mm
Gewicht // weight	ca.16 g
Düsenabstand // distance of nozzels	-
Formgröße // mould size	275 x 205 x 30 mm
Teiligkeit // no. of cavities	24
Einteilung // layout	4x6



PRALINE „CANASTRA“ PRALINE „CANASTRA“

Artikel // item
HB-0257.128-S

Größe // size	40 x 24 x 16 mm
Gewicht // weight	ca.12 g
Düsenabstand // distance of nozzels	41 mm
Formgröße // mould size	275 x 175 x 30 mm
Teiligkeit // no. of cavities	24
Einteilung // layout	4x6



BLUME FLOWER

Artikel // item
HB-0205.123-S

Größe // size	40 x 38 x 12 mm
Gewicht // weight	ca.13 g
Düsenabstand // distance of nozzels	-
Formgröße // mould size	275 x 205 x 30 mm
Teiligkeit // no. of cavities	24
Einteilung // layout	4x6



BLUME FLOWER

Artikel // item
HB-0987-S

Größe // size	Ø 34 x 16 mm
Gewicht // weight	ca.14,5 g
Düsenabstand // distance of nozzels	-
Formgröße // mould size	275 x 175 x 24 mm
Teiligkeit // no. of cavities	28
Einteilung // layout	4x7



Neu
New

PRALINE „EULE“ PRALINE „OWL“

Artikel // item
HB-9100-PC

Größe // size	34 x 26,4 x 16,6 mm
Gewicht // weight	ca.10 g
Düsenabstand // distance of nozzels	35 mm
Formgröße // mould size	275 x 175 x 24 mm
Teiligkeit // no. of cavities	28
Einteilung // layout	4x7



Neu
New

PRALINE „WILDSCHWEIN“ PRALINE „WILD BOAR“

Artikel // item
HB-9103-PC

Größe // size	36,1 x 27,7 x 14,6 mm
Gewicht // weight	ca.10 g
Düsenabstand // distance of nozzels	35 mm
Formgröße // mould size	275 x 175 x 24 mm
Teiligkeit // no. of cavities	28
Einteilung // layout	4x7



IGELPRALINE HEDGEHOG PRALINE

Artikel // item
HB-9064-PC

Größe // size	45 x 31 x 17,8 mm
Gewicht // weight	ca.17 g
Düsenabstand // distance of nozzels	70 mm
Formgröße // mould size	275 x 175 x 24 mm
Teiligkeit // no. of cavities	16
Einteilung // layout	4x4



Neu
New

PRALINE „BIBER“ PRALINE „BEAVER“

Artikel // item
HB-9104-S

Größe // size	56 x 42 x 26,5 mm
Gewicht // weight	ca.30 g
Düsenabstand // distance of nozzels	-
Formgröße // mould size	275 x 175 x 36 mm
Teiligkeit // no. of cavities	16
Einteilung // layout	4x4



Neu
New

PRALINE „LACHHASE“ PRALINE „SMILING RABBIT“

Artikel // item
HB-9099-PC

Größe // size	38 x 16,6 x 8 mm
Gewicht // weight	ca.3 g
Düsenabstand // distance of nozzels	34 mm
Formgröße // mould size	275 x 135 x 24 mm
Teiligkeit // no. of cavities	14
Einteilung // layout	2x7



Neu
New

PRALINE „SCHNEEMANN“ PRALINE „SNOWMAN“

Artikel // item
HB-9102-PC

Größe // size	35,6 x 27,9 x 16,8 mm
Gewicht // weight	ca.10 g
Düsenabstand // distance of nozzels	35 mm
Formgröße // mould size	275 x 175 x 24 mm
Teiligkeit // no. of cavities	28
Einteilung // layout	4x7



ARCTIC PRALINES
ARCTIC PRALINES

Artikel // item
HB-9074-PC

Größe // size	32 x 23 x 15 mm
Gewicht // weight	ca.8 g
Düsenabstand // distance of nozzels	35 mm
Formgröße // mould size	275 x 175 x 24 mm
Teiligkeit // no. of cavities	28
Einteilung // layout	4x7



FROSCH
FROG

Artikel // item
HB-0940-S

Größe // size	55 x 36 x 12 mm
Gewicht // weight	ca.12 g
Düsenabstand // distance of nozzels	-
Formgröße // mould size	275 x 175 x 24 mm
Teiligkeit // no. of cavities	16
Einteilung // layout	4x4



PRALINE „RAMSES“
PRALINE „RAMSES“

Artikel // item
HB-0257.132-S

Größe // size	36 x 30,5 x 18 mm
Gewicht // weight	ca.14 g
Düsenabstand // distance of nozzels	41 mm
Formgröße // mould size	275 x 175 x 30 mm
Teiligkeit // no. of cavities	24
Einteilung // layout	4x6



PRALINE „TÖRTCHEN“
PRALINE „DESSERT CUP“

Artikel // item
HB-0025-S

Größe // size	Ø 27,5 x 17 mm
Gewicht // weight	ca.8 g
Düsenabstand // distance of nozzels	32 mm
Formgröße // mould size	275 x 175 x 24 mm
Teiligkeit // no. of cavities	32
Einteilung // layout	4x8



BRILLIANT-PRALINE
BRILLIANT PRALINE

Artikel // item
HB-0205.104-K

Größe // size	Ø 31,5 x 20,5 mm
Gewicht // weight	ca.14,5 g
Düsenabstand // distance of nozzels	36 mm
Formgröße // mould size	275 x 205 x 30 mm
Teiligkeit // no. of cavities	35
Einteilung // layout	5x7



BRILLIANT-PRALINE
BRILLIANT PRALINE

Artikel // item
HB-0916-S

Größe // size	Ø 29 x 22 mm
Gewicht // weight	ca.14,5 g
Düsenabstand // distance of nozzels	32 mm
Formgröße // mould size	275 x 175 x 26 mm
Teiligkeit // no. of cavities	32
Einteilung // layout	4x8



MUSCHELPRALINE
SHELL PRALINE

Artikel // item
HB-0933-S

Größe // size	29 x 27 x 15 mm
Gewicht // weight	ca.9 g
Düsenabstand // distance of nozzels	33 mm
Formgröße // mould size	275 x 175 x 24 mm
Teiligkeit // no. of cavities	32
Einteilung // layout	4x8



GLOCKE
BELL

Artikel // item
HB-0915-S

Größe // size	Ø 26,5 x 20 mm
Gewicht // weight	ca.8 g
Düsenabstand // distance of nozzels	32 mm
Formgröße // mould size	275 x 175 x 30 mm
Teiligkeit // no. of cavities	32
Einteilung // layout	4x8



Neu
New

PRALINE „UHR“
PRALINE „CLOCK“

Artikel // item
HB-9101-PC

Größe // size	Ø 29 x 14,8 mm
Gewicht // weight	ca.10 g
Düsenabstand // distance of nozzels	35 mm
Formgröße // mould size	275 x 175 x 24 mm
Teiligkeit // no. of cavities	28
Einteilung // layout	4x7



FUSSBALL-PRALINE (RELIEF)
FOOTBALL PRALINE (MOULD HALF)

Artikel // item
HB-8004-S

Größe // size	Ø 30 x 15 mm
Gewicht // weight	ca.8,5 g
Düsenabstand // distance of nozzels	33 mm
Formgröße // mould size	275 x 135 x 24 mm
Teiligkeit // no. of cavities	24
Einteilung // layout	3x8



Rahmenformen
Frame Moulds

FIGURPRALINEN FIGURATIVE PRALINES



PAKET PARCEL

Artikel // item
HB-0986-S



Größe // size	38 x 22 x 16 mm
Gewicht // weight	ca.13,5 g
Düsenabstand // distance of nozzels	32 mm
Formgröße // mould size	275 x 175 x 24 mm
Teiligkeit // no. of cavities	32
Einteilung // layout	4x8

DEKOR-PRALINE DESIGN PRALINE

Artikel // item
HB-0962-S



Größe // size	36 x 26,5 x 20,5 mm
Gewicht // weight	ca.11,5 g
Düsenabstand // distance of nozzels	32 mm
Formgröße // mould size	275 x 175 x 24 mm
Teiligkeit // no. of cavities	32
Einteilung // layout	4x8

PRALINE MIT STRICH

PRALINE WITH LINE

Artikel // item
HB-0950-S



Größe // size	40 x 23 x 15,5 mm
Gewicht // weight	ca.10 g
Düsenabstand // distance of nozzels	32 mm
Formgröße // mould size	275 x 175 x 24 mm
Teiligkeit // no. of cavities	32
Einteilung // layout	4x8

KÜRBIS PUMPKIN

Artikel // item
HB-7020-S



Größe // size	31,5 x 28 x 17 mm
Gewicht // weight	ca.10 g
Düsenabstand // distance of nozzels	36 mm
Formgröße // mould size	275 x 135 x 24 mm
Teiligkeit // no. of cavities	28
Einteilung // layout	4x7

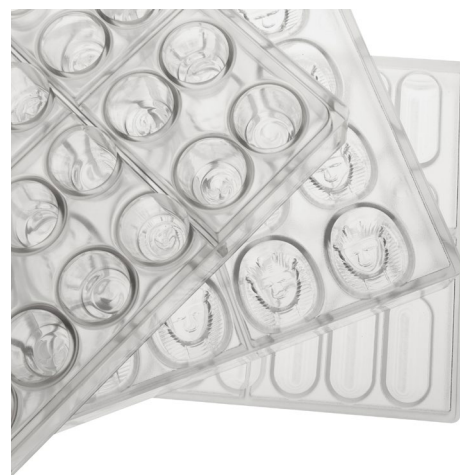

EI-PRALINEN EGG PRALINES



OVAL-EI, GLATT (RELIEF)

OVAL EGG, SMOOTH
STYLE (MOULD HALF)

Artikel // item
HB-0919-S



Größe // size	29 x 21 x 10,5 mm
Gewicht // weight	ca.4 g
Düsenabstand // distance of nozzels	33 mm
Formgröße // mould size	275 x 175 x 24 mm
Teiligkeit // no. of cavities	40
Einteilung // layout	5x8

OVAL-EI GLATT (RELIEF)

OVAL EGG, SMOOTH
STYLE (MOULD HALF)

Artikel // item
HB-0754-S



Größe // size	54 x 36 x 18 mm
Gewicht // weight	ca.21 g
Düsenabstand // distance of nozzels	43 mm
Formgröße // mould size	275 x 135 x 24 mm
Teiligkeit // no. of cavities	12
Einteilung // layout	2x6



EI MIT LINIEN (RELIEF) EGG WITH LINES (MOULD HALF)

Artikel // item

HB-0975-S

HB-0976-S

HB-0977-S

Größe // size	50,5 x 32 x 17 mm	61 x 41 x 20 mm	66 x 45 x 22 mm
Gewicht // weight	ca.15 g	ca.30 g	ca.39,5 g
Düsenabstand // distance of nozzels	36 mm	50 mm	61 mm
Formgröße // mould size	275 x 175 x 24 mm	275 x 175 x 24 mm	275 x 175 x 26 mm
Teiligkeit // no. of cavities	21	15	12
Einteilung // layout	3x7	3x5	3x4

EI GERILLT (RELIEF)

EGG WITH LINES
(MOULD HALF)

Artikel // item
HB-0712-S



Größe // size	55 x 34,5 x 17 mm
Gewicht // weight	ca.20 g
Düsenabstand // distance of nozzels	38 mm
Formgröße // mould size	275 x 135 x 24 mm
Teiligkeit // no. of cavities	14
Einteilung // layout	2x7

EI, MUSCHELMUSTER (RELIEF)

EGG, SHELL STYLE
(MOULD HALF)

Artikel // item
HB-0757-S



Größe // size	36 x 24 x 12 mm
Gewicht // weight	ca.5,5 g
Düsenabstand // distance of nozzels	28 mm
Formgröße // mould size	275 x 135 x 24 mm
Teiligkeit // no. of cavities	27
Einteilung // layout	3x9

Neu
New

EI, KROKO (RELIEF)
EGG, CROCODILE
STYLE (MOULD HALF)

Artikel // item
HB-0716-S



Größe // size	36 x 24 mm
Gewicht // weight	ca.6 g
Düsenabstand // distance of nozzels	28 mm
Formgröße // mould size	275 x 135 x 24 mm
Teiligkeit // no. of cavities	27
Einteilung // layout	3x9

EI, KROKO (RELIEF)
EGG, CROCODILE
STYLE (MOULD HALF)

Artikel // item
HB-0717-S



Größe // size	30 x 21 x 11 mm
Gewicht // weight	ca.4 g
Düsenabstand // distance of nozzels	36 mm
Formgröße // mould size	275 x 135 x 24 mm
Teiligkeit // no. of cavities	35
Einteilung // layout	5x7

SONSTIGE PRALINEN
MISCELLANEOUS
PRALINES



OVALPRALINE
OVAL PRALINE

Artikel // item
HB-0205.116-S



Größe // size	39 x 24,5 x 21 mm
Gewicht // weight	ca.13 g
Düsenabstand // distance of nozzels	36 mm
Formgröße // mould size	275 x 205 x 30 mm
Teiligkeit // no. of cavities	35
Einteilung // layout	5x7

FÄCHER-PRALINE
FAN PRALINE

Artikel // item
HB-0961-S



Größe // size	36 x 22 x 19 mm
Gewicht // weight	ca.11 g
Düsenabstand // distance of nozzels	32 mm
Formgröße // mould size	275 x 175 x 24 mm
Teiligkeit // no. of cavities	32
Einteilung // layout	4x8

SPRITZ-PRALINE
PRALINE „PASTRIES“

Artikel // item
HB-0960-S



Größe // size	Ø 31 x 19 mm
Gewicht // weight	ca.11 g
Düsenabstand // distance of nozzels	32 mm
Formgröße // mould size	275 x 175 x 24 mm
Teiligkeit // no. of cavities	32
Einteilung // layout	4x8

SPRITZ-PRALINE
PRALINE „PASTRIES“

Artikel // item
HB-7011-S



Größe // size	Ø 33,5 x 19 mm
Gewicht // weight	ca.10,5 g
Düsenabstand // distance of nozzels	36 mm
Formgröße // mould size	275 x 135 x 24 mm
Teiligkeit // no. of cavities	21
Einteilung // layout	3x7

PRALINE ACHTECKIG
OCTAGONAL PRALINE

Artikel // item
HB-0904-S



Größe // size	30 x 30 x 21,5 mm
Gewicht // weight	ca.13 g
Düsenabstand // distance of nozzels	32 mm
Formgröße // mould size	275 x 175 x 24 mm
Teiligkeit // no. of cavities	32
Einteilung // layout	4x8

DREIECKPRALINE
TRIANGLE PRALINE

Artikel // item
HB-0784-S



Größe // size	28 x 28 x 15 mm
Gewicht // weight	ca.8,5 g
Düsenabstand // distance of nozzels	32 mm
Formgröße // mould size	275 x 135 x 24 mm
Teiligkeit // no. of cavities	24
Einteilung // layout	3x8

SECHSKANT-PRALINE
HEXAGONAL PRALINE

Artikel // item
HB-0948-S



Größe // size	27,5 x 27,5 x 20 mm
Gewicht // weight	ca.12 g
Düsenabstand // distance of nozzels	32 mm
Formgröße // mould size	275 x 175 x 24 mm
Teiligkeit // no. of cavities	32
Einteilung // layout	4x8



BECHER/ HALBSCHALEN CUPS



HERZFÖRMIGE CUPS HEARTSHAPE CUPS



Artikel // item
HB-7029-S

Größe // size	47 x 48 x 15,5 mm
Gewicht // weight	ca.23 g
Düsenabstand // distance of nozzels	65 mm
Formgröße // mould size	275 x 135 x 24 mm
Teiligkeit // no. of cavities	8
Einteilung // layout	2x4

BECHER MIT RAUTENDESIGN CUP ROUND



Artikel // item
HB-7030-S

Größe // size	Ø 51 x 16 mm
Gewicht // weight	ca.0 g
Düsenabstand // distance of nozzels	65 mm
Formgröße // mould size	275 x 135 x 24 mm
Teiligkeit // no. of cavities	8
Einteilung // layout	2x4

RIEGEL BARS



HALBRUND-RIEGEL BAR SEMICIRCULAR



Artikel // item
HB-0913-S

Größe // size	65 x 16 x 8 mm
Gewicht // weight	ca.7,5 g
Formgröße // mould size	275 x 175 x 24 mm
Teiligkeit // no. of cavities	24
Einteilung // layout	3x8

RIEGEL 3 STÜCKE BAR 3 PIECES



Artikel // item
HB-0944-S

Größe // size	60 x 30 x 13 mm
Gewicht // weight	ca.22 g
Formgröße // mould size	275 x 175 x 24 mm
Teiligkeit // no. of cavities	16
Einteilung // layout	2x8

MINIRIEGEL „DOPPELHÖCKER“ SMALL BAR "DOUBLE PRALINE"



Artikel // item
HB-9063-S

Größe // size	55.4 x 25.9 x 19,6 mm
Gewicht // weight	ca.30 g
Formgröße // mould size	275 x 175 x 30 mm
Teiligkeit // no. of cavities	14
Einteilung // layout	2x7

RIEGEL 4 STÜCKE BAR 4 PIECES



Artikel // item
HB-0923-S

Größe // size	81 x 30 x 13,5 mm
Gewicht // weight	ca.32 g
Formgröße // mould size	275 x 175 x 24 mm
Teiligkeit // no. of cavities	15
Einteilung // layout	5x3

RIEGEL BAR



Artikel // item
HB-0922-S

Größe // size	107 x 30 x 11,5 mm
Gewicht // weight	ca.34 g
Formgröße // mould size	275 x 175 x 24 mm
Teiligkeit // no. of cavities	10
Einteilung // layout	5x2

RIEGEL 34G BAR 34GRS

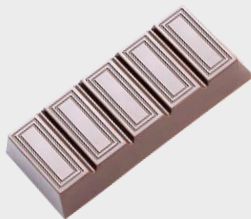

Artikel // item
HB-0205.519-S

Größe // size	80 x 37 x 11 mm
Gewicht // weight	ca.34 g
Formgröße // mould size	275 x 205 x 24 mm
Teiligkeit // no. of cavities	10
Einteilung // layout	2x5

RIEGEL BAR



Artikel // item
HB-9018-S

Größe // size	103 x 26 x 13 mm
Gewicht // weight	ca.34 g
Formgröße // mould size	275 x 175 x 24 mm
Teiligkeit // no. of cavities	7
Einteilung // layout	1x7

RIEGEL BAR



Artikel // item
HB-9020-S

Größe // size	108 x 32 x 13,5 mm
Gewicht // weight	ca. 35 g
Formgröße // mould size	275 x 175 x 24 mm
Teiligkeit // no. of cavities	7
Einteilung // layout	1x7

RIEGEL
BAR

Artikel // item
HB-0932-S

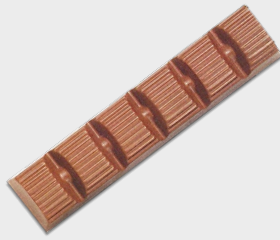

Größe // size	116 x 26 x 13 mm
Gewicht // weight	ca.36,5 g
Formgröße // mould size	275 x 175 x 24 mm
Teiligkeit // no. of cavities	10
Einteilung // layout	5x2

BIO RIEGEL
BAR „BIO“

Artikel // item
HB-9016-S



Größe // size	130 x 26 x 12 mm
Gewicht // weight	ca.40,5 g
Formgröße // mould size	275 x 175 x 24 mm
Teiligkeit // no. of cavities	7
Einteilung // layout	1x7

RIEGEL „OSTERN“
BAR „EASTER“

Artikel // item
HB-9035-S



Größe // size	130 x 26 x 12 mm
Gewicht // weight	ca.40,5 g
Formgröße // mould size	275 x 175 x 24 mm
Teiligkeit // no. of cavities	7
Einteilung // layout	1x7

RIEGEL
BAR

Artikel // item
HB-9019-S



Größe // size	159 x 30 x 10 mm
Gewicht // weight	ca.39,5 g
Formgröße // mould size	275 x 175 x 24 mm
Teiligkeit // no. of cavities	7
Einteilung // layout	1x7

RIEGEL
„FUSSBALL“
BAR „FOOTBALL“

Artikel // item
HB-9044-S



Größe // size	130 x 26 x 12 mm
Gewicht // weight	ca.40,5 g
Formgröße // mould size	275 x 175 x 24 mm
Teiligkeit // no. of cavities	7
Einteilung // layout	1x7

STÄBCHEN
STICK

Artikel // item
HB-0205.522-S



Größe // size	195 x 21.5 x 10 mm
Gewicht // weight	ca.41,5 g
Formgröße // mould size	275 x 205 x 24 mm
Teiligkeit // no. of cavities	7
Einteilung // layout	1x7

RIEGEL
VALENTINSTAG
BAR
VALENTINE'S DAY

Artikel // item
HB-9028-S



Größe // size	130 x 26 x 12 mm
Gewicht // weight	ca.40,5 g
Formgröße // mould size	275 x 175 x 24 mm
Teiligkeit // no. of cavities	7
Einteilung // layout	1x7

RIEGEL
BAR

Artikel // item
HB-9017-S



Größe // size	130 x 26 x 12 mm
Gewicht // weight	ca.40,5 g
Formgröße // mould size	275 x 175 x 24 mm
Teiligkeit // no. of cavities	7
Einteilung // layout	1x7

RIEGEL
„WEIHNACHTEN“
BAR „CHRISTMAS“

Artikel // item
HB-9042-S



Größe // size	130 x 26 x 12 mm
Gewicht // weight	ca.40,5 g
Formgröße // mould size	275 x 175 x 24 mm
Teiligkeit // no. of cavities	7
Einteilung // layout	1x7



Passende Verpackung für Riegel mit der Größe 130 x 26 x 12 mm.

Suitable packaging for bars with the size 130 x 26 x 12 mm.

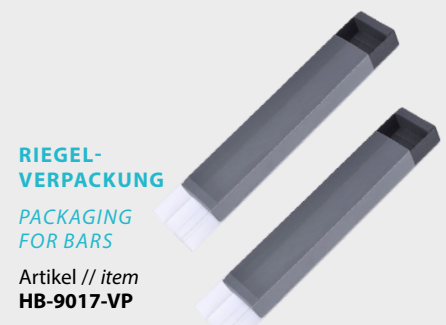

RIEGEL-VERPACKUNG
PACKAGING FOR BARS

Artikel // item
HB-9017-VP

Innenmaße // inside dimension	130x26x12 mm
Außenmaße // outside dimension	144 x 28 x 14 mm
Preis // price	0,71 €

RIEGEL BARS



RIEGEL BAR

Artikel // item
HB-0274-S

Größe // size	113 x 40 x 13 mm
Gewicht // weight	ca.50,5 g
Formgröße // mould size	275 x 175 x 24 mm
Teiligkeit // no. of cavities	6
Einteilung // layout	2x3



RIEGEL BAR

Artikel // item
HB-0972-S

Größe // size	134 x 47 x 8 mm
Gewicht // weight	ca.54 g
Formgröße // mould size	275 x 175 x 24 mm
Teiligkeit // no. of cavities	5
Einteilung // layout	1x5

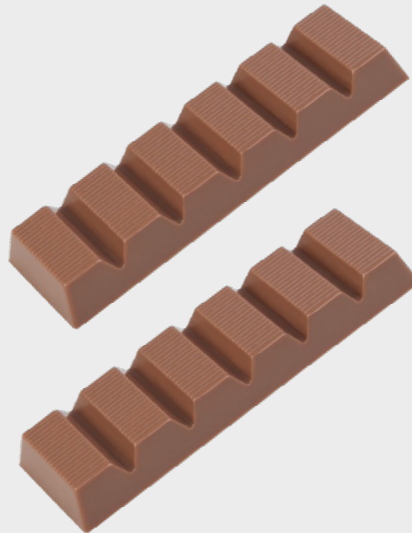

RIEGEL BAR

Artikel // item
HB-0945-S

Größe // size	117 x 34 x 13 mm
Gewicht // weight	ca.50 g
Formgröße // mould size	275 x 175 x 24 mm
Teiligkeit // no. of cavities	7
Einteilung // layout	1x7

Artikel // item
HB-0728-S

Größe // size	117 x 34 x 13 mm
Gewicht // weight	ca.50 g
Formgröße // mould size	275 x 135 x 24 mm
Teiligkeit // no. of cavities	7
Einteilung // layout	1x7

Artikel // item
HB-0273-S

Größe // size	117 x 34 x 13 mm
Gewicht // weight	ca.50 g
Formgröße // mould size	275 x 175 x 24 mm
Teiligkeit // no. of cavities	8
Einteilung // layout	2x4



RIEGEL BAR

Artikel // item
HB-9021-S

Größe // size	138 x 26.5 x 14 mm
Gewicht // weight	ca.43 g
Formgröße // mould size	275 x 175 x 24 mm
Teiligkeit // no. of cavities	7
Einteilung // layout	1x7



RIEGEL BAR

Artikel // item
HB-0973-S

Größe // size	128 x 34 x 12,5 mm
Gewicht // weight	ca.54 g
Formgröße // mould size	275 x 175 x 24 mm
Teiligkeit // no. of cavities	8
Einteilung // layout	2x4



RIEGEL GROSS BAR BIG

Artikel // item
HB-0936-S

Größe // size	250 x 50 x 11 mm
Gewicht // weight	ca.151 g
Formgröße // mould size	275 x 175 x 24 mm
Teiligkeit // no. of cavities	2
Einteilung // layout	1x2

QUADRATTAFELN SQUARE TABLETS



QUADRATTAFEL SQUARE TABLET

Artikel // item
HB-9088-S

Größe // size	84 x 84 x 14 mm
Gewicht // weight	ca.100 g
Formgröße // mould size	275 x 175 x 24 mm
Teiligkeit // no. of cavities	6
Einteilung // layout	2x3



QUADRATTAFEL MIT GROSSEM MITTELSTÜCK SQUARE TABLET, WITH LARGE CENTERPIECE

Artikel // item
HB-9092-S

Größe // size	84 x 84 x 14 mm
Gewicht // weight	ca.100 g
Formgröße // mould size	275 x 175 x 24 mm
Teiligkeit // no. of cavities	6
Einteilung // layout	2x3

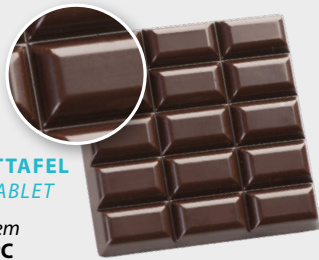

QUADRATTAFEL
SQUARE TABLET

Artikel // item
HB-9077-PC

Größe // size	76 x 76 x 8,9 mm
Gewicht // weight	ca.50 g
Formgröße // mould size	275 x 175 x 24 mm
Teiligkeit // no. of cavities	6
Einteilung // layout	2x3



QUADRATTAFEL
SQUARE TABLET WITH DENTS

Artikel // item
HB-9080-S

Größe // size	76 x 76 x 8,9 mm
Gewicht // weight	ca.40 g
Formgröße // mould size	275 x 175 x 24 mm
Teiligkeit // no. of cavities	6
Einteilung // layout	2x3



QUADRATTAFEL
SQUARE TABLET

Artikel // item
HB-0299-S

Größe // size	84 x 84 x 14 mm
Gewicht // weight	ca.95 g
Formgröße // mould size	275 x 175 x 24 mm
Teiligkeit // no. of cavities	6
Einteilung // layout	2x3



KRIPPERL-TAFEL,
QUADRATISCH

CHRISTMAS CRIB
TABLET, SQUARE

Artikel // item
HB-9071-PC

Größe // size	80 x 80 x 10 mm
Gewicht // weight	ca.60 g
Formgröße // mould size	275 x 175 x 24 mm
Teiligkeit // no. of cavities	3
Einteilung // layout	1x3

TAFELN
TABLETS

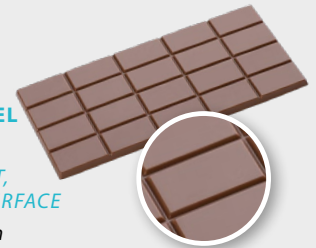

FLACHTAFEL
GLATT

FLAT TABLET,
SMOOTH SURFACE

Artikel // item
HB-9087-S

Größe // size	185 x 90 x 5,5 mm
Gewicht // weight	ca.100 g
Formgröße // mould size	275 x 205 x 24 mm
Teiligkeit // no. of cavities	3
Einteilung // layout	1x3



FLACHTAFEL
MIT GROSSEM
MITTELSTÜCK

TABLET, WITH
LARGE CENTER-
PIECE

Artikel // item
HB-9093-S

Größe // size	185 x 90 x 5,5 mm
Gewicht // weight	ca.100 g
Formgröße // mould size	275 x 205 x 24 mm
Teiligkeit // no. of cavities	3
Einteilung // layout	1x3



ELEGANTE TAFEL,
GEWÖLBT

ELEGANT
TABLET,
DOMED

Artikel // item
HB-9091-S

Größe // size	185 x 85 x 6,4 mm
Gewicht // weight	ca.100 g
Formgröße // mould size	275 x 205 x 24 mm
Teiligkeit // no. of cavities	3
Einteilung // layout	1x3



FLACHTAFEL
MIT LINIEN

TABLET WITH
LINES

Artikel // item
HB-0205.520-S

Größe // size	185 x 90 x 5,5 mm
Gewicht // weight	ca.100 g
Formgröße // mould size	275 x 205 x 24 mm
Teiligkeit // no. of cavities	3
Einteilung // layout	1x3



TAFEL MIT
STREIFEN

TABLET WITH
STRIPES

Artikel // item
HB-0205.524-S

Größe // size	175 x 87 x 8 mm
Gewicht // weight	ca.140 g
Formgröße // mould size	275 x 205 x 24 mm
Teiligkeit // no. of cavities	3
Einteilung // layout	1x3

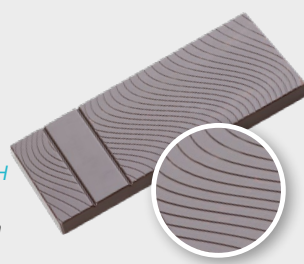

TAFEL MIT
WELLEN

TABLET WITH
WAVES

Artikel // item
HB-9094-S

Größe // size	141 x 71 x 7 mm
Gewicht // weight	ca.80 g
Formgröße // mould size	275 x 175 x 24 mm
Teiligkeit // no. of cavities	3
Einteilung // layout	1x3



TAFEL
TABLET

Artikel // item
HB-9090-S

Größe // size	141 x 71 x 8 mm
Gewicht // weight	ca.80 g
Formgröße // mould size	275 x 175 x 24 mm
Teiligkeit // no. of cavities	3
Einteilung // layout	1x3



TAFELN TABLETS



TAFEL GLATT TABLET, SMOOTH SURFACE

Artikel // item
HB-9012-S

Größe // size	157 x 77,5 x 8,5 mm
Gewicht // weight	ca.100 g
Formgröße // mould size	275 x 175 x 24 mm
Teiligkeit // no. of cavities	3
Einteilung // layout	1x3

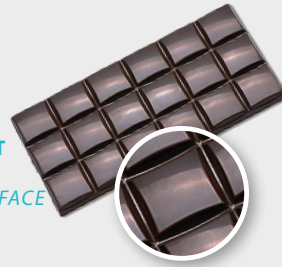

BIO-TAFEL TABLET WITH „BIO“ LOGO

Artikel // item
HB-9013-S

Größe // size	157 x 77,5 x 8,5 mm
Gewicht // weight	ca.100 g
Formgröße // mould size	275 x 175 x 24 mm
Teiligkeit // no. of cavities	3
Einteilung // layout	1x3



TAFEL SCHRAFFIERT TABLET WITH LINES

Artikel // item
HB-0023.139-S

Größe // size	115 x 53 x 8 mm
Gewicht // weight	ca.50 g
Formgröße // mould size	275 x 175 x 24 mm
Teiligkeit // no. of cavities	6
Einteilung // layout	2x3



TAFEL MIT ZICKZACK- STRUKTUR TABLET WITH ZIGZAG DESIGN

Artikel // item
HB-0918-S

Größe // size	150 x 69 x 11 mm
Gewicht // weight	ca.100 g
Formgröße // mould size	275 x 175 x 24 mm
Teiligkeit // no. of cavities	3
Einteilung // layout	1x3



TAFEL TABLET

Artikel // item
HB-0261-S

Größe // size	161 x 78 x 8,5 mm
Gewicht // weight	ca.114 g
Formgröße // mould size	275 x 175 x 24 mm
Teiligkeit // no. of cavities	3
Einteilung // layout	1x3

TAFEL TABLET

Artikel // item
HB-0970-S

Größe // size	155 x 57,5 x 9 mm
Gewicht // weight	ca.80 g
Formgröße // mould size	275 x 175 x 24 mm
Teiligkeit // no. of cavities	4
Einteilung // layout	1x4



TAFEL TABLET

Artikel // item
HB-0292-S

Größe // size	114 x 47 x 16 mm
Gewicht // weight	ca.87 g
Formgröße // mould size	275 x 175 x 24 mm
Teiligkeit // no. of cavities	6
Einteilung // layout	2x3

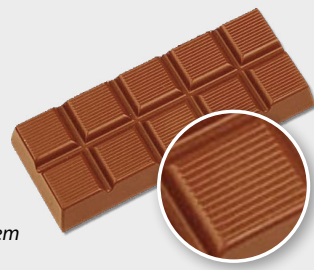

TAFEL TABLET

Artikel // item
HB-0968-S

Größe // size	157 x 59 x 11 mm
Gewicht // weight	ca.118 g
Formgröße // mould size	275 x 175 x 24 mm
Teiligkeit // no. of cavities	4
Einteilung // layout	1x4



TAFEL TABLET

Artikel // item
HB-0971-S

Größe // size	156 x 59 x 9,5 mm
Gewicht // weight	ca.94,5 g
Formgröße // mould size	275 x 175 x 24 mm
Teiligkeit // no. of cavities	4
Einteilung // layout	1x4



Artikel // item
HB-0261-S-A

Größe // size	163 x 80 x 11 mm
Gewicht // weight	ca.155 g
Formgröße // mould size	275 x 175 x 24 mm
Teiligkeit // no. of cavities	3
Einteilung // layout	1x3

Artikel // item
HB-0908-S

Größe // size	161 x 78 x 15 mm
Gewicht // weight	ca.200 g
Formgröße // mould size	275 x 175 x 24 mm
Teiligkeit // no. of cavities	3
Einteilung // layout	1x3

TAFEL
TABLET

Artikel // item
HB-9008-S

Größe // size	157 x 77,5 x 8,5 mm
Gewicht // weight	ca.105 g
Formgröße // mould size	275 x 175 x 24 mm
Teiligkeit // no. of cavities	3
Einteilung // layout	1x3



TAFEL MIT WELLEN

TABLET WITH WAVES

Artikel // item
HB-9004-S

Größe // size	157 x 79 x 15 mm
Gewicht // weight	ca.179 g
Formgröße // mould size	275 x 175 x 24 mm
Teiligkeit // no. of cavities	3
Einteilung // layout	1x3



TAFEL
TABLET

Artikel // item
HB-0967-S

Größe // size	133,5 x 59 x 11 mm
Gewicht // weight	ca.100 g
Formgröße // mould size	275 x 175 x 24 mm
Teiligkeit // no. of cavities	4
Einteilung // layout	1x4



CREME TAFEL
CREAM TABLET

Artikel // item
HB-9007-S

Größe // size	154 x 75 x 10 mm
Gewicht // weight	ca.94 g
Formgröße // mould size	275 x 175 x 24 mm
Teiligkeit // no. of cavities	3
Einteilung // layout	1x3



TAFEL
TABLET

Artikel // item
HB-0782-S

Größe // size	161 x 80 x 8,5 mm
Gewicht // weight	ca.114 g
Formgröße // mould size	275 x 135 x 24 mm
Teiligkeit // no. of cavities	1
Einteilung // layout	1x1



TAFEL
TABLET

Artikel // item
HB-0017-S

Größe // size	157 x 78 x 9 mm
Gewicht // weight	ca.105 g
Formgröße // mould size	275 x 175 x 24 mm
Teiligkeit // no. of cavities	3
Einteilung // layout	1x3



TAFEL MIT „DELLEN“

TABLET WITH „DENTS“

Artikel // item
HB-0966-S

Größe // size	159 x 76 x 5 mm
Gewicht // weight	ca.70 g
Formgröße // mould size	275 x 175 x 24 mm
Teiligkeit // no. of cavities	3
Einteilung // layout	1x3



TAFEL
TABLET

Artikel // item
HB-0907-S

Größe // size	161 x 84 x 18,5 mm
Gewicht // weight	ca.235 g
Formgröße // mould size	275 x 175 x 24 mm
Teiligkeit // no. of cavities	3
Einteilung // layout	1x3



MOTIVTAFELN
TABLETS WITH PICTURES



TAFEL „WEIHNACHTEN“

TABLET „CHRISTMAS“

Artikel // item
HB-9045-S

Größe // size	140 x 70 x 9 mm
Gewicht // weight	ca.80 g
Formgröße // mould size	275 x 175 x 24 mm
Teiligkeit // no. of cavities	3
Einteilung // layout	1x3



TAFEL VALENTINSTAG

TABLET VALENTINE'S DAY

Artikel // item
HB-9029-S

Größe // size	140 x 70 x 9 mm
Gewicht // weight	ca.80 g
Formgröße // mould size	275 x 175 x 24 mm
Teiligkeit // no. of cavities	3
Einteilung // layout	1x3



MOTIVTAFELN TABLETS WITH PICTURES



HASEN-TAFEL
TABLET WITH
BUNNIES
Artikel // item
HB-0998-S

Größe // size	156,5 x 78 x 9,5 mm
Gewicht // weight	ca.110 g
Formgröße // mould size	275 x 175 x 24 mm
Teiligkeit // no. of cavities	3
Einteilung // layout	1x3

**TAFEL
OSTERN**
TABLET EASTER

Artikel // item
HB-9034-S

Größe // size	140 x 70 x 9 mm
Gewicht // weight	ca.80 g
Formgröße // mould size	275 x 175 x 24 mm
Teiligkeit // no. of cavities	3
Einteilung // layout	1x3



WEIHNACHTS-TAFEL
TABLET WITH
CHRISTMAS DESIGN

Artikel // item
HB-9022-S

Größe // size	157 x 77,5 x 10 mm
Gewicht // weight	ca.110 g
Formgröße // mould size	275 x 175 x 24 mm
Teiligkeit // no. of cavities	3
Einteilung // layout	1x3



BÄREN-TAFEL
TABLET WITH
BEARS
Artikel // item
HB-0999-S

Größe // size	156 x 76,5 x 9 mm
Gewicht // weight	ca.110 g
Formgröße // mould size	275 x 175 x 24 mm
Teiligkeit // no. of cavities	3
Einteilung // layout	1x3



KRIPPERL-TAFEL
CHRISTMAS
CRIB TABLET
Artikel // item
HB-9055-PC

Größe // size	156,5 x 78 mm
Gewicht // weight	ca.105 g
Formgröße // mould size	275 x 175 x 24 mm
Teiligkeit // no. of cavities	3
Einteilung // layout	1x3



**TAFEL
„ENGELWERKSTATT“**
TABLET
„ANGEL
WORKSHOP“
Artikel // item
HB-9070-PC

Größe // size	156,5 x 78 mm
Gewicht // weight	ca.110 g
Formgröße // mould size	275 x 175 x 24 mm
Teiligkeit // no. of cavities	3
Einteilung // layout	1x3



**TAFEL MIT
KAKAOSCHOTE**
TABLET WITH
COCOA POD
Artikel // item
HB-9110-S

Größe // size	141 x 71 x 7 mm
Gewicht // weight	ca.80 g
Formgröße // mould size	275 x 175 x 24 mm
Teiligkeit // no. of cavities	3
Einteilung // layout	1x3



**TAFEL MIT
KAKAOSCHOTE**
TABLET WITH
COCOA POD
Artikel // item
HB-9014-S

Größe // size	185 x 85 x 6 mm
Gewicht // weight	ca.100 g
Formgröße // mould size	275 x 205 x 24 mm
Teiligkeit // no. of cavities	3
Einteilung // layout	1x3



**TAFEL MIT
KAKAOSCHOTE**
TABLET WITH
COCOA POD
Artikel // item
HB-9073-S

Größe // size	150 x 80 x 5 mm
Gewicht // weight	ca.70 g
Formgröße // mould size	275 x 175 x 24 mm
Teiligkeit // no. of cavities	3
Einteilung // layout	1x3



**TAFEL
„WEIHNACHTS-
MANNKOPF“**
TABLET „HEAD
OF SANTA CLAUS“
Artikel // item
HB-0906-S

Größe // size	120 x 71 x 15 mm
Gewicht // weight	ca.106 g
Formgröße // mould size	275 x 175 x 24 mm
Teiligkeit // no. of cavities	4
Einteilung // layout	2x2



TÄFELCHEN SMALL TABLETS



TÄFELCHEN MIT KAKAOSCHOTE SMALL TABLET WITH CACAO POD

Artikel // item
HB-9052-PC

Größe // size	95 x 63 x 8 mm
Gewicht // weight	ca.50 g
Formgröße // mould size	275 x 175 x 24 mm
Teiligkeit // no. of cavities	4
Einteilung // layout	2x2



TÄFELCHEN SMALL TABLET

Artikel // item
HB-9089-S

Größe // size	95 x 63 x 8 mm
Gewicht // weight	ca.50 g
Formgröße // mould size	275 x 175 x 24 mm
Teiligkeit // no. of cavities	4
Einteilung // layout	2x2



TÄFELCHEN MIT GROSSEM MITTELSTÜCK SMALL TABLET, WITH LARGE CENTERPIECE

Artikel // item
HB-9095-S

Größe // size	95 x 63 x 8 mm
Gewicht // weight	ca.50 g
Formgröße // mould size	275 x 175 x 24 mm
Teiligkeit // no. of cavities	4
Einteilung // layout	2x2



TÄFELCHEN SMALL TABLET

Artikel // item
HB-0018-PC

Größe // size	94,5 x 55 x 9 mm
Gewicht // weight	ca. 50 g
Formgröße // mould size	120 x 81 x 14 mm
Teiligkeit // no. of cavities	1
Einteilung // layout	1x1
Preis // price	16,30 EUR



TÄFELCHEN SMALL TABLET

Artikel // item
HB-0294-S

Größe // size	90 x 50 x 6 mm
Gewicht // weight	ca.30.5 g
Formgröße // mould size	275 x 175 x 24 mm
Teiligkeit // no. of cavities	6
Einteilung // layout	2x3



TÄFELCHEN SMALL TABLET

Artikel // item
HB-0205.518-S

Größe // size	89 x 50 x 8 mm
Gewicht // weight	ca.27 g
Formgröße // mould size	275 x 205 x 24 mm
Teiligkeit // no. of cavities	8
Einteilung // layout	2x4



TÄFELCHEN SMALL TABLET

Artikel // item
HB-0926-S

Größe // size	41 x 41 x 9 mm
Gewicht // weight	ca.16 g
Formgröße // mould size	275 x 175 x 24 mm
Teiligkeit // no. of cavities	18
Einteilung // layout	3x6



TÄFELCHEN SMALL TABLET

Artikel // item
HB-0023.123-S

Größe // size	76,5 x 39,5 x 4 mm
Gewicht // weight	ca.14 g
Formgröße // mould size	275 x 175 x 24 mm
Teiligkeit // no. of cavities	12
Einteilung // layout	3x4



TÄFELCHEN SMALL TABLET

Artikel // item
HB-9006-S

Größe // size	60 x 36 x 7 mm
Gewicht // weight	ca.12.5 g
Formgröße // mould size	275 x 175 x 24 mm
Teiligkeit // no. of cavities	16
Einteilung // layout	4x4



TÄFELCHEN SMALL TABLET

Artikel // item
HB-0205.521-S

Größe // size	61 x 30 x 5 mm
Gewicht // weight	ca.10 g
Formgröße // mould size	275 x 205 x 24 mm
Teiligkeit // no. of cavities	18
Einteilung // layout	3x6



TÄFELCHEN MIT SCHIFF SMALL TABLET WITH SHIP

Artikel // item
HB-0930-S

Größe // size	74,5 x 40,5 x 4,5 mm
Gewicht // weight	ca.11.5 g
Formgröße // mould size	275 x 175 x 24 mm
Teiligkeit // no. of cavities	12
Einteilung // layout	2x6



KONTURTAFELN CONTOUR TABLETS



Neu
New

KONTURTAFEL „HERZ“ CONTOUR TABLET „HEART“

Artikel // item
HB-9115-PC

Größe // size	134,7 x 128,5 x 10 mm
Gewicht // weight	ca.100 g
Formgröße // mould size	275 x 175 x 24 mm
Teiligkeit // no. of cavities	2
Einteilung // layout	1x2



Neu
New

KONTURTAFEL „WEIHNACHTS- BAUM“ CONTOUR TABLET „CHRISTMAS TREE“

Artikel // item
HB-9113-PC

Größe // size	146,7 x 120,4 x 10 mm
Gewicht // weight	ca.100 g
Formgröße // mould size	275 x 175 x 24 mm
Teiligkeit // no. of cavities	2
Einteilung // layout	1x2



Neu
New

KONTURTAFEL „STERN“ CONTOUR TABLET „STAR“

Artikel // item
HB-9114-PC

Größe // size	134,7 x 128,5 x 10 mm
Gewicht // weight	ca.100 g
Formgröße // mould size	275 x 175 x 24 mm
Teiligkeit // no. of cavities	2
Einteilung // layout	1x2



Neu
New

KONTURTAFEL „WAFFLE“ CONTOUR TABLET „WAFFLE“

Artikel // item
HB-9118-PC

Größe // size	Ø 120 x 8,7 mm
Gewicht // weight	ca.100 g
Formgröße // mould size	275 x 175 x 24 mm
Teiligkeit // no. of cavities	2
Einteilung // layout	1x2



KUVERTÜRE- BLÖCKE CHOCOLATE BLOCKS



KUVERTÜRE- BLOCK 600 G COUVERTURE BLOCK 600 GRS

Artikel // item
HB-0939-S

Größe // size	244 x 126 x 20,5 mm
Gewicht // weight	ca.600 g
Formgröße // mould size	275 x 175 x 26 mm
Teiligkeit // no. of cavities	1
Einteilung // layout	1x1



KUVERTÜRE- BLOCK 1000 G COUVERTURE BLOCK 1000 GRS

Artikel // item
HB-0280-S

Größe // size	265 x 165 x 21 mm
Gewicht // weight	ca.1000 g
Formgröße // mould size	275 x 175 x 21 mm
Teiligkeit // no. of cavities	1
Einteilung // layout	1x1



KUVERTÜRE- BLOCK 2500 G COUVERTURE BLOCK 2500 GRS

Artikel // item
HB-0032.280-S

Größe // size	296 x 197 x 44 mm
Gewicht // weight	ca.2500 g
Formgröße // mould size	322 x 220 x 47 mm
Teiligkeit // no. of cavities	1
Einteilung // layout	1x1



KUVERTÜRE- BLOCK 5000 G COUVERTURE BLOCK 5000 GRS

Artikel // item
KNÄ-1

Größe // size	380 x 290 x 40 mm
Gewicht // weight	ca. 5000 g
Formgröße // mould size	425 x 300 x 45 mm
Teiligkeit // no. of cavities	1
Einteilung // layout	1x1



Eine Anwendung ist der Wiederverkauf von Kuvertüre zwischen 500g und 5000g in einzelhandelsüblichen Verpackungseinheiten. Bitte beachten: Das erzielte Gewicht der Blöcke hängt von der Dichte der Schokolade und dem Füllungsgrad der Form ab. Die Formen sind so ausgelegt, dass das angegebene Gewicht schon vor kompletter Füllung erreicht wird.

One application is the retail of units from 500 g or 17,64 oz to 5000 g or 176.37 oz blocks of chocolate which are usual in trade. Please keep in mind: The obtained block weight depends on the density of the chocolate and the filling grade of the mould. The stated weight is reached before the cavity is filled completely.

NAPOLITAINS NAPOLITAINS



Neu
New

MINT- NAPOLITAIN MINT NAPOLITAIN

Artikel // item
HB-9116-S



Größe // size	50,5 x 30 mm
Gewicht // weight	ca.8.4 g
Formgröße // mould size	275 x 175 x 24 mm
Teiligkeit // no. of cavities	24
Einteilung // layout	3x8

NAPOLITAIN LÄNGLICH LONGISH NAPOLITAIN

Artikel // item
HB-7031-S



Größe // size	54,5 x 34,5 x 4 mm
Gewicht // weight	ca.10 g
Formgröße // mould size	275 x 135 x 24 mm
Teiligkeit // no. of cavities	12
Einteilung // layout	3x4

TÄFELCHEN TABLETS

Artikel // item
HB-0773-S

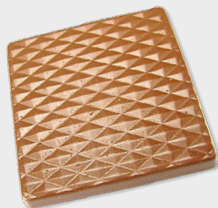

Größe // size	40 x 40 x 5 mm
Gewicht // weight	ca.5 g
Formgröße // mould size	275 x 135 x 24 mm
Teiligkeit // no. of cavities	18
Einteilung // layout	3x6

NAPOLITAIN „JULIET“

NAPOLITAIN
„JULIET“

Artikel // item
HB-9010-S



Größe // size	37 x 27 x 8,5 mm
Gewicht // weight	ca.8 g
Formgröße // mould size	275 x 175 x 24 mm
Teiligkeit // no. of cavities	30
Einteilung // layout	5x6

NAPOLITAIN „ROMEO“

NAPOLITAIN
„ROMEO“

Artikel // item
HB-9009-S



Größe // size	34 x 34 x 4 mm
Gewicht // weight	ca.5 g
Formgröße // mould size	275 x 175 x 24 mm
Teiligkeit // no. of cavities	28
Einteilung // layout	4x7

NAPOLITAIN NAPOLITAIN

Artikel // item
HB-0965-S



Größe // size	35 x 18,5 x 7 mm
Gewicht // weight	ca.4 g
Formgröße // mould size	275 x 175 x 24 mm
Teiligkeit // no. of cavities	42
Einteilung // layout	7x6

NAPOLITAIN MIT KAKAOBOHNE

NAPOLITAIN
WITH CACAO POD

Artikel // item
HB-9015-S



Größe // size	32 x 32 x 5 mm
Gewicht // weight	ca.5 g
Formgröße // mould size	275 x 175 x 24 mm
Teiligkeit // no. of cavities	28
Einteilung // layout	4x7



FLORENTINER FLORENTINES



FLORENTINER MIT FÄCHER- MUSTER

FLORENTINE,
FAN SURFACE

Artikel // item
HB-0262-S-A



Größe // size	Ø 90 x 4,5 mm
Gewicht // weight	ca.32 g
Formgröße // mould size	275 x 205 x 24 mm
Teiligkeit // no. of cavities	5
Einteilung // layout	(2-1-2)

FLORENTINER MIT WELLEN- MUSTER

FLORENTINE
WITH WAVES

Artikel // item
HB-0263-S-A



Größe // size	Ø 90 x 3 mm
Gewicht // weight	ca.16 g
Formgröße // mould size	275 x 205 x 24 mm
Teiligkeit // no. of cavities	5
Einteilung // layout	(2-1-2)



FLORENTINER FLORENTINES



**RONDELLE,
MATT**
ROUND DISC,
MAT SURFACE



Größe // size	Ø 55 x 6 mm
Gewicht // weight	ca.16,5 g
Formgröße // mould size	275 x 175 x 24 mm
Teiligkeit // no. of cavities	12
Einteilung // layout	3x4

**FLORENTINER
MIT WELLEN-
MUSTER**
FLORENTINE
WITH WAVES



Größe // size	Ø 48 x 4 mm
Gewicht // weight	ca.7 g
Formgröße // mould size	275 x 175 x 24 mm
Teiligkeit // no. of cavities	15
Einteilung // layout	3x5

**FLORENTINER
MIT FÄCHER-
MUSTER**
FLORENTINE,
FAN SURFACE



Größe // size	Ø 48 x 4 mm
Gewicht // weight	ca.7 g
Formgröße // mould size	275 x 175 x 24 mm
Teiligkeit // no. of cavities	15
Einteilung // layout	3x5

**FLORENTINER
MIT FÄCHER-
MUSTER**
FLORENTINE,
FAN SURFACE



Größe // size	Ø 48 x 4 mm
Gewicht // weight	ca.7 g
Formgröße // mould size	275 x 135 x 24 mm
Teiligkeit // no. of cavities	10
Einteilung // layout	2x5

**FLORENTINER
"WAFFEL"**
FLORENTINE
"WAFFLE"



Größe // size	39,7 x 39,1 x 5 mm
Gewicht // weight	ca.6 g
Formgröße // mould size	275 x 175 x 24 mm
Teiligkeit // no. of cavities	12
Einteilung // layout	3x4

RELIEFARTIKEL OSTERN FLATS EASTER



**HASE „BENNI“
RABBIT „BENNI“**



Größe // size	52 x 41 x 14 mm
Gewicht // weight	ca.15,5 g
Formgröße // mould size	275 x 135 x 24 mm
Teiligkeit // no. of cavities	12
Einteilung // layout	2x6

**SITZHASE
SITTING RABBIT**



Größe // size	46 x 45 x 28 mm
Gewicht // weight	ca.27 g
Formgröße // mould size	275 x 135 x 24 mm
Teiligkeit // no. of cavities	12
Einteilung // layout	2x6



**LACHHASE
LAUGHING RABBIT**

Größe // size	70 x 26 x 29 mm
Gewicht // weight	ca.12 g
Formgröße // mould size	275 x 135 x 24 mm
Teiligkeit // no. of cavities	16
Einteilung // layout	2x8

**OSTERSORTIMENT
EASTER ASSORTMENT**



Größe // size	38 x 26-29 x 14-16 mm
Gewicht // weight	ca.11,5 g
Formgröße // mould size	275 x 135 x 24 mm
Teiligkeit // no. of cavities	21
Einteilung // layout	3x7

RELIEFARTIKEL WEIHNACHTEN FLATS CHRISTMAS



SCHNEEMANN +RENTIER +SANTA

SNOWMAN,
REINDEER &
SANTA
Artikel // item
HB-7033-S



Größe // size	60 x 33 x 9 mm
Gewicht // weight	ca.10 g
Formgröße // mould size	275 x 135 x 24 mm
Teiligkeit // no. of cavities	12
Einteilung // layout	3x4

BISCHOF & SCHWARZER PETER

ASSORTMENT
OF BISHOP &
BLACK PETER
Artikel // item
HB-7032-S



Größe // size	60 x 33 x 9 mm
Gewicht // weight	ca.10 g
Formgröße // mould size	275 x 135 x 24 mm
Teiligkeit // no. of cavities	12
Einteilung // layout	3x4

ENGEL MIT KERZE

ANGEL WITH
CANDLE
Artikel // item
HB-7012-S



Größe // size	50 x 32 x 14,5 mm
Gewicht // weight	ca.11 g
Formgröße // mould size	275 x 135 x 24 mm
Teiligkeit // no. of cavities	18
Einteilung // layout	3x6

WEIHNACHTSMANN- RELIEF

SANTA CLAUS
(MOULD HALF)

Artikel // item
HB-0775-S



Größe // size	80 x 40 x 15 mm
Gewicht // weight	ca.23 g
Formgröße // mould size	275 x 135 x 24 mm
Teiligkeit // no. of cavities	9
Einteilung // layout	3x3

WEIHNACHTS- KRÄNZCHEN

SMALL CHRISTMAS-
GARLAND

Artikel // item
HB-0740-S



Größe // size	Ø 40 x 11 mm
Gewicht // weight	ca.11 g
Formgröße // mould size	275 x 135 x 24 mm
Teiligkeit // no. of cavities	18
Einteilung // layout	3x6

WEIHNACHTS- KRÄNZCHEN

SMALL CHRISTMAS-
GARLAND

Artikel // item
HB-0721-S



Größe // size	Ø 40 x 8 mm
Gewicht // weight	ca.7,5 g
Formgröße // mould size	275 x 135 x 24 mm
Teiligkeit // no. of cavities	18
Einteilung // layout	3x6

RELIEFARTIKEL HERZEN FLATS HEARTS



BESCHWINGTES HERZ

CURVED HEART

Artikel // item
HB-9056-PC



Größe // size	46 x 44 x 14 mm
Gewicht // weight	ca.12 g
Formgröße // mould size	275 x 175 x 24 mm
Teiligkeit // no. of cavities	12
Einteilung // layout	3x4

HERZ HEART

Artikel // item
HB-0929-S



Größe // size	55 x 52 x 7 mm
Gewicht // weight	ca.13,6 g
Formgröße // mould size	275 x 175 x 24 mm
Teiligkeit // no. of cavities	15
Einteilung // layout	3x5



SONSTIGE RELIEFS MISCELLANEOUS FLATS



**BLUMEN,
3 VERSCHIEDENE**
FLOWER ASSORTMENT,
3 DIFFERENT

Artikel // item
HB-0298-S

Größe // size	Ø 45 x 7 mm
Gewicht // weight	ca.10 g
Formgröße // mould size	275 x 175 x 24 mm
Teiligkeit // no. of cavities	15
Einteilung // layout	5x3



**BLUMEN,
5 VERSCHIEDENE**
FLOWER
ASSORTMENT,
5 DIFFERENT

Artikel // item
HB-0701-S

Größe // size	Ø 44.5 mm
Gewicht // weight	ca.5 g
Formgröße // mould size	275 x 135 x 24 mm
Teiligkeit // no. of cavities	10
Einteilung // layout	2x5



**MARGERITE
MARGUERITE**

Artikel // item
HB-0279-S

Größe // size	Ø 44 x 7 mm
Gewicht // weight	ca.10 g
Formgröße // mould size	275 x 175 x 24 mm
Teiligkeit // no. of cavities	15
Einteilung // layout	3x5



**BLATT
LEAF**

Artikel // item
HB-0293-PC

Größe // size	55 x 31 x 4 mm
Gewicht // weight	ca. 5 g
Formgröße // mould size	275 x 175 x 24 mm
Teiligkeit // no. of cavities	20
Einteilung // layout	4x5



**BLATT
„STECHPALME“**
LEAF „HOLLY“

Artikel // item
HB-0707-S

Größe // size	57 x 31.5 x 6 mm
Gewicht // weight	ca.5 g
Formgröße // mould size	275 x 135 x 24 mm
Teiligkeit // no. of cavities	14
Einteilung // layout	2x7



**ORANGEN-
ZITRONEN-
SCHNITTE**
ORANGE/LEMON SLICE

Artikel // item
HB-0719-S

Größe // size	59 x 31 x 4 mm
Gewicht // weight	ca.6 g
Formgröße // mould size	275 x 135 x 24 mm
Teiligkeit // no. of cavities	14
Einteilung // layout	2x7



**FÄCHERFORM
FAN SHAPE**

Artikel // item
HB-0720-S

Größe // size	64,5 x 35 x 3 mm
Gewicht // weight	ca.4,5 g
Formgröße // mould size	275 x 135 x 24 mm
Teiligkeit // no. of cavities	15
Einteilung // layout	5x3

TANNENZAPFEN
FIR CONE



Artikel // item	HB-0742-S	HB-0106-A-PC	HB-0109-PC
Größe // size	73 x 26 x 13,5 mm	75 mm	150 mm
Gewicht // weight	ca. 16,5 g	ca.17 g	ca. 20 g
Formgröße // mould size	275 x 135 x 24 mm	231 x 106 mm	168 x 77 mm
Teiligkeit // no. of cavities	12	5	1
Einteilung // layout	4x3	1x5	1x1

Artikel // item	HB-0109-M-PC	HB-0109-A-PC
Größe // size	197 mm	225 mm
Gewicht // weight	-	ca. 65 g
Formgröße // mould size	217 x 91 mm	245 x 106 mm
Teiligkeit // no. of cavities	1	1
Einteilung // layout	1x1	1x1



BREZEL
PRETZEL

Artikel // item
HB-0781-S

Größe // size	48 x 34 x 5,5 mm
Gewicht // weight	ca.5 g
Formgröße // mould size	275 x 135 x 24 mm
Teiligkeit // no. of cavities	18
Einteilung // layout	3x6



BREZEL
PRETZEL

Artikel // item
HB-0751-S

Größe // size	62 x 43 x 7 mm
Gewicht // weight	ca.10,5 g
Formgröße // mould size	275 x 135 x 24 mm
Teiligkeit // no. of cavities	12
Einteilung // layout	3x4



ZIFFERN 0-9
NUMBERS 0-9

Artikel // item
HB-0282-PC

Größe // size	39 x 12,5-24,5 x 7 mm
Gewicht // weight	ca.-16-34 g
Formgröße // mould size	278 x 219 mm
Teiligkeit // no. of cavities	36
Einteilung // layout	4x9



BUCHSTABEN A-Z
LETTERS A-Z

Artikel // item
HB-0748-S

Größe // size	40 x 26 x 7 mm
Gewicht // weight	ca.5 g
Formgröße // mould size	275 x 135 x 24 mm
Teiligkeit // no. of cavities	26
Einteilung // layout	6x4/5

Neu
New



HUFEISEN
HORSESHOE

Artikel // item
HB-9112-PC

Größe // size	92 x 80 mm
Gewicht // weight	ca.40 g
Formgröße // mould size	275 x 135 x 24 mm
Teiligkeit // no. of cavities	2
Einteilung // layout	1x2



KELCH KLEIN
CHALICE SMALL

Artikel // item
HB-7034-PC

Größe // size	80 x 37 mm
Gewicht // weight	ca.10 g
Formgröße // mould size	275 x 135 x 24 mm
Teiligkeit // no. of cavities	4
Einteilung // layout	1x4



KELCH
CHALICE

Artikel // item
HB-9072-PC

Größe // size	150 x 70 x 5 mm
Gewicht // weight	ca.30 g
Formgröße // mould size	275 x 175 x 24 mm
Teiligkeit // no. of cavities	3
Einteilung // layout	1x3



MALERPALETTE
PAINTER'S PALETTE

Artikel // item
HB-0483-PC

Größe // size	140 x 105 x 11 mm
Gewicht // weight	ca. 100 g
Formgröße // mould size	230 x 135 mm
Teiligkeit // no. of cavities	1
Einteilung // layout	1x1



HANDY ISM 10
MOBILE PHONE ISM 10

Artikel // item
HB-9025-S

Größe // size	111 x 58 x 7 mm
Gewicht // weight	ca.30 g
Formgröße // mould size	275 x 175 x 24 mm
Teiligkeit // no. of cavities	4
Einteilung // layout	1x4



AUTO „VW-KÄFER“
CAR „VW BEETLE“

Artikel // item
HB-0946-S

Größe // size	47 x 21 x 12 mm
Gewicht // weight	ca.8 g
Formgröße // mould size	275 x 175 x 24 mm
Teiligkeit // no. of cavities	30
Einteilung // layout	3x10



BÄR
BEAR

Artikel // item
HB-0766-S

Größe // size	50 x 41 x 10 mm
Gewicht // weight	ca.13 g
Formgröße // mould size	275 x 135 x 24 mm
Teiligkeit // no. of cavities	15
Einteilung // layout	3x5



SONSTIGE RELIEFS MISCELLANEOUS FLATS



KATZENZUNGE
CAT TONGUE

Artikel // item	HB-0714-S	HB-7022-S
Größe // size	70,5 x 18 x 8 mm	80 x 23 x 7,5 mm
Gewicht // weight	ca.5,5 g	ca.10 g
Formgröße // mould size	275 x 135 x 24 mm	275 x 135 x 24 mm
Teiligkeit // no. of cavities	15	15
Einteilung // layout	5x3	5x3

LOLLIES LOLLIES



Neu
New

LOLLY HALLOWEEN
„KÜRBIS“
LOLLY HALLOWEEN
„PUMPKIN“



Artikel // item
HB-9106-PC

Größe // size	54,8 x 58 x 13,5 mm
Gewicht // weight	ca.25 g
Formgröße // mould size	275 x 175 x 24 mm
Teiligkeit // no. of cavities	4
Einteilung // layout	1x4
Lollystielgröße // lollystick size	120 x Ø 4 mm

Neu
New

**LOLLY VOGEL-
SCHEUCHE „KASIMIR“**
LOLLY SCARECROW
„KASIMIR“



Artikel // item
HB-9111-PC

Größe // size	65 x 46 mm
Gewicht // weight	ca.25 g
Formgröße // mould size	275 x 175 x 24 mm
Teiligkeit // no. of cavities	4
Einteilung // layout	1x4
Lollystielgröße // lollystick size	120 x Ø 4 mm

Neu
New

LOLLY
„SCHLEIFE“
LOLLY „BOW“



Artikel // item
HB-9108-PC

Größe // size	54,3 x 57 x 13 mm
Gewicht // weight	ca.25 g
Formgröße // mould size	275 x 175 x 24 mm
Teiligkeit // no. of cavities	4
Einteilung // layout	1x4
Lollystielgröße // lollystick size	120 x Ø 4 mm

Neu
New

LOLLY „PFEFFI“
LOLLY GINGERBREAD
MAN „PFEFFI“



Artikel // item
HB-9107-PC

Größe // size	60 x 49 x 14,3 mm
Gewicht // weight	ca.25 g
Formgröße // mould size	275 x 175 x 24 mm
Teiligkeit // no. of cavities	4
Einteilung // layout	1x4
Lollystielgröße // lollystick size	120 x Ø 4 mm

Neu
New

LOLLY CLOWN
LOLLY CLOWN



Artikel // item
HB-9105-PC

Größe // size	64,7 x 48,4 x 14 mm
Gewicht // weight	ca.25 g
Formgröße // mould size	275 x 175 x 24 mm
Teiligkeit // no. of cavities	4
Einteilung // layout	1x4
Lollystielgröße // lollystick size	120 x Ø 4 mm

LOLLY HALLOWEEN
„TOTENKOPF“
LOLLY HALLOWEEN
„SKULL“



Artikel // item
HB-9097-PC

Größe // size	61,3 x 49,6 x 15,7 mm
Gewicht // weight	ca.25 g
Formgröße // mould size	275 x 175 x 24 mm
Teiligkeit // no. of cavities	4
Einteilung // layout	1x4
Lollystielgröße // lollystick size	120 x Ø 4 mm

LOLLY HALLOWEEN
„SPINNE“
LOLLY HALLOWEEN
„SPIDER“



Artikel // item
HB-9096-PC

Größe // size	62,3 x 55,9 x 13,4 mm
Gewicht // weight	ca.25 g
Formgröße // mould size	275 x 175 x 24 mm
Teiligkeit // no. of cavities	4
Einteilung // layout	1x4
Lollystielgröße // lollystick size	120 x Ø 4 mm

LOLLY HALLOWEEN
„GRABSTEIN R.I.P.“
LOLLY HALLOWEEN
„GRAVESTONE R.I.P.“



Artikel // item
HB-9098-PC

Größe // size	64,7 x 49,3 x 11,8 mm
Gewicht // weight	ca.25 g
Formgröße // mould size	275 x 175 x 24 mm
Teiligkeit // no. of cavities	4
Einteilung // layout	1x4
Lollystielgröße // lollystick size	120 x Ø 4 mm

ELEFANTEN-LOLLY

ELEPHANT LOLLY

Artikel // item
HB-9065-PC



Größe // size	56 x 57 x 14 mm
Gewicht // weight	ca.25 g
Formgröße // mould size	275 x 175 x 24 mm
Teiligkeit // no. of cavities	4
Einteilung // layout	1x4
Lollystielgröße // lollystick size	120 x Ø 4 mm

LOLLY „SAURE GURKE“

LOLLY „PICKLED GHERKIN“

Artikel // item
HB-9076-PC



Größe // size	70 x 36 x 13 mm
Gewicht // weight	ca.25 g
Formgröße // mould size	275 x 175 x 24 mm
Teiligkeit // no. of cavities	4
Einteilung // layout	1x4
Lollystielgröße // lollystick size	120 x Ø 4 mm

TRUTHAHN LOLLY

TURKEY LOLLY

Artikel // item
HB-9036-S



Größe // size	77.5 x 47 x 14 mm
Gewicht // weight	ca.25 g
Formgröße // mould size	275 x 175 x 24 mm
Teiligkeit // no. of cavities	8
Einteilung // layout	2x4
Lollystielgröße // lollystick size	90 x Ø 4 mm

LUTSCHER-HUND

DOG LOLLY

Artikel // item
HB-0994-S



Größe // size	50 x 40.5 x 14 mm
Gewicht // weight	ca.14.5 g
Formgröße // mould size	275 x 175 x 24 mm
Teiligkeit // no. of cavities	12
Einteilung // layout	2x6
Lollystielgröße // lollystick size	90 x Ø 4 mm

LUTSCHER-MAUS

MOUSE LOLLY

Artikel // item
HB-0995-S



Größe // size	49.5 x 42 x 14 mm
Gewicht // weight	ca.13.5 g
Formgröße // mould size	275 x 175 x 24 mm
Teiligkeit // no. of cavities	12
Einteilung // layout	2x6
Lollystielgröße // lollystick size	90 x Ø 4 mm

LUTSCHER-ENTE

DUCK LOLLY

Artikel // item
HB-0993-S



Größe // size	51 x 41 x 14 mm
Gewicht // weight	ca.14.5 g
Formgröße // mould size	275 x 175 x 24 mm
Teiligkeit // no. of cavities	12
Einteilung // layout	2x6
Lollystielgröße // lollystick size	90 x Ø 4 mm

LOLLY „SANTA CLAUS“

LOLLY „SANTA CLAUS“

Artikel // item
HB-9047-PC



Größe // size	65 x 50 mm
Gewicht // weight	ca.25 g
Formgröße // mould size	275 x 175 x 24 mm
Teiligkeit // no. of cavities	4
Einteilung // layout	1x4
Lollystielgröße // lollystick size	120 x Ø 4 mm

LOLLY „ENGEL MIT STERN“

LOLLY „ANGEL WITH STAR“

Artikel // item
HB-9069-PC



Größe // size	69.5 x 49.5 x 11 mm
Gewicht // weight	ca.25 g
Formgröße // mould size	275 x 175 x 24 mm
Teiligkeit // no. of cavities	4
Einteilung // layout	1x4
Lollystielgröße // lollystick size	120 x Ø 4 mm

LOLLY „DYNAMISCHES RENTIER“

LOLLY „DYNAMIC REINDEER“

Artikel // item
HB-9068-PC



Größe // size	70 x 45.5 x 11,2 mm
Gewicht // weight	ca.25 g
Formgröße // mould size	275 x 175 x 24 mm
Teiligkeit // no. of cavities	4
Einteilung // layout	1x4
Lollystielgröße // lollystick size	120 x Ø 4 mm

LOLLY „STERN IN STERN“

LOLLY „STAR WITH STAR“

Artikel // item
HB-9049-PC



Größe // size	57.5 x 59 x 14 mm
Gewicht // weight	ca.22.5 g
Formgröße // mould size	275 x 175 x 24 mm
Teiligkeit // no. of cavities	4
Einteilung // layout	1x4
Lollystielgröße // lollystick size	120 x Ø 4 mm

LOLLY ÖSTERN „HASENKOPF“

LOLLY EASTER „RABBIT HEAD“

Artikel // item
HB-9048-PC



Größe // size	71 x 43 x 14,5 mm
Gewicht // weight	ca.25 g
Formgröße // mould size	275 x 175 x 24 mm
Teiligkeit // no. of cavities	4
Einteilung // layout	1x4
Lollystielgröße // lollystick size	120 x Ø 4 mm

LOLLY HASE MIT KARREN

LOLLY RABBIT WITH WHEEL

Artikel // item
HB-9039-S



Größe // size	66 x 47 x 14 mm
Gewicht // weight	ca.20 g
Formgröße // mould size	275 x 175 x 24 mm
Teiligkeit // no. of cavities	8
Einteilung // layout	2x4
Lollystielgröße // lollystick size	90 x Ø 4 mm



LOLLIES LOLLIES



LOLLY „RENNHASE“

LOLLY
„RUNNING
RABBIT“

Artikel // item
HB-9023-S



Größe // size	65 x 65 x 11 mm
Gewicht // weight	ca.15,5 g
Formgröße // mould size	275 x 175 x 24 mm
Teiligkeit // no. of cavities	8
Einteilung // layout	2x4
Lollystielgröße // lollystick size	90 x Ø 4 mm

LOLLY OSTERN „EI MIT HASE“

LOLLY EASTER
"EGG WITH RABBIT"

Artikel // item
HB-9050-PC



Größe // size	66 x 44 x 12 mm
Gewicht // weight	ca.20 g
Formgröße // mould size	275 x 175 x 24 mm
Teiligkeit // no. of cavities	4
Einteilung // layout	1x4
Lollystielgröße // lollystick size	120 x Ø 4 mm

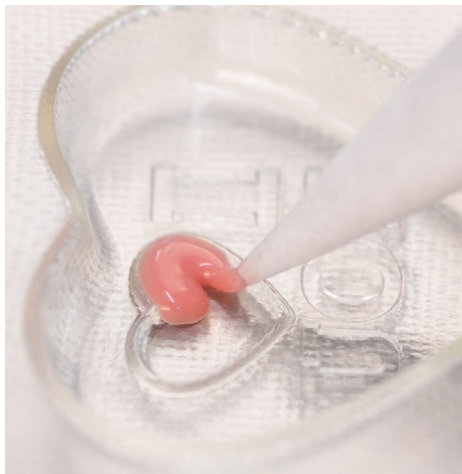

LUTSCHER- HASE

BUNNY LOLLY

Artikel // item
HB-0992-S



Größe // size	51 x 41 x 14 mm
Gewicht // weight	ca.15 g
Formgröße // mould size	275 x 175 x 24 mm
Teiligkeit // no. of cavities	12
Einteilung // layout	2x6
Lollystielgröße // lollystick size	90 x Ø 4 mm

FUSSBALLER LOLLY

LOLLY SOCCER
PLAYER

Artikel // item
HB-9024-S



Größe // size	82 x 49 x 13 mm
Gewicht // weight	ca.24,5 g
Formgröße // mould size	275 x 175 x 24 mm
Teiligkeit // no. of cavities	8
Einteilung // layout	2x4
Lollystielgröße // lollystick size	90 x Ø 4 mm



LOLLY OSTERN „HASE MIT HOLZENTE“

LOLLY EASTERN
„RABBIT WITH
WOODEN DUCK“

Artikel // item
HB-9067-PC



Größe // size	58 x 23 x 27 mm
Gewicht // weight	ca.20 g
Formgröße // mould size	275 x 175 x 24 mm
Teiligkeit // no. of cavities	4
Einteilung // layout	1x4
Lollystielgröße // lollystick size	120 x Ø 4 mm

LOLLY FUSS- BALLERIN „ANTONELLA“

LOLLY SOCCER
PLAYER GIRL
„ANTONELLA“

Artikel // item
HB-9037-S



Größe // size	81 x 45 x 15 mm
Gewicht // weight	ca.20 g
Formgröße // mould size	275 x 175 x 24 mm
Teiligkeit // no. of cavities	8
Einteilung // layout	2x4
Lollystielgröße // lollystick size	90 x Ø 4 mm



LOLLY KUH LOLLY COW

Artikel // item
HB-9011-S



Größe // size	49 x 50 x 10 mm
Gewicht // weight	ca.15 g
Formgröße // mould size	275 x 175 x 24 mm
Teiligkeit // no. of cavities	10
Einteilung // layout	2x5
Lollystielgröße // lollystick size	90 x Ø 4 mm

LUTSCHER-BÄR LOLLY BEAR

Artikel // item
HB-0983-S



Größe // size	48 x 36 x 15,5 mm
Gewicht // weight	ca.15 g
Formgröße // mould size	275 x 175 x 24 mm
Teiligkeit // no. of cavities	12
Einteilung // layout	2x6
Lollystielgröße // lollystick size	90 x Ø 4 mm

LOLLY
„KUSSMUND“
LOLLY „KISS“



Artikel // item
HB-9075-PC

Größe // size	57 x 35 mm
Gewicht // weight	ca.15 g
Formgröße // mould size	275 x 175 x 24 mm
Teiligkeit // no. of cavities	4
Einteilung // layout	1x4
Lollystielgröße // lollystick size	120 x Ø 4 mm

LOVE-LOLLY
LOVE-LOLLY



Artikel // item
HB-9066-PC

Größe // size	55 x 55 x 12 mm
Gewicht // weight	ca.20 g
Formgröße // mould size	275 x 175 x 24 mm
Teiligkeit // no. of cavities	4
Einteilung // layout	1x4
Lollystielgröße // lollystick size	120 x Ø 4 mm

LOLLY
„VALENTINSTAG“
LOLLY
„VALENTINE'S DAY“



Artikel // item
HB-9030-S

Größe // size	54 x 54 x 12 mm
Gewicht // weight	ca.20 g
Formgröße // mould size	275 x 175 x 24 mm
Teiligkeit // no. of cavities	8
Einteilung // layout	2x4
Lollystielgröße // lollystick size	90 x Ø 4 mm

LOLLY HERZ
GEBOGEN
LOLLY BENDED
HEART



Artikel // item
HB-9038-S

Größe // size	54 x 53,5 x 10,5 mm
Gewicht // weight	ca.20 g
Formgröße // mould size	275 x 175 x 24 mm
Teiligkeit // no. of cavities	8
Einteilung // layout	2x4
Lollystielgröße // lollystick size	90 x Ø 4 mm

LUTSCHER-HERZ
HEART LOLLY



Artikel // item
HB-0982-S

Größe // size	51 x 49,5 x 9 mm
Gewicht // weight	ca.14 g
Formgröße // mould size	275 x 175 x 24 mm
Teiligkeit // no. of cavities	10
Einteilung // layout	2x5
Lollystielgröße // lollystick size	90 x Ø 4 mm

LOLLY "TRINK-
SCHOKOLADE"
LOLLY "DRINK
CHOCOLATE"



Artikel // item
HB-9051-PC

Größe // size	56,5 x 54 x 16 mm
Gewicht // weight	ca.28 g
Formgröße // mould size	275 x 175 x 24 mm
Teiligkeit // no. of cavities	4
Einteilung // layout	1x4
Lollystielgröße // lollystick size	120 x Ø 4 mm

LOLLYSTIELE
LOLLYSTICKS



Artikel // item	LS-090x4,0-100-P	LS-090x4,0-250-P	LS-090x4,0-500-P
Größe // size	90 x Ø 4 mm	90 x Ø 4 mm	90 x Ø 4 mm
Durchmesser // diameter	4,0 mm	4,0 mm	4,0 mm
Stückzahl // units	100	250	500
Preis // price	6,50 EUR	15,50 EUR	30,00 EUR

Artikel // item	LS-120x4,0-100-P	LS-120x4,0-250-P	LS-120x4,0-500-P
Größe // size	120 x Ø 4 mm	120 x Ø 4 mm	120 x Ø 4 mm
Durchmesser // diameter	4,0 mm	4,0 mm	4,0 mm
Stückzahl // units	100	250	500
Preis // price	7,50 EUR	18,00 EUR	33,50 EUR



DOPPELFORMEN DOUBLE MOULDS

Es gibt drei verschiedene Varianten, wie die Formhälften verschlossen werden.

There are three options to fix the mould halves together.

1. Versenkbare Pins & Magnete

1. Retractable pins & magnets



2. Schanier

2. Hinge



3. Versenkbare Pins

3. Retractable pins



Youtube video:
Rahmen-Doppelformen //
Frame double moulds
https://youtu.be/o3TzA3lLx_A



GOLFBALL
GOLFBALL

Artikel // item
HB-0756-SD

Größe // size	Ø 26 mm
Gewicht // weight	ca.11 g
Formgröße // mould size	275 x 135 x 24/48 mm
Teiligkeit // no. of cavities	36
Einteilung // layout	4x9
Verschlussart // closing types	Schanier/Hinge

Artikel // item
HB-0737-SC

Größe // size	Ø 30 mm
Gewicht // weight	ca.16.5 g
Formgröße // mould size	275 x 135 x 24/48 mm
Teiligkeit // no. of cavities	24
Einteilung // layout	3x8
Verschlussart // closing types	Pins



FUSSBALL
FOOTBALL

Artikel // item
HB-0276-SD

Größe // size	Ø 25 mm
Gewicht // weight	ca.9.5 g
Formgröße // mould size	275 x 175 x 24/48 mm
Teiligkeit // no. of cavities	40
Einteilung // layout	5x8
Verschlussart // closing types	Schanier/Hinge

Artikel // item
HB-0739-SC

Größe // size	Ø 30 mm
Gewicht // weight	ca.16 g
Formgröße // mould size	275 x 135 x 24/48 mm
Teiligkeit // no. of cavities	24
Einteilung // layout	3x8
Verschlussart // closing types	Pins



KUGEL MIT LINIEN
BALL WITH LINES

Artikel // item
HB-9001-SC

Größe // size	Ø 21 mm
Gewicht // weight	-
Formgröße // mould size	275 x 175 x 24/48 mm
Teiligkeit // no. of cavities	32
Einteilung // layout	4x8
Verschlussart // closing types	Pins & magnets



FUSSBALL-PRALINE
FOOTBALL PRALINE

Artikel // item
HB-8004-SC

Größe // size	Ø 30 mm
Gewicht // weight	ca.17 g
Formgröße // mould size	275 x 135 x 24/48 mm
Teiligkeit // no. of cavities	24
Einteilung // layout	3x8
Verschlussart // closing types	Pins



OVAL-EI, GLATT
OVAL EGG,
SMOOTH STYLE

Artikel // item
HB-0920-SD

Größe // size	26 x 17 x 16,5 mm
Gewicht // weight	ca.4.5 g
Formgröße // mould size	275 x 175 x 24/48 mm
Teiligkeit // no. of cavities	60
Einteilung // layout	5x12
Verschlussart // closing types	Schanier/Hinge



OVAL-EI, GLATT
OVAL EGG,
SMOOTH STYLE

Artikel // item
HB-0919-SD

Größe // size	29 x 21 x 21 mm
Gewicht // weight	ca.8 g
Formgröße // mould size	275 x 175 x 24/48 mm
Teiligkeit // no. of cavities	40
Einteilung // layout	5x8
Verschlussart // closing types	Schanier/Hinge



KUGEL, GLATT
BALL, SMOOTH STYLE

Artikel // item	HB-0989-SD	HB-9078-SC	HB-9002-SC
Größe // size	Ø 20 mm	Ø 25 mm	Ø 27 mm
Gewicht // weight	ca.5 g	ca.10 g	ca.12.5 g
Formgröße // mould size	275 x 175 x 24/48 mm	275 x 175 x 24/48 mm	275 x 175 x 24/48 mm
Teiligkeit // no. of cavities	40	40	32
Einteilung // layout	5x8	5x8	4x8
Verschlussart // closing types	Schanier/Hinge	Pins	Pins & magnets

SYMMETRISCHES EI MIT LINIEN
SYMMETRICAL EGG WITH LINES



Artikel // item
HB-9046-SC

Größe // size	Ø 24 x 34 mm
Gewicht // weight	ca.15 g
Formgröße // mould size	275 x 175 x 24/48 mm
Teiligkeit // no. of cavities	32
Einteilung // layout	4x8
Verschlussart // closing types	Pins & magnets

WALNUSS-PRALINE
WALNUT PRALINE



Artikel // item
HB-0902-SD

Größe // size	36 x 27 x 27,5 mm
Gewicht // weight	ca.16 g
Formgröße // mould size	275 x 175 x 24/48 mm
Teiligkeit // no. of cavities	32
Einteilung // layout	4x8
Verschlussart // closing types	Schanier/Hinge

HERZ
HEART



Artikel // item
HB-0205.127-SC

Größe // size	36 x 33.5 x 23,5 mm
Gewicht // weight	ca.16,5 g
Formgröße // mould size	275 x 205 x 30/60 mm
Teiligkeit // no. of cavities	35
Einteilung // layout	5x7
Verschlussart // closing types	Pins & magnets

HERZ, GLATT
HEART, SMOOTH STYLE



Artikel // item
HB-0990-SC

Größe // size	30 x 27.5 x 19,5 mm
Gewicht // weight	ca.10 g
Formgröße // mould size	275 x 175 x 24/48 mm
Teiligkeit // no. of cavities	36
Einteilung // layout	4x9
Verschlussart // closing types	Pins & magnets

WEIHNACHTSMANN
SANTA CLAUS



Artikel // item
HB-0774-SC

Größe // size	65 x 32 x 21,5 mm
Gewicht // weight	ca.21 g
Formgröße // mould size	275 x 135 x 24/48 mm
Teiligkeit // no. of cavities	12
Einteilung // layout	2x6
Verschlussart // closing types	Pins

SCHMUNZELHASE „BUNNY“
SMILING RABBIT „BUNNY“



Artikel // item
HB-0746-SC

Größe // size	70 x 35.5 x 33,5 mm
Gewicht // weight	ca.27.5 g
Formgröße // mould size	275 x 135 x 24/48 mm
Teiligkeit // no. of cavities	12
Einteilung // layout	2x6
Verschlussart // closing types	Pins

Neu
New

CHAMPIGNON
MUSHROOM



Artikel // item
HB-0205.130-SC

Größe // size	30.5 x 29.5 mm
Gewicht // weight	ca. 10 g
Formgröße // mould size	275 x 205 x 30/60 mm
Teiligkeit // no. of cavities	35
Einteilung // layout	5x7
Verschlussart // closing types	Pins & magnets



MEERESFRÜCHTE,
7 VERSCHIEDENE
SEA SHELLS,
7 DIFFERENT

Artikel // item
HB-0958-A-SC

Größe // size	-
Gewicht // weight	ca.7.5 g
Formgröße // mould size	275 x 175 x 24/48 mm
Teiligkeit // no. of cavities	24
Einteilung // layout	4x6
Verschlussart // closing types	Pins

Dekorformen für filigrane Dekorationen aus Schokolade

*Decoration moulds for thin
chocolate decorations*



Rahmenformen
Frame Moulds



DEKORFORMEN 275 X 175 MM DECOR MOULDS 275 X 175 MM



Unsere Dekorformen aus flexiblem, lebensmittelechtem und 1,0 mm starkem Polycarbonat eignen sich besonders für feine und filigrane Dekorationen aus Schokolade.

Die hauchdünnen Schokoladenblättchen lassen sich leicht aus der biegsamen Form lösen, ohne das zarte Motiv zu beschädigen.

Our decoration moulds made from flexible, food safe and 1,0 mm strong Polycarbonate are especially suitable for

thin and delicate decorations in chocolate.

The small razor-thin chocolate plates can be easily demoulded from the bendy mould - without damaging the tender design.

STAFFELPREISE FÜR DEKORFORMEN BULK PRICES FOR DECOR MOULDS

1 - 24 Stk // piece	13,00 €
25 - 49 Stk // piece	11,50 €
50 - 99 Stk // piece	10,50 €
ab 100 Stk 100 pcs and more	auf Anfrage upon request

DEKOR „VAKARUFALHI“ DECOR „VAKARUFALHI“



Artikel // item
DK-1001-PC

Größe // size	40 x 23,3 x 3 mm
Gewicht // weight	ca. 1,5 g
Formgröße // mould size	275 x 175 mm
Teiligkeit // no. of cavities	18
Einteilung // layout	3x6
Material // material	1,0 mm Polycarbonat

DEKOR „HERZ“ DECOR „HEART“



Artikel // item
DK-1002-PC

Größe // size	31,5 x 30,8 x 2,7 mm
Gewicht // weight	ca. 2,7 g
Formgröße // mould size	275 x 175 mm
Teiligkeit // no. of cavities	21
Einteilung // layout	3x7
Material // material	1,0 mm Polycarbonat

DEKOR „STERN- SCHNUPPE“ DECOR „SHOOTING STAR“



Artikel // item
DK-1003-PC

Größe // size	47 x 24,6 x 2,5 mm
Gewicht // weight	ca. 1,8 g
Formgröße // mould size	275 x 175 mm
Teiligkeit // no. of cavities	21
Einteilung // layout	3x7
Material // material	1,0 mm Polycarbonat

DEKOR „SITZHASE“ DECOR „SITTING RABBIT“



Artikel // item
DK-1004-PC

Größe // size	29,9 x 29,9 x 3,7 mm
Gewicht // weight	ca. 2,3 g
Formgröße // mould size	275 x 175 mm
Teiligkeit // no. of cavities	21
Einteilung // layout	3x7
Material // material	1,0 mm Polycarbonat

DEKOR „CHRISTBAUM“ DECOR „CHRISTMAS TREE“



Artikel // item
DK-1005-PC

Größe // size	45 x 30 x 3 mm
Gewicht // weight	ca. 2 g
Formgröße // mould size	275 x 175 mm
Teiligkeit // no. of cavities	21
Einteilung // layout	3x7
Material // material	1,0 mm Polycarbonat

DEKOR „SONEVA“ DECOR „SONEVA“



Artikel // item
DK-1006-PC

Größe // size	40 x 24 x 2,1 mm
Gewicht // weight	ca. 1 g
Formgröße // mould size	275 x 175 mm
Teiligkeit // no. of cavities	21
Einteilung // layout	3x7
Material // material	1,0 mm Polycarbonat

DEKOR „MEERU“ DECOR „MEERU“



Artikel // item
DK-1007-PC

Größe // size	40 x 25 x 2,2 mm
Gewicht // weight	ca. 1 g
Formgröße // mould size	275 x 175 mm
Teiligkeit // no. of cavities	21
Einteilung // layout	3x7
Material // material	1,0 mm Polycarbonat

DEKOR „IHURU“ DECOR „IHURU“



Artikel // item
DK-1008-PC

Größe // size	Ø 30 x 2,1 mm
Gewicht // weight	ca. 1 g
Formgröße // mould size	275 x 175 mm
Teiligkeit // no. of cavities	21
Einteilung // layout	3x7
Material // material	1,0 mm Polycarbonat



DECOPRINT- FORMEN (275 mm) MAGNETIC TRANSFER MOULDS (275 mm)



Sie können **Formoberteil** und **Grundplatte** zusammen **als Set bestellen** oder **beide Teile einzeln**. Eine Einzelbestellung ist dann sinnvoll, wenn Sie verschiedene Oberteile verwenden, die alle zur selben Grundplatte passen

*You can order **upper part** and **bottom plate** as a set or alternatively **both components separately**.*

The latter possibility makes sense when you already have the bottom plates and just need to change the suitable upper moulds

PREISE DEKOPRINT FORMEN PRICES DEKOPRINT MOULDS

275 x 175 mm

Formoberteil // Upper part

1 - 24 Stk // piece	37,30 €
25 - 49 Stk // piece	34,70 €
50 - 99 Stk // piece	32,60 €
ab 100 Stk 100 pcs and more	auf Anfrage upon request

Grundplatte // bottom plate **10,50 €**

275 x 135 mm

Formoberteil // Upper part

1 - 24 Stk // piece	36,80 €
25 - 49 Stk // piece	34,10 €
50 - 99 Stk // piece	32,00 €
ab 100 Stk 100 pcs and more	auf Anfrage upon request

Grundplatte // Bottom plate **8,50 €**

SET Preis = Preis Formoberteil + Preis Grundplatte
SET price = price upper part + price bottom plate

Bei unseren Decoprint-Formen haben wir sehr viel Wert auf eine gute Handhabung gelegt. Die Formen bestehen aus zwei Teilen: Grundplatte und Formoberteil sind aus Kunststoff. Die Grundplatte hat Zentrierungen für die Aufnahme der Transferfolie. Das Formenoberteil (Aufleger) wird mit Magneten darauf fixiert. Um die beiden Teile für das Entformen leicht trennen zu können, haben alle Formen Fingeraussparungen, welche die Handhabung erleichtern.

Zusammen passende Ober- und Unterteile haben zur Unterscheidung die gleiche transluzente Farbe.

For our Decoprint moulds we focused on a comfortable handling. The moulds consist of two mould halves made of Polycarbonate: The bottom plate contains the centering for the sheets (either with a transfer print or with another kind of design). The mould upper part is fixed with the help of magnets onto this bottom plate. In order to make opening easier, all these moulds are fitted with finger notches.

Upper and lower mould halves which need to be used together have the same translucent colour to avoid mix up.

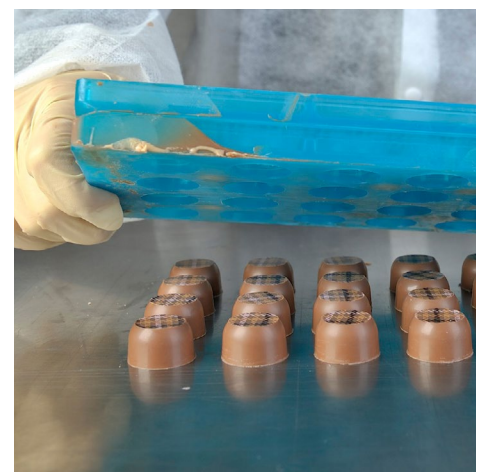
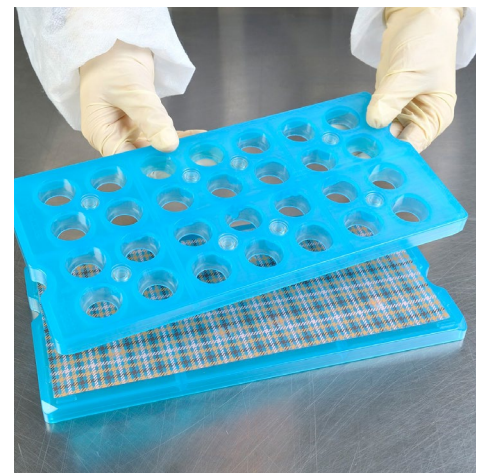



QUADRATPRALINE
SQUARE PRALINE

Setartikel* // Set product*
Artikel // item

DP-0042-SET

Formfarbe // Colour of mould	blau/blue
Größe // size	19,3 x 19,3 x 15,2 mm
Gewicht // weight	ca. 5,5
Düsenabstand // distance of nozzels	35 mm
Formgröße // mould size	275 x 135 x 15,2 mm
Teiligkeit // no. of cavities	28
Einteilung // layout	4x7

Einzelteile // Separate parts

Formoberteil // Mould upper part

Artikel // item **DP-0042**

Formfarbe // Colour of mould	blau/blue
Größe // size	19,3 x 19,3 x 15,2 mm
Gewicht // weight	ca. 5,5
Düsenabstand // distance of nozzels	35 mm
Formgröße // mould size	275 x 135 x 15,2 mm
Teiligkeit // no. of cavities	28
Einteilung // layout	4x7

passende Grundplatte // fitting bottom plate

Artikel // item **DP-GP-0001**



QUADRATPRALINE
SQUARE PRALINE

Setartikel* // Set product*
Artikel // item

DP-0002-SET

Formfarbe // Colour of mould	blau/blue
Größe // size	24,5 x 24,5 x 11 mm
Gewicht // weight	ca. 7 g
Düsenabstand // distance of nozzels	35 mm
Formgröße // mould size	275 x 135 x 11 mm
Teiligkeit // no. of cavities	28
Einteilung // layout	4x7

Einzelteile // Separate parts

Formoberteil // Mould upper part

Artikel // item **DP-0002**

Formfarbe // Colour of mould	blau/blue
Größe // size	24,5 x 24,5 x 11 mm
Gewicht // weight	ca. 7 g
Düsenabstand // distance of nozzels	35 mm
Formgröße // mould size	275 x 135 x 11 mm
Teiligkeit // no. of cavities	28
Einteilung // layout	4x7

passende Grundplatte // fitting bottom plate

Artikel // item **DP-GP-0001**

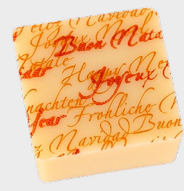

Neu
New

QUADRATPRALINE
SQUARE PRALINE

Setartikel* // Set product*
Artikel // item

DP-0045-SET

Formfarbe // Colour of mould	blau/blue
Größe // size	27/25 x 27/25 x 14 mm
Gewicht // weight	ca. 11 g
Düsenabstand // distance of nozzels	43 mm
Formgröße // mould size	275 x 175 x 14 mm
Teiligkeit // no. of cavities	24
Einteilung // layout	4x6

Einzelteile // Separate parts

Formoberteil // Mould upper part

Artikel // item **DP-0045**

Formfarbe // Colour of mould	blau/blue
Größe // size	27/25 x 27/25 x 14 mm
Gewicht // weight	ca. 11 g
Düsenabstand // distance of nozzels	43 mm
Formgröße // mould size	275 x 175 x 14 mm
Teiligkeit // no. of cavities	24
Einteilung // layout	4x6

passende Grundplatte // fitting bottom plate

Artikel // item **DP-GP-0004**



QUADRATPRALINE
SQUARE PRALINE

Setartikel* // Set product*
Artikel // item

DP-0004-SET

Formfarbe // Colour of mould	blau/blue
Größe // size	31,5 x 31,5 x 15 mm
Gewicht // weight	ca. 14,5 g
Düsenabstand // distance of nozzels	43 mm
Formgröße // mould size	275 x 175 x 15 mm
Teiligkeit // no. of cavities	24
Einteilung // layout	4x6

Einzelteile // Separate parts

Formoberteil // Mould upper part

Artikel // item **DP-0004**

Formfarbe // Colour of mould	blau/blue
Größe // size	31,5 x 31,5 x 15 mm
Gewicht // weight	ca. 14,5 g
Düsenabstand // distance of nozzels	43 mm
Formgröße // mould size	275 x 175 x 15 mm
Teiligkeit // no. of cavities	24
Einteilung // layout	4x6

passende Grundplatte // fitting bottom plate

Artikel // item **DP-GP-0004**



QUADRATPRALINE
SQUARE PRALINE

Setartikel* // Set product*
Artikel // item

DP-0034-SET

Formfarbe // Colour of mould	orange
Größe // size	26 x 26 x 12 mm
Gewicht // weight	ca. 8 g
Düsenabstand // distance of nozzels	37 mm
Formgröße // mould size	275 x 135 x 12 mm
Teiligkeit // no. of cavities	21
Einteilung // layout	3x7

Einzelteile // Separate parts

Formoberteil // Mould upper part

Artikel // item **DP-0034**

Formfarbe // Colour of mould	orange
Größe // size	26 x 26 x 12 mm
Gewicht // weight	ca. 8 g
Düsenabstand // distance of nozzels	37 mm
Formgröße // mould size	275 x 135 x 12 mm
Teiligkeit // no. of cavities	21
Einteilung // layout	3x7

passende Grundplatte // fitting bottom plate

Artikel // item **DP-GP-0002**



Formoberteil mit Fingeraussparung und Öffnungsschräge für leichteres Öffnen
Mould upper part with finger notches and chamfered corners for easier opening

* SET = Setartikel (Formoberteil + Grundplatte) // SET = Setarticle (upper part + bottom plate)



Rahmenformen
Frame Moulds

DECOPRINT- FORMEN (275 mm)

MAGNETIC TRANSFER MOULDS (275 mm)

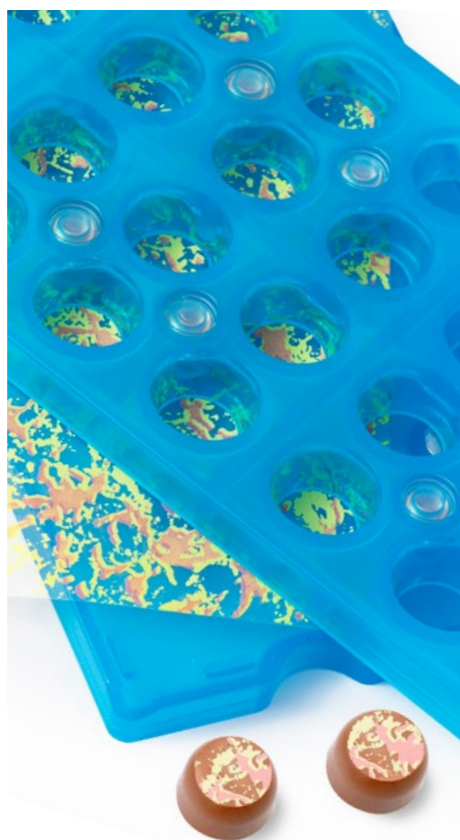

Folienformat für verschiedene
Decoprint-Formen
Size of transfer sheets for different
decoprint moulds

Formgröße // Mould size Folienmaß // Sheet size

275 x 135 mm	→	260 x 120 mm (-0,5/-1 mm)
275 x 175 mm	→	260 x 160 mm (-0,5/-1 mm)
380 x 295 mm	→	340 x 270 mm (-0,5/-1 mm)

KREISPRALINE ROUND PRALINE



Setartikel* // Set product *
Artikel // item **DP-0030-SET**

Formfarbe // Colour of mould	blau/blue
Größe // size	Ø 25 x 14 mm
Gewicht // weight	ca. 7 g
Düsenabstand // distance of nozzels	35 mm
Formgröße // mould size	275 x 135 x 14 mm
Teiligkeit // no. of cavities	28
Einteilung // layout	4x7

Einzelteile // Separate parts

Formoberteil // Mould upper part
Artikel // item **DP-0030**

Formfarbe // Colour of mould	blau/blue
Größe // size	Ø 25 x 14 mm
Gewicht // weight	ca. 7 g
Düsenabstand // distance of nozzels	35 mm
Formgröße // mould size	275 x 135 x 14 mm
Teiligkeit // no. of cavities	28
Einteilung // layout	4x7

passende Grundplatte // fitting bottom plate
Artikel // item **DP-GP-0001**

KREISPRALINE ROUND PRALINE



Setartikel* // Set product *
Artikel // item **DP-0041-SET**

Formfarbe // Colour of mould	blau/blue
Größe // size	Ø 27 x 17 mm
Gewicht // weight	ca. 10 g
Düsenabstand // distance of nozzels	35 mm
Formgröße // mould size	275 x 135 x 17 mm
Teiligkeit // no. of cavities	28
Einteilung // layout	4x7

Einzelteile // Separate parts

Formoberteil // Mould upper part
Artikel // item **DP-0041**

Formfarbe // Colour of mould	blau/blue
Größe // size	Ø 27 x 17 mm
Gewicht // weight	ca. 10 g
Düsenabstand // distance of nozzels	35 mm
Formgröße // mould size	275 x 135 x 17 mm
Teiligkeit // no. of cavities	28
Einteilung // layout	4x7

passende Grundplatte // fitting bottom plate
Artikel // item **DP-GP-0001**

LOLLY RUND LOLLY ROUND



Setartikel* // Set product *
Artikel // item **DP-0043-SET**

Formfarbe // Colour of mould	blau/blue
Größe // size	Ø 50 x 10 mm
Gewicht // weight	ca. 22,5 g
Düsenabstand // distance of nozzels	60/70 mm
Formgröße // mould size	275 x 175 x 9 mm
Teiligkeit // no. of cavities	4
Einteilung // layout	1x4

Einzelteile // Separate parts

Formoberteil // Mould upper part
Artikel // item **DP-0043**

Formfarbe // Colour of mould	blau/blue
Größe // size	Ø 50 x 10 mm
Gewicht // weight	ca. 22,5 g
Düsenabstand // distance of nozzels	60/70 mm
Formgröße // mould size	275 x 175 x 9 mm
Teiligkeit // no. of cavities	4
Einteilung // layout	1x4

passende Grundplatte // fitting bottom plate
Artikel // item **DP-GP-0005**

RUNDPRALINE ROUND PRALINE



Setartikel* // Set product *
Artikel // item **DP-0003-SET**

Formfarbe // Colour of mould	orange
Größe // size	Ø 33 x 14 mm
Gewicht // weight	ca. 13 g
Düsenabstand // distance of nozzels	37 mm
Formgröße // mould size	275 x 135 x 14 mm
Teiligkeit // no. of cavities	21
Einteilung // layout	3x7

Einzelteile // Separate parts

Formoberteil // Mould upper part
Artikel // item **DP-0003**

Formfarbe // Colour of mould	orange
Größe // size	Ø 33 x 14 mm
Gewicht // weight	ca. 13 g
Düsenabstand // distance of nozzels	37 mm
Formgröße // mould size	275 x 135 x 14 mm
Teiligkeit // no. of cavities	21
Einteilung // layout	3x7

passende Grundplatte // fitting bottom plate
Artikel // item **DP-GP-0002**



TÄFELCHEN
SMALL TABLET

Setartikel* // Set product *
Artikel // item

DP-0006-SET

Formfarbe // Colour of mould	blau/blue
Größe // size	68 x 51 x 9 mm
Gewicht // weight	ca. 37 g
Düsenabstand // distance of nozzels	64 mm
Formgröße // mould size	275 x 175 x 10 mm
Teiligkeit // no. of cavities	8
Einteilung // layout	2x4

Einzelteile // Separate parts

Formoberteil // Mould upper part
Artikel // item

DP-0006

Formfarbe // Colour of mould	blau/blue
Größe // size	68 x 51 x 9 mm
Gewicht // weight	ca. 37 g
Düsenabstand // distance of nozzels	64 mm
Formgröße // mould size	275 x 175 x 10 mm
Teiligkeit // no. of cavities	8
Einteilung // layout	2x4

passende Grundplatte // fitting bottom plate
Artikel // item

DP-GP-0005

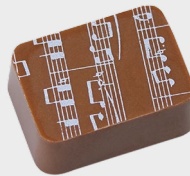

RECHTECKPRALINE
RECTANGULAR PRALINE

Setartikel* // Set product *
Artikel // item

DP-0001-SET

Formfarbe // Colour of mould	blau/blue
Größe // size	29 x 21 x 12 mm
Gewicht // weight	ca. 8,5 g
Düsenabstand // distance of nozzels	35 mm
Formgröße // mould size	275 x 135 x 12 mm
Teiligkeit // no. of cavities	28
Einteilung // layout	4x7

Einzelteile // Separate parts

Formoberteil // Mould upper part
Artikel // item

DP-0001

Formfarbe // Colour of mould	blau/blue
Größe // size	29 x 21 x 12 mm
Gewicht // weight	ca. 8,5 g
Düsenabstand // distance of nozzels	35 mm
Formgröße // mould size	275 x 135 x 12 mm
Teiligkeit // no. of cavities	28
Einteilung // layout	4x7

passende Grundplatte // fitting bottom plate
Artikel // item

DP-GP-0001



RECHTECKPRALINE
RECTANGULAR PRALINE

Setartikel* // Set product *
Artikel // item

DP-0005-SET

Formfarbe // Colour of mould	blau/blue
Größe // size	35,5 x 21,8 x 12 mm
Gewicht // weight	ca. 10 g
Düsenabstand // distance of nozzels	32 mm
Formgröße // mould size	275 x 175 x 14 mm
Teiligkeit // no. of cavities	32
Einteilung // layout	4x8

Einzelteile // Separate parts

Formoberteil // Mould upper part
Artikel // item

DP-0005

Formfarbe // Colour of mould	blau/blue
Größe // size	35,5 x 21,8 x 12 mm
Gewicht // weight	ca. 10 g
Düsenabstand // distance of nozzels	32 mm
Formgröße // mould size	275 x 175 x 14 mm
Teiligkeit // no. of cavities	32
Einteilung // layout	4x8

passende Grundplatte // fitting bottom plate
Artikel // item

DP-GP-0005

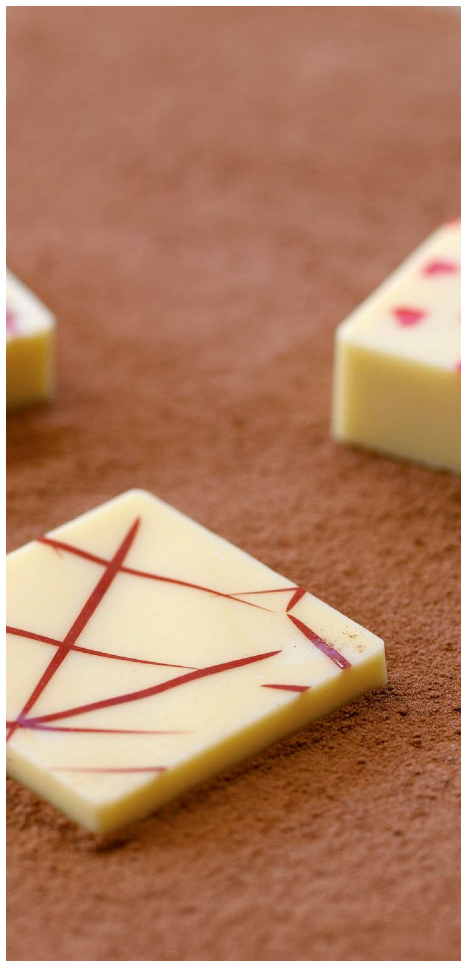

HERZ GEWÖLBT
HEART CONVEX

Setartikel* // Set product *
Artikel // item

DP-0038-SET

Formfarbe // Colour of mould	blau/blue
Größe // size	25 x 25 x 14 mm
Gewicht // weight	ca. 5 g
Düsenabstand // distance of nozzels	35 mm
Formgröße // mould size	275 x 135 x 14 mm
Teiligkeit // no. of cavities	28
Einteilung // layout	4x7

Einzelteile // Separate parts

Formoberteil // Mould upper part
Artikel // item

DP-0038

Formfarbe // Colour of mould	blau/blue
Größe // size	25 x 25 x 14 mm
Gewicht // weight	ca. 5 g
Düsenabstand // distance of nozzels	35 mm
Formgröße // mould size	275 x 135 x 14 mm
Teiligkeit // no. of cavities	28
Einteilung // layout	4x7

passende Grundplatte // fitting bottom plate
Artikel // item

DP-GP-0001



HERZPRALINE
HEART PRALINE

Setartikel* // Set product *
Artikel // item

DP-0031-SET

Formfarbe // Colour of mould	blau/blue
Größe // size	25 x 23 x 12 mm
Gewicht // weight	ca. 5 g
Düsenabstand // distance of nozzels	35 mm
Formgröße // mould size	275 x 135 x 12 mm
Teiligkeit // no. of cavities	28
Einteilung // layout	4x7

Einzelteile // Separate parts

Formoberteil // Mould upper part
Artikel // item

DP-0031

Formfarbe // Colour of mould	blau/blue
Größe // size	25 x 23 x 12 mm
Gewicht // weight	ca. 5 g
Düsenabstand // distance of nozzels	35 mm
Formgröße // mould size	275 x 135 x 12 mm
Teiligkeit // no. of cavities	28
Einteilung // layout	4x7

passende Grundplatte // fitting bottom plate
Artikel // item

DP-GP-0001

* SET = Setartikel (Formoberteil + Grundplatte) // SET = Setarticle (upper part + bottom plate)



Rahmenformen
Frame Moulds

DECOPRINT- FORMEN (275 mm)

MAGNETIC TRANSFER MOULDS (275 mm)



Sie können **Formoberteil** und **Grundplatte** zusammen **als Set bestellen** oder **beide Teile einzeln**. Eine Einzelbestellung ist dann sinnvoll, wenn Sie verschiedene Oberteile verwenden, die alle zur selben Grundplatte passen (siehe Katalogseite).

You can order **upper part** and **bottom plate as a set** or alternatively **both components separately**.

The latter possibility makes sense when you already have the bottom plates and just need to change the suitable upper moulds (pls see charts).

PREISE DEKOPRINT FORMEN PRICES DEKOPRINT MOULDS

275 x 175 mm

Formoberteil // Upper part

1 - 24 Stk // piece	37,30 €
25 - 49 Stk // piece	34,70 €
50 - 99 Stk // piece	32,60 €
ab 100 Stk 100 pcs and more	auf Anfrage upon request

Grundplatte // bottom plate **10,50 €**

275 x 135 mm

Formoberteil // Upper part

1 - 24 Stk // piece	36,80 €
25 - 49 Stk // piece	34,10 €
50 - 99 Stk // piece	32,00 €
ab 100 Stk 100 pcs and more	auf Anfrage upon request

Grundplatte // Bottom plate **8,50 €**

SET Preis = Preis Formoberteil + Preis Grundplatte
SET price = price upper part + price bottom plate



STERNPRALINE STAR PRALINE

Setartikel* // Set product *

Artikel // item **DP-0032-SET**

Formfarbe // Colour of mould	blau/blue
Größe // size	Ø 32,5 x 12 mm
Gewicht // weight	ca. 7 g
Düsenabstand // distance of nozzels	35 mm
Formgröße // mould size	275 x 135 x 12 mm
Teiligkeit // no. of cavities	28
Einteilung // layout	4x7

Einzelteile // Separate parts

Formoberteil // Mould upper part

Artikel // item **DP-0032**

Formfarbe // Colour of mould	blau/blue
Größe // size	Ø 32,5 x 12 mm
Gewicht // weight	ca. 7 g
Düsenabstand // distance of nozzels	35 mm
Formgröße // mould size	275 x 135 x 12 mm
Teiligkeit // no. of cavities	28
Einteilung // layout	4x7

passende Grundplatte // fitting bottom plate

Artikel // item **DP-GP-0001**



OVALPRALINE OVAL PRALINE

Setartikel* // Set product *

Artikel // item **DP-0029-SET**

Formfarbe // Colour of mould	blau/blue
Größe // size	29 x 20 x 14 mm
Gewicht // weight	ca. 6,5 g
Düsenabstand // distance of nozzels	35 mm
Formgröße // mould size	275 x 135 x 14 mm
Teiligkeit // no. of cavities	28
Einteilung // layout	4x7

Einzelteile // Separate parts

Formoberteil // Mould upper part

Artikel // item **DP-0029**

Formfarbe // Colour of mould	blau/blue
Größe // size	29 x 20 x 14 mm
Gewicht // weight	ca. 6,5 g
Düsenabstand // distance of nozzels	35 mm
Formgröße // mould size	275 x 135 x 14 mm
Teiligkeit // no. of cavities	28
Einteilung // layout	4x7

passende Grundplatte // fitting bottom plate

Artikel // item **DP-GP-0001**



VISITENKARTE BUSINESS CARD

Setartikel* // Set product *

Artikel // item **DP-0033-SET**

Formfarbe // Colour of mould	blau/blue
Größe // size	84 x 54 x 9 mm
Gewicht // weight	ca. 45 g
Düsenabstand // distance of nozzels	140 mm
Formgröße // mould size	275 x 175 x 9 mm
Teiligkeit // no. of cavities	4
Einteilung // layout	2x2

Einzelteile // Separate parts

Formoberteil // Mould upper part

Artikel // item **DP-0033**

Formfarbe // Colour of mould	blau/blue
Größe // size	84 x 54 x 9 mm
Gewicht // weight	ca. 45 g
Düsenabstand // distance of nozzels	140 mm
Formgröße // mould size	275 x 175 x 9 mm
Teiligkeit // no. of cavities	4
Einteilung // layout	2x2

passende Grundplatte // fitting bottom plate

Artikel // item **DP-GP-0005**

SE-SCHLEUDER- MASCHINEN SE CHOCOLATE SPINNING MACHINES



Brunner SE- Schleudermaschinen sind für die Herstellung von Schokoladenhohlkörpern mit SE-Schleuderformen und weiteren Brunner Rahmensystemen geeignet. Die Kombination von Drehbewegung um die zentrale Achse und das Rütteln des eingebauten Rüttelsystems bewirken eine optimale Verteilung der Schokolade. Dadurch entsteht eine gleichmäßige Schokoladenwandstärke. Die Konstruktion besteht aus Edelstahl und ist einfach zu reinigen. Alle Bedienelemente sind leicht erreichbar.

Brunner SE-Chocolate spinning machines are suitable for the production of chocolate hollow figures with SE-type spinning moulds and additional Brunner frame systems. Combined rotation around its own axis and vibration actions ensure an optimum chocolate allocation within the cavities. The result is an chocolate hollow figur with an equal chocolate shell. The stainless steel construction is easy to clean. All operating devices are easily approachable.

Bei Interesse melden Sie sich bitte bei unserem Kundenservice per Telefon 08093-90860, Fax 08093- 908650 oder Email: sales@hansbrunner.de

In case of interest please contact our customer service by phone +49 8093 9086-0, by fax +49 8093 9086-50 or Email: sales@hansbrunner.de

SCHLEUDERANLAGE EINZELMODELL

SPINNING MACHINE
SINGLE MODEL

Artikel // item

SE-Schleudieranlage-Einzelmodell

Größe // size L 760 x B/W 670 x H 1310 mm

Gewicht // weight ca. 87 kg

Elektrizität // electricity Einfasig 220-240 V 50 Hz oder 110-120 V 60 Hz
oder 100 V 50/60 Hz
Single phase 220-240 V 50 Hz or 110-120 V
60 Hz or 100 V 50/60 Hz

Dreharme // rotating arms 4

Magnetblöcke pro Arm // magnet blocks per arm 3 (Ø 80 mm)

Kapazität pro Arm // Capacity per arm max. 3 Schleuderformen
max. 3 spinning moulds

Optionen // options - Ventilatoren für schnelle Kühlung
- Frequenzregelung für anpassbare Geschwindigkeit
- Blower system for accelerated cooling
- Adjustable speed regulation



SCHLEUDERANLAGE DOPPELMODELL

SPINNING MACHINE
DOUBLE MODEL

Artikel // item

SE-Schleudieranlage-Einzelmodell

Größe // size L 1200 x B/W 760 x H 1310 mm

Gewicht // weight ca. 162 kg

Elektrizität // electricity Einfasig 220-240 V 50 Hz oder 110-120 V 60 Hz
oder 100 V 50/60 Hz
Single phase 220-240 V 50 Hz or 110-120 V
60 Hz or 100 V 50/60 Hz

Dreharme // rotating arms 2x4

Magnetblöcke pro Arm // magnet blocks per arm 3 (Ø 80 mm)

Kapazität pro Arm // Capacity per arm max. 3 Schleuderformen
max. 3 spinning moulds

Optionen // options - Ventilatoren für schnelle Kühlung
- Frequenzregelung für anpassbare Geschwindigkeit
- Blower system for accelerated cooling
- Adjustable speed regulation



Schleuderformen für Hohlkörperfiguren

*Spinning Moulds for hollow
figurines*

Brunner Schleuderformen werden weltweit auf Schleudermaschinen eingesetzt. Die Form besteht aus zwei Hälften, die mit Magneten zusammengehalten werden. Millionen von Hohlfiguren werden höchst effektiv mit unseren Schleuderformen hergestellt.

Brunner spinning moulds are used worldwide on spinning machines. The mould consists of 2 halves which are held together by magnets. Millions of hollow figurines are produced efficiently with them.



Wie funktioniert es

Schritt 1

Bevor die Schokoladenform zur Hohlkörperproduktion geschleudert wird, dekoriert man die leeren Formhälften mit farbiger Schokolade. Präzise Dosierung, klare Abgrenzungen und die Beachtung von minimalen Strichstärken sind die entscheidenden Faktoren, um eine perfekte farbige Fläche zu erzielen. Anschließend wird die Form gekühlt bis die geschminkten Flächen in der Form ausgehärtet sind.

Schritt 2

Eine Hälfte der Schleuderform wird komplett mit Schokolade befüllt, danach werden beide Hälften verklappt. Dank der eingeschweißten Magnete zentriert sich die andere Formhälfte perfekt auf der gefüllten Hälfte und ist dicht verschlossen.

Ein Metallwinkel auf der Längs (-L) oder Schmalseite (-S) sorgt für einen sicheren Halt auf der Schleudermaschine. Je nachdem wie groß der Artikel ist, bemisst sich die Dauer, wie lange die Form auf der Schleudermaschine gedreht wird. Anschließend kommt die Schleuderform in die Kühlung bis der Hohlkörper fest geworden ist.

Unsere Künstler entwickeln ständig neue Figuren, die Sie als erstes in unserem Online-Shop finden.
www.brunnershop.com

In unserem Online-Shop und auf unserem Youtube-Kanal finden Sie auch einen kurzen Film über die Herstellung von Hohlfiguren mit Schleuderformen.

Natürlich freuen wir uns auch über Ihre Anregungen und Wünsche.



How does it work

Step 1

Before the chocolate mould for producing the hollow figurines is spun, the empty mould halves are decorated with coloured chocolate. Precise dosing, clear demarcation and observance of minimal line thicknesses are the deciding factors when it comes to achieving a perfect coloured surface. Afterwards, the mould is cooled until the decoration gets hard.

Step 2

One mould half is completely filled with chocolate. Following, the mould halves are fixed together. Sealed magnets make sure that both mould halves are centred perfectly and tight together.

A metal angle piece on the long (-L) or short side (-S) ensures a secure holding on the spinning machine. It depends on the article size how long the mould is spun on the spinning machine. Finally the mould is cooled until the hollow body got solid.

Our designers constantly develop new figurines which you can see on our online shop.
www.brunnershop.com

On our online shop and on our Youtube canal you can watch a short movie showing the production of hollow figures with our spinning moulds.

If you have any wishes or ideas we'd be happy to consider them!



Youtube video:
Schleuderformen // Spinning Moulds
<https://youtu.be/oc-13UXI-zc>



SE JAHRESFORMEN TIERE

SE-TYPE ALL SEASON FIGURINES, ANIMALS



Neu
New

EULE „PAULINE“ OWL „PAULINE“

Artikel // item
SE-0660-L

Größe // size	76,1 x 67,6 x 50,8 mm
Gewicht // weight	ca.40 g
Formgröße // mould size	425 x 320 mm
Teiligkeit // no. of cavities	8
Einteilung // layout	2x4



Neu
New

KUGELFISCHE „DORICE, LOUNA, MILO“ FISH ASSORTMENT „DORICE, LOUNA, MILO“

Artikel // item
SE-0655-L

Größe // size	ca. 92-94 x 88 mm
Gewicht // weight	ca.90 g
Formgröße // mould size	425 x 320 mm
Teiligkeit // no. of cavities	6
Einteilung // layout	3x2



Neu
New

KATZE CAT

Artikel // item
SE-0164-L

Größe // size	67 mm
Gewicht // weight	-
Formgröße // mould size	320 x 320 mm
Teiligkeit // no. of cavities	16
Einteilung // layout	4x4



KATZE CAT

Artikel // item
SE-0196-L

Größe // size	78 mm
Gewicht // weight	ca.30 g
Formgröße // mould size	320 x 320 mm
Teiligkeit // no. of cavities	12
Einteilung // layout	3x4



KATZE CAT

Artikel // item
SE-0083.282-L

Größe // size	120 mm
Gewicht // weight	ca.80 g
Formgröße // mould size	425 x 320 mm
Teiligkeit // no. of cavities	10
Einteilung // layout	2x5



KATZE SITZEND SITTING CAT

Artikel // item
SE-0093.101-L

Größe // size	217,5 x 110 mm
Gewicht // weight	-
Formgröße // mould size	395 x 300 mm
Teiligkeit // no. of cavities	2
Einteilung // layout	1x2



PINGUIN PENGUIN

Artikel // item
SE-0539-L

Größe // size	154 x 85 mm
Gewicht // weight	-
Formgröße // mould size	425 x 320 mm
Teiligkeit // no. of cavities	6
Einteilung // layout	3x2



Neu
New

PINGUIN „EMIL“ PENGUIN „EMIL“

Artikel // item
SE-0661-L

Größe // size	100 x 72 mm
Gewicht // weight	ca.80 g
Formgröße // mould size	425 x 320 mm
Teiligkeit // no. of cavities	8
Einteilung // layout	2x4



Neu
New

EINHORN „JOHANNA“ UNICORN „JOHANNA“

Artikel // item
SE-0662-L

Größe // size	116 x 110 mm
Gewicht // weight	ca.75 g
Formgröße // mould size	425 x 320 mm
Teiligkeit // no. of cavities	8
Einteilung // layout	2x4



EULE
OWL



Artikel // item
SE-0099.154-S

Größe // size	170 x 100 x 92 mm
Gewicht // weight	ca.200 g
Formgröße // mould size	425 x 320 mm
Teiligkeit // no. of cavities	4
Einteilung // layout	2x2

EULE
OWL



Artikel // item
SE-0163-L

Größe // size	54 mm
Gewicht // weight	ca.20 g
Formgröße // mould size	320 x 320 mm
Teiligkeit // no. of cavities	24
Einteilung // layout	4x6

HUND
DOG



Artikel // item
SE-0337-L

Größe // size	55 x 43 mm
Gewicht // weight	ca.30 g
Formgröße // mould size	320 x 320 mm
Teiligkeit // no. of cavities	24
Einteilung // layout	4x6

HUND „BELLO“
DOG "BELLO"



Artikel // item
SE-0534-L

Größe // size	70 mm
Gewicht // weight	ca.25 g
Formgröße // mould size	425 x 320 mm
Teiligkeit // no. of cavities	18
Einteilung // layout	3x6

HUND „DAISY“
DOG "DAISY"



Artikel // item
SE-0535-L

Größe // size	85 mm
Gewicht // weight	-
Formgröße // mould size	425 x 320 mm
Teiligkeit // no. of cavities	12
Einteilung // layout	3x4

HUND MIT PULLI
DOG WITH PULLOVER

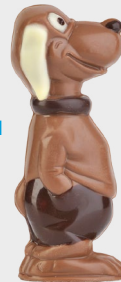

Artikel // item
SE-0205-L

Größe // size	110 x 45 x 33 mm
Gewicht // weight	-
Formgröße // mould size	395 x 300 mm
Teiligkeit // no. of cavities	12
Einteilung // layout	2x6

BÄR „JEFF“
BEAR "JEFF"



Artikel // item
SE-0642-L

Größe // size	127 x 90 mm
Gewicht // weight	ca.100 g
Formgröße // mould size	425 x 320 mm
Teiligkeit // no. of cavities	6
Einteilung // layout	3x2

BÄR MIT KURZER HOSE
BEAR WITH SHORTS



Artikel // item
SE-0560-L/-S

Größe // size	130 x 75 mm
Gewicht // weight	-
Formgröße // mould size	425 x 320 mm
Teiligkeit // no. of cavities	8
Einteilung // layout	2x4

BÄRLI
BEAR



Artikel // item
SE-0585-L

Größe // size	145 mm
Gewicht // weight	ca.200 g
Formgröße // mould size	425 x 320 mm
Teiligkeit // no. of cavities	4
Einteilung // layout	2x2

BÄR IN UNIFORM
BEAR IN UNIFORM



Artikel // item
SE-0331-L

Größe // size	270 mm
Gewicht // weight	-
Formgröße // mould size	320 x 320 mm
Teiligkeit // no. of cavities	2
Einteilung // layout	1x2



SE JAHRESFORMEN TIERE

SE-TYPE ALL SEASON FIGURINES, ANIMALS



BÄR STEHEND STANDING BEAR



Artikel // item
SE-0223-L

Größe // size	280 mm
Gewicht // weight	-
Formgröße // mould size	404 x 320 mm
Teiligkeit // no. of cavities	2
Einteilung // layout	1x2

ANGLER-BÄR FISHER BEAR



Artikel // item
SE-0466-L

Größe // size	170 mm
Gewicht // weight	-
Formgröße // mould size	425 x 320 mm
Teiligkeit // no. of cavities	4
Einteilung // layout	2x2

BÄRLI MIT HERZ BEAR WITH HEART



Artikel // item
SE-0279.101-L

Größe // size	80 mm
Gewicht // weight	-
Formgröße // mould size	425 x 320 mm
Teiligkeit // no. of cavities	16
Einteilung // layout	4x4

Artikel // item
SE-0605-L



Größe // size	125 mm
Gewicht // weight	-
Formgröße // mould size	425 x 320 mm
Teiligkeit // no. of cavities	6
Einteilung // layout	3x2

PANDA-BÄR PANDA



Artikel // item
SE-0050.266-L

Größe // size	75 mm
Gewicht // weight	ca.30 g
Formgröße // mould size	425 x 320 mm
Teiligkeit // no. of cavities	16
Einteilung // layout	4x4

BÄR MIT KOPFHÖRER BEAR WITH HEADPHONE



Artikel // item
SE-0093.126-L

Größe // size	208 mm
Gewicht // weight	-
Formgröße // mould size	395 x 300 mm
Teiligkeit // no. of cavities	2
Einteilung // layout	1x2

BÄR IM AUTO BEAR IN CAR



Artikel // item
SE-0532-L

Größe // size	95 x 74 mm
Gewicht // weight	-
Formgröße // mould size	425 x 320 mm
Teiligkeit // no. of cavities	12
Einteilung // layout	3x4

PANDA „CHANG“ PANDA „CHANG“



Artikel // item
SE-0643-L

Größe // size	125 x 92 mm
Gewicht // weight	ca.100 g
Formgröße // mould size	425 x 320 mm
Teiligkeit // no. of cavities	6
Einteilung // layout	2x3



LUSTIGER ELEFANT FUNNY ELEPHANT

Artikel // item

SE-0622-L

SE-0550-L

Größe // size	115 x 87 x 59 mm	133,5 x 100 mm
Gewicht // weight	ca.80 g	ca.150 g
Formgröße // mould size	425 x 320 mm	425 x 320 mm
Teiligkeit // no. of cavities	8	6
Einteilung // layout	2x4	3x2

ELEFANT MIT AKKORDEON ELEPHANT WITH ACCORDION



Artikel // item
SE-0579-L

Größe // size	140 x 80 x 70 mm
Gewicht // weight	-
Formgröße // mould size	425 x 320 mm
Teiligkeit // no. of cavities	6
Einteilung // layout	3x2



FROSC MIT HERZ
FROG WITH HEART

Artikel // item
SE-0621-L

Größe // size	106,5 x 97 x 48 mm
Gewicht // weight	ca.80 g
Formgröße // mould size	425 x 320 mm
Teiligkeit // no. of cavities	8
Einteilung // layout	2x4

Artikel // item
SE-0548-L

Größe // size	127 x 112 mm
Gewicht // weight	ca.100 g
Formgröße // mould size	425 x 320 mm
Teiligkeit // no. of cavities	6
Einteilung // layout	3x2

NILPFERD
HIPPO



Artikel // item
SE-0522-L

Größe // size	82 x 85 x 53 mm
Gewicht // weight	ca.50 g
Formgröße // mould size	425 x 320 mm
Teiligkeit // no. of cavities	12
Einteilung // layout	3x4

MÄUSELIEBESPAAR
MICE COUPLE



Artikel // item
SE-0607-L

Größe // size	90 x 85 x 45 mm
Gewicht // weight	ca.50 g
Formgröße // mould size	425 x 320 mm
Teiligkeit // no. of cavities	8
Einteilung // layout	2x4



MAUSMÄDCHEN
MOUSE GIRL

Artikel // item
SE-0390-L

Größe // size	115 x 79 mm
Gewicht // weight	-
Formgröße // mould size	425 x 320 mm
Teiligkeit // no. of cavities	8
Einteilung // layout	2x4



MAUS
MOUSE

Artikel // item
SE-0365-L

Größe // size	100 mm
Gewicht // weight	ca.50 g
Formgröße // mould size	425 x 320 mm
Teiligkeit // no. of cavities	24
Einteilung // layout	6x4

GRINSE-MAUS
MOUSE WITH CHEESE



Artikel // item
SE-0362-L

Größe // size	140 mm
Gewicht // weight	-
Formgröße // mould size	425 x 320 mm
Teiligkeit // no. of cavities	4
Einteilung // layout	2x2

KOALA
KOALA BEAR



Artikel // item
SE-0093.135-L

Größe // size	160 mm
Gewicht // weight	-
Formgröße // mould size	320 x 275 mm
Teiligkeit // no. of cavities	2
Einteilung // layout	1x2



AFFE MIT BANANE
MONKEY WITH BANANA

Artikel // item
SE-0420-L

Größe // size	130 x 135 x 75 mm
Gewicht // weight	-
Formgröße // mould size	425 x 320 mm
Teiligkeit // no. of cavities	8
Einteilung // layout	2x4



AFFE MIT BANANE
MONKEY WITH BANANA

Artikel // item

SE-0332-L

SE-0402-L

Größe // size	110 mm	190 mm
Gewicht // weight	-	-
Formgröße // mould size	425 x 320 mm	320 x 275 mm
Teiligkeit // no. of cavities	9	2
Einteilung // layout	3x3	1x2



SE JAHRESFORMEN TIERE

SE-TYPE ALL SEASON FIGURINES, ANIMALS



LUSTIGER DRACHE
FUNNY DRAGON

Artikel // item	SE-0514-L	SE-0497-L
Größe // size	100 mm	172 x 137 mm
Gewicht // weight	-	-
Formgröße // mould size	425 x 320 mm	425 x 320 mm
Teiligkeit // no. of cavities	12	4
Einteilung // layout	3x4	2x2



STIER LUSTIG
COMIC BULL

Artikel // item
SE-0555-L

Größe // size	165 mm
Gewicht // weight	-
Formgröße // mould size	425 x 325 mm
Teiligkeit // no. of cavities	4
Einteilung // layout	2x2



PFERD
HORSE

Artikel // item
SE-0419-L

Größe // size	135 mm
Gewicht // weight	ca.150 g
Formgröße // mould size	425 x 320 mm
Teiligkeit // no. of cavities	4
Einteilung // layout	2x2



PFERD
HORSE

Artikel // item
SE-0495-L

Größe // size	177 x 157 x 45 mm
Gewicht // weight	-
Formgröße // mould size	425 x 320 mm
Teiligkeit // no. of cavities	2
Einteilung // layout	1x2



SCHILDKRÖTE
TURTLE

Artikel // item
SE-0417-L

Größe // size	55 mm
Gewicht // weight	ca.20 g
Formgröße // mould size	425 x 320 mm
Teiligkeit // no. of cavities	32
Einteilung // layout	4x8

Artikel // item
SE-0416-L

Größe // size	115 mm
Gewicht // weight	ca.40 g
Formgröße // mould size	425 x 320 mm
Teiligkeit // no. of cavities	8
Einteilung // layout	2x4



BAMBI
DEER

Artikel // item
SE-0133.101-L

Größe // size	140 mm
Gewicht // weight	ca.60 g
Formgröße // mould size	320 x 320 mm
Teiligkeit // no. of cavities	4
Einteilung // layout	2x2



LÖWE / TIGER
LION/TIGER

Artikel // item
SE-0093.220-L

Größe // size	51 mm
Gewicht // weight	ca.12 g
Formgröße // mould size	425 x 320 mm
Teiligkeit // no. of cavities	36
Einteilung // layout	6x6



TIERSORTIMENT
6 VERSCHIEDENE FIGUREN

ASSORTMENT OF
6 DIFFERENT FIGURINES

Artikel // item
SE-0536-L

Größe // size	-
Gewicht // weight	ca.15 g
Formgröße // mould size	425 x 320 mm
Teiligkeit // no. of cavities	24
Einteilung // layout	4x6

FISCH
FISH



Artikel // item
SE-0029.116-L

Größe // size	85 mm
Gewicht // weight	-
Formgröße // mould size	404 x 280 mm
Teiligkeit // no. of cavities	16
Einteilung // layout	4x4

SCHWIMM-ENTE
SWIMMING DUCK



Artikel // item
SE-0047.105-L/-S

Größe // size	80 x 50 x 76 mm
Gewicht // weight	-
Formgröße // mould size	380 x 270 mm
Teiligkeit // no. of cavities	12
Einteilung // layout	3x4

FISCH
FISH



Artikel // item
SE-0436-L

Größe // size	207 mm
Gewicht // weight	ca.200 g
Formgröße // mould size	320 x 320 mm
Teiligkeit // no. of cavities	4
Einteilung // layout	2x2

FISCH OBEN OFFEN
FISH (OPENING ON TOP)



Artikel // item
SE-0197-L

Größe // size	175 mm
Gewicht // weight	-
Formgröße // mould size	260 x 260 mm
Teiligkeit // no. of cavities	2
Einteilung // layout	1x2

FISCH
FISH



Artikel // item	SE-0041.123-S	SE-0041.113-L
Trennfolie // divider sheet	TFSE-0041.123-S	TFSE-0041.113-G
Größe // size	210 mm	245 mm
Gewicht // weight	-	-
Formgröße // mould size	425 x 275 mm	320 x 304 mm
Teiligkeit // no. of cavities	4	2
Einteilung // layout	2x2	1x2

MAIKÄFER
COCKCHAFFER



Artikel // item	SE-0161-S	SE-0083.266-S	SE-0068-L
Trennfolie // divider sheet	TFSE-0161-G	-	TFSE-0068-G
Größe // size	40 mm	 70 mm	90 mm
Gewicht // weight	-	-	-
Formgröße // mould size	380 x 270 mm	425 x 320 mm	425 x 310 mm
Teiligkeit // no. of cavities	42	21	18
Einteilung // layout	6x7	3x7	3x6
Artikel // item	SE-0160-L	SE-0129-S	SE-0130-L
Trennfolie // divider sheet	TFSE-0160-G	TFSE-0129-G	TFSE-0130-G
Größe // size	110 mm	135 mm	160 mm
Gewicht // weight	-	-	-
Formgröße // mould size	320 x 304 mm	350 x 320 mm	320 x 304 mm
Teiligkeit // no. of cavities	8	8	4
Einteilung // layout	2x4	2x4	2x2

TRUTHAHN
TURKEY



Artikel // item
SE-0601-L

Größe // size	60 x 59 mm
Gewicht // weight	-
Formgröße // mould size	425 x 320 mm
Teiligkeit // no. of cavities	18
Einteilung // layout	3x6

Artikel // item
SE-0598-L

Größe // size	86 x 86 mm
Gewicht // weight	-
Formgröße // mould size	425 x 320 mm
Teiligkeit // no. of cavities	12
Einteilung // layout	3x4

WAL
WHALE



Artikel // item
SE-0273.118-L

Größe // size	132 mm
Gewicht // weight	ca.60 g
Formgröße // mould size	425 x 320 mm
Teiligkeit // no. of cavities	8
Einteilung // layout	2x4



SE JAHRESFORMEN TIERE

SE-TYPE ALL SEASON FIGURINES, ANIMALS



EICHHÖRNCHEN SQUIRREL



Artikel // item	SE-0047.124-L	SE-0047.125-L
Größe // size	108 mm	150 mm
Gewicht // weight	-	-
Formgröße // mould size	395 x 300 mm	320 x 320 mm
Teiligkeit // no. of cavities	8	4
Einteilung // layout	2x4	2x2

Artikel // item	SE-0047.128-L	SE-0093.111-L
Größe // size	189 mm	365 mm
Gewicht // weight	-	-
Formgröße // mould size	425 x 320 mm	425 x 320 mm
Teiligkeit // no. of cavities	4	1
Einteilung // layout	2x2	1x1

Extra groß // extra large

MARIENKÄFER LADY BUG



Artikel // item
SE-0415-L

Größe // size	100 mm
Gewicht // weight	ca.50 g
Formgröße // mould size	320 x 320 mm
Teiligkeit // no. of cavities	6
Einteilung // layout	3x2

SE HERZEN, VALENTINSTAG

SE-TYPE HEARTS VALENTINE'S DAY



GESCHWUNGENES HERZ (ABGEFLACHTER BODEN)

CURVED HEART (FLAT BOTTOM)



Artikel // item
SE-0613-L

Größe // size	75 x 70 mm
Gewicht // weight	ca.50 g
Formgröße // mould size	425 x 320 mm
Teiligkeit // no. of cavities	12
Einteilung // layout	3x4

HIPPIEHERZ (ABGEFLACHTER BODEN)

HEART WITH DECOR (FLAT BOTTOM)



Artikel // item
SE-0596-L

Größe // size	75 x 70 mm
Gewicht // weight	ca.50 g
Formgröße // mould size	425 x 320 mm
Teiligkeit // no. of cavities	12
Einteilung // layout	3x4

HERZ „VALENTINSTAG“ NEUTRAL

HEART „VALENTINE'S DAY“ WITHOUT DESIGN



Artikel // item
SE-0612-L

Trennfolien // divider sheet	TFSE-0588-G
Größe // size	160 x 142 x 25 mm
Gewicht // weight	ca.150 g
Formgröße // mould size	425 x 320 mm
Teiligkeit // no. of cavities	4
Einteilung // layout	2x2

HERZ, GERILLT HEART WITH LINES

Artikel // item
SE-0139-L



Trennfolie // divider sheet	TFSE-0139-G
Größe // size	190 mm
Gewicht // weight	-
Formgröße // mould size	425 x 255
Teiligkeit // no. of cavities	2
Einteilung // layout	1x2

HERZ "VALENTINSTAG" HEART "VALENTINE'S DAY"

Artikel // item
SE-0588-L



Trennfolie // divider sheet	TFSE-0588-G
Größe // size	160 x 142 x 25 mm
Gewicht // weight	ca.150 g
Formgröße // mould size	425 x 320 mm
Teiligkeit // no. of cavities	4
Einteilung // layout	2x2

HERZ, GERILLT HEART WITH LINES

Artikel // item
SE-0173-L



Trennfolie // divider sheet	TFSE-0173-G
Größe // size	250 mm
Gewicht // weight	ca.600 g
Formgröße // mould size	320 x 304 mm
Teiligkeit // no. of cavities	1
Einteilung // layout	1x1

Artikel // item
SE-0138-L

Trennfolie // divider sheet	TSFE-0138-G
Größe // size	215 mm
Gewicht // weight	-
Formgröße // mould size	425 x 255 mm
Teiligkeit // no. of cavities	2
Einteilung // layout	1x2



HERZ, GLATT
HEART, SMOOTH STYLE

Artikel // item	SE-0287-L	SE-0026.102-L	SE-0281-L
Trennfolie // divider sheet	TFSE-0287-G	TFSE-0026.102-G	TSFE-0281-G
Größe // size	65 mm	97 x 97 x 19 mm	114 x 116 x 38 mm
Gewicht // weight	-	-	-
Formgröße // mould size	425 x 320 mm	425 x 320 mm	425 x 300 mm
Teiligkeit // no. of cavities	20	12	6
Einteilung // layout	4x5	4x3	2x3



HERZ, GERILLT
HEART WITH LINES

Artikel // item
SE-0204-L

Trennfolie // divider sheet	TFSE-0204-G
Größe // size	155 mm
Gewicht // weight	-
Formgröße // mould size	380 x 216 mm
Teiligkeit // no. of cavities	2
Einteilung // layout	1x2



SE TECHNIK
SE-TYPE
TECHNOLOGY



DIGITALKAMERA
DIGITAL CAMERA

Artikel // item
SE-0564-L

Größe // size	90 x 59 mm
Gewicht // weight	-
Formgröße // mould size	425 x 320 mm
Teiligkeit // no. of cavities	8
Einteilung // layout	2x4



BMW
BMW

Artikel // item
SE-0307-L

Größe // size	110 mm
Gewicht // weight	-
Formgröße // mould size	425 x 320 mm
Teiligkeit // no. of cavities	16
Einteilung // layout	4x4



FORMEL 1 AUTO
FORMULA 1 CAR

Artikel // item
SE-0093.178-A-L

Größe // size	193,5 x 106,5 mm
Gewicht // weight	ca.200 g
Formgröße // mould size	320 x 275 mm
Teiligkeit // no. of cavities	2
Einteilung // layout	1x2

* Not available for Canada/North America



AUTO
CAR

Artikel // item
SE-0421-L

Größe // size	120 x 83 x 57 mm
Gewicht // weight	-
Formgröße // mould size	320 x 320 mm
Teiligkeit // no. of cavities	6
Einteilung // layout	3x2



HANDY S56
MOBILE PHONE S56

Artikel // item
SE-0496-L

Größe // size	100 x 46 mm
Gewicht // weight	-
Formgröße // mould size	425 x 320 mm
Teiligkeit // no. of cavities	14
Einteilung // layout	2x7



BOHRMASCHINE
DRILLING MACHINE

Artikel // item
SE-0575-L

Größe // size	162 x 140 x 50 mm
Gewicht // weight	-
Formgröße // mould size	425 x 320 mm
Teiligkeit // no. of cavities	4
Einteilung // layout	2x2

SE HALLOWEEN SE-TYPE HALLOWEEN



KÜRBIS PUMPKIN

Artikel // item
SE-0464-L

Trennfolie // divider sheet	TFSE-0464-G
Größe // size	97 x 100 mm
Gewicht // weight	-
Formgröße // mould size	425 x 320 mm
Teiligkeit // no. of cavities	8
Einteilung // layout	2x4



HALLOWEEN KÜRBIS HALLOWEEN PUMPKIN

Artikel // item
SE-0525-L

Größe // size	100 mm
Gewicht // weight	-
Formgröße // mould size	425 x 320 mm
Teiligkeit // no. of cavities	12
Einteilung // layout	3x4



HEXE AUF KÜRBIS WITCH ON PUMPKIN

Artikel // item **SE-0511-L** **SE-0510-L**

Größe // size	130 mm	188 mm
Gewicht // weight	-	-
Formgröße // mould size	425 x 320 mm	425 x 320 mm
Teiligkeit // no. of cavities	8	4
Einteilung // layout	2x4	2x2

SE GLÜCKS- BRINGER SE-TYPE LUCKY CHARMS



KUGELIGES SCHWEIN „BABETTE“

SPHERICAL PIG
"BABETTE"

Artikel // item
SE-0626-L

Größe // size	103 x 107 x 85 mm
Gewicht // weight	ca.120 g
Formgröße // mould size	425 x 320 mm
Teiligkeit // no. of cavities	4
Einteilung // layout	2x2



GLÜCKSCHWEIN LUCKY PIG

Artikel // item
SE-0143.108-L

Größe // size	130 mm
Gewicht // weight	-
Formgröße // mould size	425 x 320 mm
Teiligkeit // no. of cavities	4
Einteilung // layout	2x2



MEGA-GLÜCKS- SCHWEIN LUCKY PIG

Artikel // item
SE-0594-B

Größe // size	450 x 180 x 240 mm
Gewicht // weight	ca.1600 g
Formgröße // mould size	550 x 357 mm
Teiligkeit // no. of cavities	1
Einteilung // layout	1x1



SE FUSSBALL SE-TYPE FOOTBALL, SOCCER



FUSSBALLER „ANTON“ FOOTBALL PLAYER "ANTON"

Artikel // item
SE-0574-L

Größe // size	150 mm
Gewicht // weight	-
Formgröße // mould size	425 x 320 mm
Teiligkeit // no. of cavities	6
Einteilung // layout	2x3



FUSSBALLERIN „ANTONELLA“ FOOTBALL PLAYER GIRL „ANTONELLA“

Artikel // item
SE-0590-L

Größe // size	150 x 70 mm
Gewicht // weight	-
Formgröße // mould size	425 x 320 mm
Teiligkeit // no. of cavities	6
Einteilung // layout	3x2





BÄR MIT FUSSBALL
BEAR WITH FOOTBALL

Artikel // item	SE-0503-L/-S	SE-0502-L
Größe // size	125 x 76 x 46 mm	187 x 116 x 72 mm
Gewicht // weight	-	-
Formgröße // mould size	425 x 320 mm	425 x 320 mm
Teiligkeit // no. of cavities	8	4
Einteilung // layout	2x4	2x2

FUSSBALL-SCHUH
FOOTBALL SHOE



Artikel // item
SE-0541-A-L

Größe // size	180 x 72 mm
Gewicht // weight	-
Formgröße // mould size	425 x 320 mm
Teiligkeit // no. of cavities	8
Einteilung // layout	2x4

FUSSBALL
FOOTBALL



Artikel // item	SE-0277-A-L	SE-0071-L	SE-0268.102-L	SE-0017-L
Trennfolie // divider sheet	-	-	-	TFSE-0017-G
Größe // size	Ø 26 mm	Ø 43 mm	Ø 60 mm	Ø 69 mm
Gewicht // weight	-	-	-	-
Formgröße // mould size	425 x 320 mm	425 x 310 mm	425 x 320 mm	380 x 216 mm
Teiligkeit // no. of cavities	72	40	24	8
Einteilung // layout	6x12	5x8	4x6	2x4

Artikel // item	SE-0145-L	SE-0144-L	SE-0143-L
Trennfolie // divider sheet	TFSE-0145-G	-	-
Größe // size	Ø 130mm	Ø 180 mm	Ø 230 mm
Gewicht // weight	-	-	-
Formgröße // mould size	320 x 320 mm	425 x 255 mm	320 x 304 mm
Teiligkeit // no. of cavities	4	2	1
Einteilung // layout	2x2	1x2	1x1

SE
VERWANDLUNGS-
FIGUREN
SE-TYPE
UNIVERSAL
SHAPES



VERWANDLUNGS-
FIGUR
UNIVERSAL SHAPE



Artikel // item
SE-0016.105-L

Größe // size	70 mm
Gewicht // weight	-
Formgröße // mould size	425 x 310 mm
Teiligkeit // no. of cavities	27
Einteilung // layout	3x9

VERWANDLUNGS-
FIGUR
UNIVERSAL SHAPE



Artikel // item
SE-0029.118-L

Größe // size	50 mm
Gewicht // weight	-
Formgröße // mould size	402 x 280 mm
Teiligkeit // no. of cavities	36
Einteilung // layout	4x9

SE VERWANDLUNGS- FIGUREN SE-TYPE UNIVERSAL SHAPES



SE FIGUREN WICKELBAR SE-TYPE FIGURINES WRAPPABLE



MÄNNCHEN LITTLE MAN



Artikel // item
SE-0029.120-L

Größe // size	99 mm
Gewicht // weight	-
Formgröße // mould size	404 x 280 mm
Teiligkeit // no. of cavities	12
Einteilung // layout	2x6

SITZHASE, WICKELBAR WRAPPABLE SITTING RABBIT



Artikel // item
SE-0623-L

Größe // size	100 mm
Gewicht // weight	ca.30 g
Formgröße // mould size	425 x 320 mm
Teiligkeit // no. of cavities	12
Einteilung // layout	3x4

SITZHASE SITTING RABBIT



Artikel // item
SE-0075.102-L

Größe // size	167 mm
Gewicht // weight	-
Formgröße // mould size	425 x 320 mm
Teiligkeit // no. of cavities	6
Einteilung // layout	3x2

STEHHASE STANDING RABBIT



Artikel // item
SE-0340-L

Größe // size	250 mm
Gewicht // weight	ca.150 g
Formgröße // mould size	425 x 320 mm
Teiligkeit // no. of cavities	4
Einteilung // layout	1x4

STEHHASE STANDING RABBIT



Artikel // item
SE-0129.102-L

Größe // size	165 mm
Gewicht // weight	ca.80 g
Formgröße // mould size	425 x 320 mm
Teiligkeit // no. of cavities	8
Einteilung // layout	2x4



Neu
New

STEHHASE STANDING RABBIT



Artikel // item
SE-0193.110-L

Größe // size	202 mm
Gewicht // weight	-
Formgröße // mould size	425 x 320 mm
Teiligkeit // no. of cavities	6
Einteilung // layout	3x2

STEHHASE STANDING RABBIT



Artikel // item	SE-0171.109-L	SE-0171.111-L	SE-0171.110-L
Größe // size	102 mm	173 mm	258 mm
Gewicht // weight	ca.20 g	ca. 60 g	ca.150 g
Formgröße // mould size	425 x 350 mm	425 x 350 mm	425 x 320 mm
Teiligkeit // no. of cavities	24	8	5
Einteilung // layout	3x8	4x2	1x5



HASE WICKELBAR
RABBIT, WRAPPABLE

Artikel // item
SE-0520-L

Größe // size	140 mm
Gewicht // weight	–
Formgröße // mould size	425 x 320 mm
Teiligkeit // no. of cavities	12
Einteilung // layout	2x6

Artikel // item
SE-0459-L/-S

Größe // size	194 mm
Gewicht // weight	ca.80 g
Formgröße // mould size	425 x 320 mm
Teiligkeit // no. of cavities	6
Einteilung // layout	3x2

HASE
RABBIT



Artikel // item
SE-0125.102-L

Größe // size	230 mm
Gewicht // weight	–
Formgröße // mould size	404 x 320 mm
Teiligkeit // no. of cavities	4
Einteilung // layout	1x4

HÄSCHEN
BUNNY



Artikel // item
SE-0029.108-L

Größe // size	66 mm
Gewicht // weight	–
Formgröße // mould size	404 x 280 mm
Teiligkeit // no. of cavities	24
Einteilung // layout	3x8



WEIHNACHTSMANN WICKELBAR

SANTA CLAUS WRAPPABLE

Artikel // item
SE-0638-L

Größe // size	170 x 62 mm
Gewicht // weight	ca.120 g
Formgröße // mould size	425 x 320 mm
Teiligkeit // no. of cavities	8
Einteilung // layout	4x2

Neu
New



WEIHNACHTSMANN WICKELBAR

SANTA CLAUS WRAPPABLE

Artikel // item
SE-0650-L

Größe // size	175 x 50 mm
Gewicht // weight	–
Formgröße // mould size	425 x 320 mm
Teiligkeit // no. of cavities	8
Einteilung // layout	4x2

WEIHNACHTSMANN WICKELBAR

SANTA CLAUS WRAPPABLE



Artikel // item
SE-0392-S

Größe // size	180 x 54 mm
Gewicht // weight	–
Formgröße // mould size	425 x 320 mm
Teiligkeit // no. of cavities	8
Einteilung // layout	4x2



WEIHNACHTSMANN WICKELBAR
SANTA CLAUS, WRAPPABLE

Artikel // item	SE-0526-L	SE-0519-L	SE-0479-L
Größe // size	100 mm	140 mm	197,5 mm
Gewicht // weight	ca.20 g	–	ca.80 g
Formgröße // mould size	425 x 320 mm	425 x 320 mm	425 x 320 mm
Teiligkeit // no. of cavities	24	12	6
Einteilung // layout	4x6	2x6	2x3



SE FIGUREN WICKELBAR SE-TYPE FIGURINES WRAPPABLE



Neu
New

EULE WICKELBAR OWL WRAPPABLE



Artikel // item
SE-0663-L

Größe // size	140 mm
Gewicht // weight	-
Formgröße // mould size	425 x 320 mm
Teiligkeit // no. of cavities	6
Einteilung // layout	3x2

WEIHNACHTSMANN WICKELBAR SANTA CLAUS WRAPPABLE



Artikel // item
SE-0193.104-L

Größe // size	120 mm
Gewicht // weight	ca.40 g
Formgröße // mould size	425 x 320 mm
Teiligkeit // no. of cavities	12
Einteilung // layout	2x6

SCHNEEMANN WICKELBAR SNOWMAN WRAPPABLE



Artikel // item
SE-0039.333-L

Größe // size	175 x 78,3 x 77 mm
Gewicht // weight	ca.150 g
Formgröße // mould size	425 x 320 mm
Teiligkeit // no. of cavities	6
Einteilung // layout	3x2

SE BECHER SE-TYPE CUPS



BECHER GEWELT CUP, WAVED



Artikel // item
SE-0151-L

Trennfolie // divider sheet	TFSE-0151-G
Größe // size	Ø 38 x 18 mm
Gewicht // weight	-
Formgröße // mould size	425 x 320 mm
Teiligkeit // no. of cavities	48
Einteilung // layout	6x8

Nur mit Trennfolie
Only with divider sheet

KIRSCH CHERRY



Artikel // item
SE-0152-L

Trennfolie // divider sheet	TFSE-0152-G
Größe // size	Ø 29 x 22 mm
Gewicht // weight	-
Formgröße // mould size	290 x 216 mm
Teiligkeit // no. of cavities	18
Einteilung // layout	3x6

SE KONFEKT- SCHALEN SE-TYPE CHOCO- LATE SHELLS FOR FILLING WITH PRALINES



HIGH HEEL HIGH HEEL



Artikel // item
SE-0637-L

Größe // size	161 x 141 mm
Gewicht // weight	ca.150 g
Formgröße // mould size	425 x 320 mm
Teiligkeit // no. of cavities	4
Einteilung // layout	2x2

WANDERSCHUH WALKING BOOTS



Artikel // item
SE-0342-L

Größe // size	135 mm
Gewicht // weight	-
Formgröße // mould size	320 x 320 mm
Teiligkeit // no. of cavities	4
Einteilung // layout	2x2

KAKAOFRUCHT RUND CACAO POD, ROUND



Artikel // item
SE-0518-A-L

Trennfolie // divider sheet	TFSE-0518-G
Größe // size	150 x 70 mm
Gewicht // weight	-
Formgröße // mould size	425 x 320 mm
Teiligkeit // no. of cavities	8
Einteilung // layout	2x4

**KAKAOFRUCHT
ABGEFLACHT**
CACAO POD WITH
FLAT BASE

Artikel // item
SE-0518-L-AB



Trennfolie // divider sheet	TFSE-0518-G
Größe // size	150 mm
Gewicht // weight	-
Formgröße // mould size	425 x 320 mm
Teiligkeit // no. of cavities	8
Einteilung // layout	2x4

**MUSCHEL
SHELL**

Artikel // item
SE-0064-L



Trennfolie // divider sheet	TFSE-0064-G
Größe // size	103 x 118 x 60 mm
Gewicht // weight	-
Formgröße // mould size	425 x 275 mm
Teiligkeit // no. of cavities	6
Einteilung // layout	2x3

Neu
New

**KÖRBCHEN
BASKET**

Artikel // item
SE-0022.122-L



Größe // size	146 x 115 mm
Gewicht // weight	ca. 150 g
Formgröße // mould size	425 x 320 mm
Teiligkeit // no. of cavities	4
Einteilung // layout	2x2

**SE SONSTIGE
JAHRESFORMEN
SE-TYPE
MISCELLANEOUS
ALL SEASON
FIGURINES**



**SEKTFLASCHE MIT
BRUCHRILLE**
CHAMPAGNE BOTTLE
(WITH BREAKING
GROOVE)

Artikel // item
SE-0078.103-L



Größe // size	320 x 87 mm
Gewicht // weight	-
Formgröße // mould size	380 x 270 mm
Teiligkeit // no. of cavities	2
Einteilung // layout	2x1

**SEKTFLASCHE OHNE
BRUCHRILLE**
CHAMPAGNE BOTTLE
WITHOUT BREAKING
GROOVE

Artikel // item
SE-0315-L



Größe // size	320 x 87 mm
Gewicht // weight	-
Formgröße // mould size	380 x 270 mm
Teiligkeit // no. of cavities	2
Einteilung // layout	1x2

**WEINFLASCHE MIT
SOLLBRUCHSTELLE**
WINE BOTTLE WITH
RATED BREAKING
GROOVE

Artikel // item
SE-0158-S



Größe // size	310 mm
Gewicht // weight	-
Formgröße // mould size	380 x 250 mm
Teiligkeit // no. of cavities	2
Einteilung // layout	2x1

**BIERFLASCHE
MODERN**
MODERN BEER
BOTTLE

Artikel // item
SE-0568-L



Größe // size	235 mm
Gewicht // weight	-
Formgröße // mould size	425 x 320 mm
Teiligkeit // no. of cavities	4
Einteilung // layout	2x2

**BIERFLASCHE
BEER BOTTLE**

Artikel // item
SE-0050.164-L



Größe // size	215 mm
Gewicht // weight	ca. 150 g
Formgröße // mould size	402 x 280 mm
Teiligkeit // no. of cavities	4
Einteilung // layout	1x4

**PICCOLO-FLASCHE
MIT OFFENEM
BODEN**

**PICCOLO BOTTLE
WITH OPEN
BOTTOM**

Artikel // item
SE-0114.109-L



Größe // size	180 x 56 mm
Gewicht // weight	-
Formgröße // mould size	425 x 255 mm
Teiligkeit // no. of cavities	6
Einteilung // layout	3x2

**TULIP
TULIP**

Artikel // item
SE-0569-L



Größe // size	55 x 40 mm
Gewicht // weight	-
Formgröße // mould size	425 x 320 mm
Teiligkeit // no. of cavities	40
Einteilung // layout	5x8

**ROSE
ROSE**

Artikel // item
SE-0610-L



Größe // size	46 x 39 x 36,8 mm
Gewicht // weight	ca. 20 g
Formgröße // mould size	425 x 320 mm
Teiligkeit // no. of cavities	20
Einteilung // layout	4x5

SE SONSTIGE JAHRESFORMEN SE-TYPE MISCELLANEOUS ALL SEASON



AMOR CUPID



Artikel // item
SE-0450-L

Größe // size	134 x 140 x 50 mm
Gewicht // weight	-
Formgröße // mould size	425 x 320 mm
Teiligkeit // no. of cavities	4
Einteilung // layout	2x2

DIABOLO DEVIL



Artikel // item
SE-0449-L

Größe // size	128 mm
Gewicht // weight	-
Formgröße // mould size	425 x 320 mm
Teiligkeit // no. of cavities	4
Einteilung // layout	2x2



FIGURENSORTIMENT

ASSORTMENT OF
DIFFERENT
CHARACTERS

Artikel // item
SE-0053-L

Größe // size	-
Gewicht // weight	-
Formgröße // mould size	415 x 320 mm
Teiligkeit // no. of cavities	12
Einteilung // layout	4x3



GARTENZWERG GARDEN GNOME

Artikel // item
SE-0422-L

Größe // size	150 mm
Gewicht // weight	-
Formgröße // mould size	320 x 320 mm
Teiligkeit // no. of cavities	6
Einteilung // layout	3x2

Artikel // item
SE-0423-L

Größe // size	190 x 116 x 76 mm
Gewicht // weight	-
Formgröße // mould size	425 x 320 mm
Teiligkeit // no. of cavities	4
Einteilung // layout	2x2



FRÖHLICHER CLOWN HAPPY CLOWN

Artikel // item
SE-0399-L/-S

Größe // size	149 mm
Gewicht // weight	-
Formgröße // mould size	425 x 320 mm
Teiligkeit // no. of cavities	4
Einteilung // layout	2x2



GOLFBALL GOLFBALL

Artikel // item
SE-0289-L

Größe // size	Ø 41 mm
Gewicht // weight	-
Formgröße // mould size	425 x 310 mm
Teiligkeit // no. of cavities	40
Einteilung // layout	5x8



TENNISBALL TENNIS BALL

Artikel // item
SE-0222-L

Größe // size	Ø 70 mm
Gewicht // weight	-
Formgröße // mould size	380 x 216 mm
Teiligkeit // no. of cavities	8
Einteilung // layout	2x4



BASKETBALL BASKETBALL

Artikel // item
SE-0570-L

Größe // size	Ø 230 mm
Gewicht // weight	-
Formgröße // mould size	320 x 304 mm
Teiligkeit // no. of cavities	1
Einteilung // layout	1x1



SE KUGELN SE-TYPE BALLS



KUGEL MIT STRAHLEN BALL WITH LINES



Artikel // item
SE-0029.119-A-L

Größe // size	Ø 35 mm
Gewicht // weight	-
Formgröße // mould size	402 x 280 mm
Teiligkeit // no. of cavities	32
Einteilung // layout	4x8



KUGEL, MATTIERT BALL, MAT SURFACE

Artikel // item
SE-0537-L

Größe // size	Ø 26,2 mm
Gewicht // weight	-
Formgröße // mould size	425 x 320 mm
Teiligkeit // no. of cavities	72
Einteilung // layout	6x12

Artikel // item
SE-0319-L

Größe // size	Ø 28 mm
Gewicht // weight	-
Formgröße // mould size	415 x 350 mm
Teiligkeit // no. of cavities	63
Einteilung // layout	7x9



KUGEL, GLATT BALL, SMOOTH



Artikel // item	SE-0043-A-L	SE-0125-L	SE-0146-L	SE-0619-L
Trennfolie // divider sheet	-	TFSE-0125-G	TFSE-0146-G	TFSE-0619-G
Größe // size	Ø 30 mm	Ø 43 mm	Ø 50 mm	Ø 60 mm
Gewicht // weight	-	ca.18 g	ca.21 g	ca.25 g
Formgröße // mould size	380 x 216 mm	425 x 310 mm	320 x 304 mm	320 x 320 mm
Teiligkeit // no. of cavities	18	40	20	16
Einteilung // layout	3x6	5x8	4x5	4x4

Artikel // item	SE-0203-L	Neu New SE-0653-S	Neu New SE-0652-L
Trennfolie // divider sheet	TFSE-0203-G	-	-
Größe // size	Ø 70 mm	Ø 100 mm	Ø 130 mm
Gewicht // weight	-	-	-
Formgröße // mould size	380 x 216 mm	425 x 320 mm	320 x 320 mm
Teiligkeit // no. of cavities	8	8	4
Einteilung // layout	2x4	2x4	2x2

SE HASEN SE-TYPE RABBITS



Neu
New

FELDHASE HARE



Artikel // item
SE-0657-L

Größe // size	160 mm
Gewicht // weight	ca.175 g
Formgröße // mould size	425 x 320 mm
Teiligkeit // no. of cavities	4
Einteilung // layout	2x2

SITZHASE SITTING RABBIT



Artikel // item
SE-0243-L

Größe // size	125 mm
Gewicht // weight	ca.100 g
Formgröße // mould size	320 x 320 mm
Teiligkeit // no. of cavities	4
Einteilung // layout	2x2

SE HASEN SE-TYPE RABBITS



HASE STEHEND
STANDING RABBIT

Artikel // item
SE-0584-L

Größe // size	190 x 80 x 70 mm
Gewicht // weight	ca.140 g
Formgröße // mould size	425 x 320 mm
Teiligkeit // no. of cavities	4
Einteilung // layout	2x2



SCHLAPPOHRHASE
RABBIT WITH HANGING EAR

Artikel // item
SE-0039.334-L

Größe // size	100 x 80 mm
Gewicht // weight	ca.35 g
Formgröße // mould size	425 x 320 mm
Teiligkeit // no. of cavities	12
Einteilung // layout	3x4

Artikel // item
SE-0651-L



Größe // size	225 mm
Gewicht // weight	-
Formgröße // mould size	425 x 320 mm
Teiligkeit // no. of cavities	2
Einteilung // layout	1x2



SITZHASE
SITTING RABBIT

Artikel // item
SE-0299-L

Größe // size	50 mm
Gewicht // weight	ca.35 g
Formgröße // mould size	425 x 320 mm
Teiligkeit // no. of cavities	32
Einteilung // layout	4x8

Artikel // item
SE-0600-L

Größe // size	125 mm
Gewicht // weight	ca.145 g
Formgröße // mould size	425 x 320 mm
Teiligkeit // no. of cavities	4
Einteilung // layout	2x2



HASE STEHEND
STANDING RABBIT

Artikel // item
SE-0123.120-A-L

Größe // size	135 mm
Gewicht // weight	-
Formgröße // mould size	425 x 310 mm
Teiligkeit // no. of cavities	12
Einteilung // layout	2x6



SITZHASE
SITTING RABBIT

Artikel // item
SE-0147-L

Größe // size	130 x 102 x 45 mm
Gewicht // weight	ca.100 g
Formgröße // mould size	425 x 320 mm
Teiligkeit // no. of cavities	8
Einteilung // layout	2x4



HÄSCHEN
BUNNY

Artikel // item
SE-0140-L

Größe // size	65 mm
Gewicht // weight	ca. 20 g
Formgröße // mould size	320 x 250 mm
Teiligkeit // no. of cavities	12
Einteilung // layout	3x4



SITZHASE
SITTING RABBIT

Artikel // item
SE-0547-L

Größe // size	110 x 100 x 60 mm
Gewicht // weight	ca.100 g
Formgröße // mould size	425 x 320 mm
Teiligkeit // no. of cavities	8
Einteilung // layout	2x4



HASE LAUFEND
RUNNING RABBIT

Artikel // item
SE-0253-L

Größe // size	125 mm
Gewicht // weight	-
Formgröße // mould size	425 x 320 mm
Teiligkeit // no. of cavities	8
Einteilung // layout	2x4

Artikel // item
SE-0117-L

Größe // size	185 mm
Gewicht // weight	-
Formgröße // mould size	350 x 320 mm
Teiligkeit // no. of cavities	4
Einteilung // layout	2x2



KUGELIGE HÄSIN „STEPHANIE“
SPHERICAL RABBIT „STEPHANIE“

Artikel // item
SE-0639-L

Größe // size	67 x 56 x 40 mm
Gewicht // weight	ca.30 g
Formgröße // mould size	425 x 320 mm
Teiligkeit // no. of cavities	16
Einteilung // layout	4x4

Artikel // item
SE-0614-L

Größe // size	130 x 106 mm
Gewicht // weight	ca.120 g
Formgröße // mould size	425 x 320 mm
Teiligkeit // no. of cavities	4
Einteilung // layout	2x2

LACHHASE
LAUGHING RABBIT



Artikel // item



SE-0664-L

SE-0593-L

Größe // size	175 x 70 mm	300 mm
Gewicht // weight	-	ca.350 g
Formgröße // mould size	425 x 320 mm	425 x 320 mm
Teiligkeit // no. of cavities	6	2
Einteilung // layout	3x2	1x2

Artikel // item

SE-0592-B

SE-0563-B

Größe // size	450 mm	650 x 260 mm
Gewicht // weight	ca.1000 g	-
Formgröße // mould size	520 x 255 mm	695 x 336 mm
Teiligkeit // no. of cavities	1	1
Einteilung // layout	1x1	1x1



SITZENDER HASE
SITTING RABBIT

Artikel // item

SE-0142-L

SE-0058-L

SE-0336-S

Größe // size	140 mm	190 mm	190 mm
Gewicht // weight	-	-	-
Formgröße // mould size	320 x 320 mm	425 x 320 mm	425 x 320 mm
Teiligkeit // no. of cavities	6	4	4
Einteilung // layout	3x2	2x2	2x2

SITZHASE
SITTING RABBIT



Artikel // item
SE-0236-L

Größe // size	112 mm
Gewicht // weight	ca.100 g
Formgröße // mould size	395 x 300 mm
Teiligkeit // no. of cavities	8
Einteilung // layout	2x4

SITZHASE
SITTING RABBIT



Artikel // item
SE-0090.122-L

Größe // size	81 mm
Gewicht // weight	ca.50 g
Formgröße // mould size	425 x 320 mm
Teiligkeit // no. of cavities	18
Einteilung // layout	3x6

SITZHASE
SITTING RABBIT



Artikel // item
SE-0235-L

Größe // size	165 mm
Gewicht // weight	-
Formgröße // mould size	320 x 320 mm
Teiligkeit // no. of cavities	4
Einteilung // layout	2x2

SITZHASE
SITTING RABBIT



Artikel // item
SE-0085-L

Größe // size	280 mm
Gewicht // weight	-
Formgröße // mould size	425 x 320 mm
Teiligkeit // no. of cavities	2
Einteilung // layout	1x2

SITZHASE
SITTING RABBIT



Artikel // item
SE-0086-L

Größe // size	310 mm
Gewicht // weight	-
Formgröße // mould size	362 x 280 mm
Teiligkeit // no. of cavities	1
Einteilung // layout	1x1

LANGOHRHASE
LONG EAR RABBIT



Artikel // item
SE-0218-L

Größe // size	100 mm
Gewicht // weight	-
Formgröße // mould size	425 x 320 mm
Teiligkeit // no. of cavities	12
Einteilung // layout	4x3

SE HASEN SE-TYPE RABBITS



SITZHASE „FLOCKY“
SITTING RABBIT „FLOCKY“

Artikel // item	SE-0595-L	SE-0617-B
Größe // size	260 x 232 mm	400 x 350 mm
Gewicht // weight	ca.650 g	ca.2000 g
Formgröße // mould size	320 x 320 mm	470 x 380 mm
Teiligkeit // no. of cavities	1	1
Einteilung // layout	1x1	1x1



HASE LIEGEND
BUNNY LYING

Artikel // item	SE-0412-L
Größe // size	165 mm
Gewicht // weight	-
Formgröße // mould size	425 x 320 mm
Teiligkeit // no. of cavities	4
Einteilung // layout	2x2



SITZHASE
SITTING RABBIT

Artikel // item	SE-0237-L/-S
Größe // size	103 x 93 mm
Gewicht // weight	ca. 70-100 g
Formgröße // mould size	425 x 320 mm
Teiligkeit // no. of cavities	8
Einteilung // layout	2x4



LACHHASE
LAUGHING RABBIT

Artikel // item	SE-0185-L	SE-0335-L	Neu SE-0648-L	Neu SE-0645-L
Größe // size	70 x 25 mm	95 mm	122 mm	170 x 61 mm
Gewicht // weight	-	-	-	-
Formgröße // mould size	320 x 320 mm	425 x 320 mm	425 x 320 mm	425 x 320 mm
Teiligkeit // no. of cavities	24	18	12	6
Einteilung // layout	3x8	3x6	2x6	3x2

Artikel // item	SE-0330-L	SE-0153-L	SE-0132-B	SE-0132-L/-S
Größe // size	195 x 69 x 82 mm	255 x 88 mm	355 mm	355 x 124 mm
Gewicht // weight	-	-	-	-
Formgröße // mould size	425 x 320 mm	425 x 320 mm	425 x 320 mm	425 x 320 mm
Teiligkeit // no. of cavities	6	4	2	2
Einteilung // layout	3x2	1x4	1x2	1x2

Extra groß mit Bügel
Extra large with bow-shaped angle piece

Extra groß
extra large

Artikel // item	SE-0075-B	SE-0318-B
Größe // size	465 mm	650 mm
Gewicht // weight	-	-
Formgröße // mould size	540 x 245 mm	710 x 300 mm
Teiligkeit // no. of cavities	1	1
Einteilung // layout	1x1	1x1

Extra groß
extra large

Extra groß
extra large

SE HASEN MIT ACCESSOIRES SE-TYPE RABBITS WITH ACCESSORIES



HASENLIEBESPAAR RABBIT COUPLE



Artikel // item
SE-0573-L

Größe // size	160 mm
Gewicht // weight	-
Formgröße // mould size	425 x 320 mm
Teiligkeit // no. of cavities	4
Einteilung // layout	2x2

HASEN-LIEBESPAAR BUNNY COUPLE



Artikel // item
SE-0193-L

Größe // size	182 mm
Gewicht // weight	-
Formgröße // mould size	404 x 320 mm
Teiligkeit // no. of cavities	4
Einteilung // layout	2x2

HASENHAUS MIT FENSTER RABBIT'S HOUSE WITH WINDOW



Artikel // item
SE-0123.121-L

Größe // size	80 mm
Gewicht // weight	-
Formgröße // mould size	425 x 320 mm
Teiligkeit // no. of cavities	16
Einteilung // layout	4x4

Artikel // item
SE-0279.103-L

Größe // size	152 x 94 x 97 mm
Gewicht // weight	-
Formgröße // mould size	320 x 320 mm
Teiligkeit // no. of cavities	4
Einteilung // layout	2x2

LANGOHRHASE MIT SCHLEIFE RABBIT WITH LONG EARS AND BOW



Artikel // item
SE-0587-L

Größe // size	140 x 55 x 32 mm
Gewicht // weight	ca.135 g
Formgröße // mould size	425 x 320 mm
Teiligkeit // no. of cavities	8
Einteilung // layout	2x4

STEHASE MIT LATZHOSE RABBIT WITH SHORTS



Artikel // item
SE-0561-L

Größe // size	132 x 58 mm
Gewicht // weight	-
Formgröße // mould size	425 x 320 mm
Teiligkeit // no. of cavities	8
Einteilung // layout	4x2

Artikel // item
SE-0279.103-L

Größe // size	152 x 94 x 97 mm
Gewicht // weight	-
Formgröße // mould size	320 x 320 mm
Teiligkeit // no. of cavities	4
Einteilung // layout	2x2

STEHASE MIT BLUME STANDING RABBIT WITH FLOWER



Artikel // item
SE-0558-L

Größe // size	130 mm
Gewicht // weight	-
Formgröße // mould size	425 x 320 mm
Teiligkeit // no. of cavities	8
Einteilung // layout	2x4

HASE MIT BLUMEN- STRAUSS RABBIT WITH FLOWERS



Artikel // item
SE-0501-L

Größe // size	187 x 135 mm
Gewicht // weight	-
Formgröße // mould size	425 x 320 mm
Teiligkeit // no. of cavities	4
Einteilung // layout	2x2

HASE MIT GLOCKEN- BLUME RABBIT WITH FLOWER



Artikel // item
SE-0572-L

Größe // size	120 x 60 mm
Gewicht // weight	-
Formgröße // mould size	425 x 320 mm
Teiligkeit // no. of cavities	6
Einteilung // layout	2x3



SE HASEN MIT ACCESSOIRES SE-TYPE RABBITS WITH ACCESSORIES



HASE MIT PINSEL UND EI

RABBIT WITH BRUSH AND EGG



Artikel // item
SE-0456-L

Größe // size	178 mm
Gewicht // weight	ca.200 g
Formgröße // mould size	425 x 320 mm
Teiligkeit // no. of cavities	4
Einteilung // layout	2x2

MALERHASE MIT EI

PAINTING RABBIT WITH EGG



Artikel // item
SE-0586-L

Größe // size	180 mm
Gewicht // weight	-
Formgröße // mould size	425 x 320 mm
Teiligkeit // no. of cavities	4
Einteilung // layout	2x2

HASE MIT EIERBERG

RABBIT WITH EGGS



Artikel // item
SE-0458-L

Größe // size	184 mm
Gewicht // weight	-
Formgröße // mould size	425 x 320 mm
Teiligkeit // no. of cavities	4
Einteilung // layout	2x2

HASE IM EIERNEST

RABBIT IN NEST



Artikel // item
SE-0446-L

Größe // size	191 x 126 mm
Gewicht // weight	ca.200 g
Formgröße // mould size	425 x 320 mm
Teiligkeit // no. of cavities	4
Einteilung // layout	2x2

HASE AUF EI

RABBIT ON EGG



Artikel // item
SE-0214-L

Größe // size	140 mm
Gewicht // weight	-
Formgröße // mould size	320 x 320 mm
Teiligkeit // no. of cavities	8
Einteilung // layout	2x4



BUNNY MIT EI

BUNNY WITH EGG

Artikel // item	SE-0527-L	SE-0517-L	SE-0406-L
Größe // size	100 x 57 x 46 mm	190 x 108 x 84 mm	238 x 135 x 104mm
Gewicht // weight	-	-	-
Formgröße // mould size	425 x 320 mm	425 x 320 mm	425 x 320 mm
Teiligkeit // no. of cavities	16	4	4
Einteilung // layout	4x4	2x2	1x4

HASE MIT EI

RABBIT WITH EGG



Artikel // item	SE-0353-L	SE-0352-L
Größe // size	90 mm	120 mm
Gewicht // weight	-	-
Formgröße // mould size	425 x 320 mm	425 x 320 mm
Teiligkeit // no. of cavities	16	8
Einteilung // layout	4x4	2x4

Artikel // item	SE-0351-L	SE-0350-L
Größe // size	165 mm	220 mm
Gewicht // weight	-	-
Formgröße // mould size	425 x 320 mm	425 x 320 mm
Teiligkeit // no. of cavities	4	3
Einteilung // layout	2x2	1x3

FRÖHLICHER EI-HASE

HAPPY RABBIT WITH EGG



Artikel // item
SE-0582-L

Größe // size	220 x 165 x 100 mm
Gewicht // weight	-
Formgröße // mould size	425 x 320 mm
Teiligkeit // no. of cavities	4
Einteilung // layout	2x2

BUNNY AUS DEM EI

BUNNY WITH EGG



Artikel // item
SE-0405-L

Größe // size	175 x 110 x 88 mm
Gewicht // weight	-
Formgröße // mould size	425 x 320 mm
Teiligkeit // no. of cavities	4
Einteilung // layout	2x2

HASE, EASY

BUNNY, EASY



Artikel // item
SE-0411-L

Größe // size	160 mm
Gewicht // weight	-
Formgröße // mould size	425 x 320 mm
Teiligkeit // no. of cavities	4
Einteilung // layout	2x2

HASE, COOL

BUNNY, COOL



Artikel // item
SE-0410-L

Größe // size	165 x 132 mm
Gewicht // weight	-
Formgröße // mould size	425 x 320 mm
Teiligkeit // no. of cavities	4
Einteilung // layout	2x2

HASE AUF HÜPFBALL

RABBIT ON HOPPING BALL



Artikel // item
SE-0500-L

Größe // size	182 x 102 mm
Gewicht // weight	-
Formgröße // mould size	425 x 320 mm
Teiligkeit // no. of cavities	6
Einteilung // layout	3x2

BASKETBALL-HASE

BASKETBALL RABBIT



Artikel // item
SE-0454-L

Größe // size	175 mm
Gewicht // weight	-
Formgröße // mould size	425 x 320 mm
Teiligkeit // no. of cavities	6
Einteilung // layout	3x2

HASE MIT TELEFON

BUNNY WITH EGG TELEPHONE



Artikel // item
SE-0414-L

Größe // size	203 x 113 x 64 mm
Gewicht // weight	-
Formgröße // mould size	425 x 320 mm
Teiligkeit // no. of cavities	4
Einteilung // layout	2x2



HASE MIT POKAL

RABBIT WITH GOBLET

Artikel // item
SE-0506-L

Größe // size	125 mm
Gewicht // weight	-
Formgröße // mould size	425 x 320 mm
Teiligkeit // no. of cavities	8
Einteilung // layout	2x4

Artikel // item
SE-0505-L

Größe // size	180 x 112 mm
Gewicht // weight	-
Formgröße // mould size	425 x 320 mm
Teiligkeit // no. of cavities	4
Einteilung // layout	2x2

HASE MIT HASI

MOTHER RABBIT WITH CHILD

Artikel // item
SE-0485-L



Größe // size	155,5 mm
Gewicht // weight	-
Formgröße // mould size	425 x 320 mm
Teiligkeit // no. of cavities	6
Einteilung // layout	3x2

ENTE UND HASE

DUCK AND RABBIT



Artikel // item
SE-0533-L

Größe // size	70 mm
Gewicht // weight	-
Formgröße // mould size	425 x 320 mm
Teiligkeit // no. of cavities	18
Einteilung // layout	3x6

HASE MIT HASENJUNGE

BUNNY AND BOY

Artikel // item
SE-0524-L

Größe // size	135 mm
Gewicht // weight	-
Formgröße // mould size	425 x 320 mm
Teiligkeit // no. of cavities	8
Einteilung // layout	2x4

Artikel // item
SE-0523-L

Größe // size	226 mm
Gewicht // weight	-
Formgröße // mould size	320 x 320 mm
Teiligkeit // no. of cavities	2
Einteilung // layout	1x2

SE HASEN MIT ACCESSOIRES SE-TYPE RABBITS WITH ACCESSORIES



HASE AUF TRAKTOR

RABBIT ON TRACTOR

Artikel // item
SE-0606-L

Größe // size	152 x 134 mm
Gewicht // weight	ca.160 g
Formgröße // mould size	425 x 320 mm
Teiligkeit // no. of cavities	4
Einteilung // layout	2x2



HÄSIN AUF ROLLER

LADY BUNNY ON MOTOR SCOOTER

Artikel // item
SE-0516-L

Größe // size	145 mm
Gewicht // weight	-
Formgröße // mould size	425 x 320 mm
Teiligkeit // no. of cavities	4
Einteilung // layout	2x2



HASE MIT SCHUBKARREN

RABBIT WITH WHEELBARROW

Artikel // item
SE-0521-L

Größe // size	120 x 87 x 40 mm
Gewicht // weight	ca.50 g
Formgröße // mould size	425 x 320 mm
Teiligkeit // no. of cavities	8
Einteilung // layout	2x4

Artikel // item
SE-0403-L

Größe // size	208 x 150 x 66 mm
Gewicht // weight	-
Formgröße // mould size	425 x 320 mm
Teiligkeit // no. of cavities	4
Einteilung // layout	2x2



HASE AUF MOTORRAD

RABBIT ON MOTORBIKE

Artikel // item
SE-0498-L

Größe // size	229 mm
Gewicht // weight	-
Formgröße // mould size	425 x 320 mm
Teiligkeit // no. of cavities	2
Einteilung // layout	1x2

Artikel // item
SE-0445-L/-S

Größe // size	280 mm
Gewicht // weight	-
Formgröße // mould size	425 x 320 mm
Teiligkeit // no. of cavities	2
Einteilung // layout	1x2

HASE MIT SCHUBKARREN UND

RABBIT WITH WHEELBARROW AND CHICKEN

Artikel // item
SE-0457-L



Größe // size	218 mm
Gewicht // weight	ca. 250 g
Formgröße // mould size	425 x 320 mm
Teiligkeit // no. of cavities	4
Einteilung // layout	2x2

HASE MIT AUTO

RABBIT IN CAR

Artikel // item
SE-0036-L



Trennfolie // divider sheet	TFSE-0036-G
Größe // size	180 mm
Gewicht // weight	-
Formgröße // mould size	290 x 216 mm
Teiligkeit // no. of cavities	2
Einteilung // layout	1x2

HASE MIT SKI

RABBIT WITH SKI

Artikel // item
SE-0538-L



Größe // size	228 x 96,3 mm
Gewicht // weight	-
Formgröße // mould size	425 x 320 mm
Teiligkeit // no. of cavities	4
Einteilung // layout	1x4



SKATER-HASE

SKATING RABBIT

Artikel // item
SE-0504-L

Größe // size	110 mm
Gewicht // weight	-
Formgröße // mould size	425 x 320 mm
Teiligkeit // no. of cavities	8
Einteilung // layout	2x4

Artikel // item
SE-0453-L

Größe // size	192 x 161 x 28 mm
Gewicht // weight	-
Formgröße // mould size	425 x 320 mm
Teiligkeit // no. of cavities	2
Einteilung // layout	1x2

HASE MIT RÜBE

RABBIT WITH CARROT

Artikel // item
SE-0050.287-L



Größe // size	120 mm
Gewicht // weight	-
Formgröße // mould size	425 x 320 mm
Teiligkeit // no. of cavities	12
Einteilung // layout	2x6

HASE MIT RÜBE, GERADE

RABBIT WITH CARROT, UPRIGHT

Artikel // item
SE-0635-S



Größe // size	130 x 52 mm
Gewicht // weight	ca. 50 g
Formgröße // mould size	425 x 320 mm
Teiligkeit // no. of cavities	8
Einteilung // layout	2x4



HASENDAME MIT KAROTTE

LADY HARE WITH CARROT

Artikel // item
SE-0413-L

Größe // size	202 x 104 x 52 mm
Gewicht // weight	-
Formgröße // mould size	425 x 320 mm
Teiligkeit // no. of cavities	4
Einteilung // layout	2x2

HASE MIT KAROTTE

RABBIT WITH CARROT

Artikel // item
SE-0404-L



Größe // size	185 x 104 x 56 mm
Gewicht // weight	-
Formgröße // mould size	425 x 320 mm
Teiligkeit // no. of cavities	4
Einteilung // layout	2x2

BABYHASE MIT WINDEL

BUNNY WITH DIAPER

Artikel // item
SE-0608-L



Größe // size	175 x 52,5 x 54,5 mm
Gewicht // weight	ca. 100 g
Formgröße // mould size	425 x 320 mm
Teiligkeit // no. of cavities	6
Einteilung // layout	3x2

BUNNY MIT HUT

BUNNY WITH HAT

Artikel // item
SE-0634-L



Größe // size	124 mm
Gewicht // weight	ca. 80 g
Formgröße // mould size	425 x 320 mm
Teiligkeit // no. of cavities	8
Einteilung // layout	2x4

HASE UND KÜKEN IN BOOT

RABBIT AND CHICKEN IN BOAT

Artikel // item
SE-0583-L



Größe // size	140 mm
Gewicht // weight	-
Formgröße // mould size	425 x 320 mm
Teiligkeit // no. of cavities	4
Einteilung // layout	2x2

SE HASEN MIT ACCESSOIRES SE-TYPE RABBITS WITH ACCESSORIES



HASENMÄDCHEN
RABBIT GIRL

Artikel // item
SE-0358-L

Größe // size	95 x 68 mm
Gewicht // weight	-
Formgröße // mould size	425 x 320 mm
Teiligkeit // no. of cavities	12
Einteilung // layout	3x4

Artikel // item
SE-0357-L

Größe // size	185 mm
Gewicht // weight	-
Formgröße // mould size	425 x 320 mm
Teiligkeit // no. of cavities	4
Einteilung // layout	2x2



**SCHMUNZELHASE
„BUNNY“**
GRINNING BUNNY

Artikel // item
SE-0279.102-L

Größe // size	175 mm
Gewicht // weight	-
Formgröße // mould size	425 x 320 mm
Teiligkeit // no. of cavities	8
Einteilung // layout	4x2

**HASE MIT
RÜCKENKORB**
RABBIT WITH
BASKET

Artikel // item
SE-0580-L

Größe // size	160 mm
Gewicht // weight	-
Formgröße // mould size	425 x 320 mm
Teiligkeit // no. of cavities	4
Einteilung // layout	2x2



HASE MIT RÜCKENKORB
RABBIT WITH BASKET

Artikel // item
SE-0192-L

Größe // size	185 mm
Gewicht // weight	-
Formgröße // mould size	425 x 255 mm
Teiligkeit // no. of cavities	4
Einteilung // layout	1x4

Artikel // item
SE-0394-L

Größe // size	240 mm
Gewicht // weight	-
Formgröße // mould size	425 x 320 mm
Teiligkeit // no. of cavities	4
Einteilung // layout	1x4



**HASE MIT
RÜCKENKORB**
RABBIT WITH
BASKET

Artikel // item
SE-0048-L

Größe // size	210 mm
Gewicht // weight	-
Formgröße // mould size	395 x 300 mm
Teiligkeit // no. of cavities	4
Einteilung // layout	1x4



HASE MIT RÜCKENKORB
RABBIT WITH BASKET

Artikel // item
SE-0013-L

Größe // size	315 mm
Gewicht // weight	-
Formgröße // mould size	404 x 320 mm
Teiligkeit // no. of cavities	2
Einteilung // layout	2x1

Artikel // item
SE-0233-L

Größe // size	370 mm
Gewicht // weight	-
Formgröße // mould size	425 x 275 mm
Teiligkeit // no. of cavities	1
Einteilung // layout	1x1

Artikel // item
SE-0120-S/L

Extra groß
extra large

Größe // size	480 mm
Gewicht // weight	-
Formgröße // mould size (-S)	540 x 290 mm
Formgröße // mould size (-L)	535 x 250 mm
Teiligkeit // no. of cavities	1
Einteilung // layout	1x1

Artikel // item
SE-0121-B

Extra groß
extra large

Größe // size	620 mm
Gewicht // weight	-
Formgröße // mould size	685 x 315 mm
Teiligkeit // no. of cavities	1
Einteilung // layout	1x1

Extra groß mit Bügel
Extra large with bow-shaped angle piece



**SITZHASE MIT
BODENKORB**
SITTING RABBIT
WITH BASKET

Artikel // item
SE-0133-S

Größe // size	280 mm
Gewicht // weight	-
Formgröße // mould size	350 x 320 mm
Teiligkeit // no. of cavities	2
Einteilung // layout	1x2

Neu
New

HASE MIT KORB
RABBIT WITH BASKET



Artikel // item
SE-0659-L

Größe // size	235 mm
Gewicht // weight	-
Formgröße // mould size	425 x 320 mm
Teiligkeit // no. of cavities	4
Einteilung // layout	2x2

SITZHASE MIT KORB
SITTING RABBIT WITH BASKET



Artikel // item
SE-0136-L **SE-0056-L/-S**

Größe // size	180 x 120 mm	225 mm
Gewicht // weight	-	-
Formgröße // mould size	320 x 320 mm	380 x 270 mm
Teiligkeit // no. of cavities	4	2
Einteilung // layout	2x2	1x2

HASE AUF PILZ
RABBIT ON MUSHROOM



Artikel // item
SE-0135-L/-S

Größe // size	467 mm
Gewicht // weight	ca.1000 g
Formgröße // mould size	540 x 290 mm
Teiligkeit // no. of cavities	1
Einteilung // layout	1x1

**SE HENNE,
HAHN, KÜKEN**
**SE-TYPE HEN,
ROOSTER, CHICK**



Neu
New

HENNE IM KORB
HEN IN BASKET



Artikel // item
SE-0656-S

Größe // size	64,2 x 60,5 x 35,4 mm
Gewicht // weight	-
Formgröße // mould size	425 x 320 mm
Teiligkeit // no. of cavities	16
Einteilung // layout	4x4

**MOLLIGES
HUHN "KÄTE"**
CHUBBY
CHICKEN "KÄTE"



Artikel // item
SE-0604-L

Größe // size	111 x 107,3 x 86 mm
Gewicht // weight	ca.106 g
Formgröße // mould size	425 x 320 mm
Teiligkeit // no. of cavities	6
Einteilung // layout	2x3

KUGELIGES HUHN „MALENE“
SPHERICAL CHICKEN „MALENE“



Artikel // item
SE-0640-L

Größe // size	63 x 63 x 40 mm
Gewicht // weight	ca.30 g
Formgröße // mould size	425 x 320 mm
Teiligkeit // no. of cavities	16
Einteilung // layout	4x4

HENNE IM KORB
HEN IN BASKET



Artikel // item
SE-0090.111-L

Größe // size	65 mm
Gewicht // weight	-
Formgröße // mould size	380 x 270 mm
Teiligkeit // no. of cavities	12
Einteilung // layout	4x3

Artikel // item
SE-0615-L

Größe // size	112,4 x 113 mm
Gewicht // weight	ca.120 g
Formgröße // mould size	425 x 320 mm
Teiligkeit // no. of cavities	4
Einteilung // layout	2x2

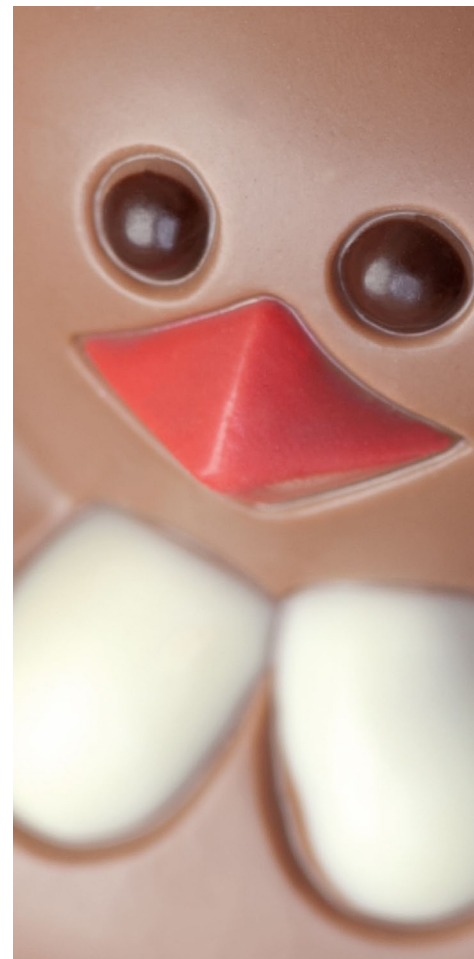

SE HENNE, HAHN, KÜKEN SE-TYPE HEN, ROOSTER, CHICK



HENNE MIT EI HEN WITH EGG



Artikel // item
SE-0187-L

Größe // size	95 mm
Gewicht // weight	ca.50 g
Formgröße // mould size	380 x 250 mm
Teiligkeit // no. of cavities	6
Einteilung // layout	2x3

HAHN ROOSTER



Artikel // item
SE-0029-L

Größe // size	168 mm
Gewicht // weight	-
Formgröße // mould size	380 x 216 mm
Teiligkeit // no. of cavities	2
Einteilung // layout	1x2

HENNE HEN



HENNE MIT BODENKORB HEN WITH BASKET



Artikel // item
SE-0122-L

Größe // size	185 mm
Gewicht // weight	ca.275 g
Formgröße // mould size	425 x 255 mm
Teiligkeit // no. of cavities	2
Einteilung // layout	1x2

HAHN ROOSTER



Artikel // item
SE-0034-L

Größe // size	170 mm
Gewicht // weight	-
Formgröße // mould size	380 x 216 mm
Teiligkeit // no. of cavities	2
Einteilung // layout	1x2

Artikel // item
SE-0023-L

Größe // size	255 x 219 mm
Gewicht // weight	-
Formgröße // mould size	320 x 280 mm
Teiligkeit // no. of cavities	1
Einteilung // layout	1x1



HENNE IM KORB HEN IN BASKET

Artikel // item
SE-0291-L

Größe // size	62 x 60 x 34 mm
Gewicht // weight	-
Formgröße // mould size	425 x 320 mm
Teiligkeit // no. of cavities	24
Einteilung // layout	4x6

Artikel // item
SE-0493-L

Größe // size	87 x 87 x 47 mm
Gewicht // weight	ca.60 g
Formgröße // mould size	425 x 320 mm
Teiligkeit // no. of cavities	12
Einteilung // layout	3x4

Artikel // item
SE-0649-L



Größe // size	120 x 116 mm
Gewicht // weight	-
Formgröße // mould size	425 x 320 mm
Teiligkeit // no. of cavities	6
Einteilung // layout	3x2

Artikel // item
SE-0494-L

Größe // size	209 x 209 x 116mm
Gewicht // weight	-
Formgröße // mould size	425 x 320 mm
Teiligkeit // no. of cavities	2
Einteilung // layout	1x2

Artikel // item

Trennfolie // divider sheet



SE-0646-L

-

SE-0067-L

TFSE-0067-G

SE-0041.110-L

TFSE-0041.110-G

Größe // size

72 x 82 mm

85 x 98 mm

110 x 130 mm

Gewicht // weight

ca.60 g

ca.80 g

-

Formgröße // mould size

425 x 320 mm

425 x 275 mm

320 x 320 mm

Teiligkeit // no. of cavities

12

8

4

Einteilung // layout

3x4

2x4

2x2

Artikel // item

Trennfolie // divider sheet

SE-0066-L

TFSE-0066-G



SE-0647-L

-

Größe // size

117 x 92 mm

146 x 170 mm

Gewicht // weight

ca.100 g

ca. 150 g

Formgröße // mould size

425 x 310 mm

425 x 320 mm

Teiligkeit // no. of cavities

8

4

Einteilung // layout

2x4

2x2

KÜKEN AUS DEM EI
CHICKEN WITH EGG



Artikel // item
SE-0559-L

Größe // size	100 mm
Gewicht // weight	-
Formgröße // mould size	425 x 320 mm
Teiligkeit // no. of cavities	12
Einteilung // layout	3x4

KÜKEN
CHICKEN



Artikel // item
SE-0016.101-L

Größe // size	72 mm
Gewicht // weight	-
Formgröße // mould size	425 x 310 mm
Teiligkeit // no. of cavities	12
Einteilung // layout	4x3



SE OSTERN
SONSTIGES
SE-TYPE
MISCELLANEOUS
EASTER



KUGELIGES SCHAF „MOLLY“
SPHERICAL SHEEP „MOLLY“

Artikel // item
SE-0641-L

Größe // size	61 x 57 x 40 mm
Gewicht // weight	ca.30 g
Formgröße // mould size	425 x 320 mm
Teiligkeit // no. of cavities	16
Einteilung // layout	4x4

Artikel // item
SE-0616-L

Größe // size	101 x 107 mm
Gewicht // weight	ca.135 g
Formgröße // mould size	425 x 320 mm
Teiligkeit // no. of cavities	4
Einteilung // layout	2x2

SITZENDES LAMM
SITTING LAMB



Artikel // item
SE-0576-L/-S

Größe // size	30 x 83 mm
Gewicht // weight	ca. 80 g
Formgröße // mould size	425 x 320 mm
Teiligkeit // no. of cavities	8
Einteilung // layout	2x4

ENTE LUSTIG
FUNNY DUCK



Artikel // item
SE-0549-L

Größe // size	123 x 102 mm
Gewicht // weight	-
Formgröße // mould size	425 x 320 mm
Teiligkeit // no. of cavities	6
Einteilung // layout	3x2

DUGGY
DUGGY



Artikel // item
SE-0440-S/-L

Größe // size	92 mm
Gewicht // weight	-
Formgröße // mould size	425 x 320 mm
Teiligkeit // no. of cavities	16
Einteilung // layout	4x4

OSTERSORTIMENT
EASTER ASSORTMENT



Artikel // item
SE-0022.115-L

Größe // size	65 mm
Gewicht // weight	-
Formgröße // mould size	415 x 320 mm
Teiligkeit // no. of cavities	18
Einteilung // layout	3x6

GLOCKE
BELL



Artikel // item
SE-0625-L

Größe // size	110 x 101 mm
Gewicht // weight	ca.100 g
Formgröße // mould size	320 x 320 mm
Teiligkeit // no. of cavities	6
Einteilung // layout	2x3

SE EIER GERILLT

SE-TYPE

EGGS WITH LINES



EI, GERILLT

EGG WITH LINES



Artikel // item
SE-0259-A-L

Größe // size	36 x 21 mm
Gewicht // weight	-
Formgröße // mould size	425 x 320 mm
Teiligkeit // no. of cavities	72
Einteilung // layout	6x12

EI MIT LINIEN

EGG WITH LINES



Artikel // item
SE-0609-L

Größe // size	82 x 56 mm
Gewicht // weight	ca.50 g
Formgröße // mould size	425 x 310 mm
Teiligkeit // no. of cavities	15
Einteilung // layout	3x5



EI, BORK

EGG, BARK STYLE

Artikel // item	SE-0089-BO-L	SE-0111-BO-L	SE-0101-BO-L	SE-0156-BO-L
Trennfolie // divider sheet	TFSE-0089-G	-	TFSE-010-G/-K	TFSE-0156-G
Größe // size	50 x 35 mm	60 x 40 mm	66 x 46 mm	79 x 51 mm
Gewicht // weight	ca.15 g	-	-	-
Formgröße // mould size	402 x 280 mm	425 x 310 mm	425 x 310 mm	320 x 304 mm
Teiligkeit // no. of cavities	28	30	24	15
Einteilung // layout	4x7	5x6	4x6	3x5

Artikel // item	SE-0108-BO-L	SE-0491-BO-L	SE-0262-BO-L	SE-0103-BO-L	SE-0232-BO-L	SE-0104-BO-L/-S
Trennfolie // divider sheet	TFSE-0108-G/-K	TFSE-0491-G	TFSE-0262-G	TFSE-0103-G	TFSE-0232-G	TFSE-0104-G/-K
Größe // size	82 x 56 mm	88 x 57 mm	89 x 58 mm	100 x 66 mm	100 x 72 mm	100 x 72 mm
Gewicht // weight	-	-	-	-	-	ca.50.7 g
Formgröße // mould size	425 x 310 mm	415 x 320 mm	425 x 320 mm	425 x 310 mm	425 x 310 mm	425 x 310 mm
Teiligkeit // no. of cavities	15	16	18	8	10	8
Einteilung // layout	3x5	4x4	3x6	2x4	2x5	2x4

Artikel // item	SE-0105-BO-L/-S	SE-0106-BO-L	SE-0129.119-L	SE-0050.405-L	SE-0090-BO-L/-S	SE-0091-BO-L
Trennfolie // divider sheet	TFSE-0105-G	TFSE-0106-G/-K	TFSE-0129.119-G	-	TFSE-0090-G	TFSE-0091-G/-K
Größe // size	108 x 72 mm	120 x 81 mm	134 x 89 mm	134 x 94 mm	137 x 95 mm	145 x 95 mm
Gewicht // weight	-	ca.100 g	-	-	-	-
Formgröße // mould size	425 x 310 mm	425 x 310 mm	425 x 320 mm	425 x 350 mm	425 x 310 mm	425 x 310 mm
Teiligkeit // no. of cavities	8	8	8	9	6	6
Einteilung // layout	2x4	2x4	2x4	3x3	2x3	2x3

Artikel // item	SE-0177-BO-L/-S	SE-0155-BO-L	SE-0261-BO-L	SE-0094-BO-L	SE-0095-BO-L/-S	SE-0096-BO-L
Trennfolie // divider sheet	TFSE-0177-G/-K	TFSE-0155-G	TFSE-0261-G	TFSE-0094-G	TFSE-0095-G	TFSE-0096-G
Größe // size	148 x 100 mm	148 x 100 mm	160 x 110 mm	170 x 112 mm	174 x 119 mm	186 x 125 mm
Gewicht // weight	-	-	-	-	-	-
Formgröße // mould size	425 x 320 mm	320 x 320 mm	425 x 320 mm	425 x 310 mm	425 x 320 mm	340 x 260 mm
Teiligkeit // no. of cavities	6	4	6	4	4	2
Einteilung // layout	2x3	2x2	2x3	2x2	2x2	1x2

Artikel // item	SE-0097-BO-L	SE-0264-BO-L	SE-0115.104-BO-L	SE-0175-BO-L	SE-0109-BO-L
Trennfolie // divider sheet	TFSE-0097-K	TFSE-0264-G	TFSE-0115.104-G/-K	TFSE-0175-BO-L	TFSE-0109-G
Größe // size	196 x 130 mm	198 x 135 mm	220 x 145 mm	229 x 156 mm	315 x 210 mm
Gewicht // weight	-	-	-	-	-
Formgröße // mould size	425 x 320 mm	425 x 320 mm	395 x 300 mm	425 x 300 mm	380 x 270 mm
Teiligkeit // no. of cavities	3	3	2	2	1
Einteilung // layout	1x3	1x3	1x2	1x2	1x1

EI, GERILLT
EGG WITH LINES



Artikel // item
SE-0179-L

Größe // size	54 x 40 mm
Gewicht // weight	-
Formgröße // mould size	425 x 310 mm
Teiligkeit // no. of cavities	24
Einteilung // layout	4x6

EI MIT STRAHLEN
EGG WITH LINES



Artikel // item

SE-0387.104-S

SE-0099-L

Größe // size	42 x 25 mm	42 x 25 mm
Gewicht // weight	-	-
Formgröße // mould size	425 x 320 mm	380 x 216 mm
Teiligkeit // no. of cavities	56	18
Einteilung // layout	8x7	3x6

EI BORK MIT ABGEFLACHEM BODEN
EGG, BARK STYLE (WITH FLAT BOTTOM)



Artikel // item	SE-0103-BO-L-AB	SE-0105-BO-L-AB	SE-0106-BO-L-AB	SE-0090-BO-L-AB
Trennfolie // divider sheet	TFSE-0103-G	TFSE-0105-G	TFSE-0106-G/-K	TFSE-0090-G
Größe // size	100 x 66 mm	108 x 72 mm	120 x 81 mm	137 x 95 mm
Gewicht // weight	-	-	-	-
Formgröße // mould size	425 x 310 mm	425 x 310 mm	425 x 310 mm	425 x 310 mm
Teiligkeit // no. of cavities	8	8	8	6
Einteilung // layout	2x4	2x4	2x4	2x3

Artikel // item	SE-0091-BO-L-AB	SE-0155-BO-L-AB	SE-0261-BO-L-AB	SE-0095-BO-L-AB
Trennfolie // divider sheet	TFSE-0091-G/-K	TFSE-0155-G	TFSE-0261-G	TFSE-0095-G
Größe // size	145 x 95 mm	148 x 100 mm	160 x 110 mm	174 x 119 mm
Gewicht // weight	-	-	-	-
Formgröße // mould size	425 x 310 mm	320 x 320 mm	425 x 320 mm	425 x 320 mm
Teiligkeit // no. of cavities	6	4	6	4
Einteilung // layout	2x3	2x2	2x3	2x2

Artikel // item	SE-0097-BO-L-AB	SE-0175-BO-L-AB
Trennfolie // divider sheet	TFSE-0097-G	TFSE-0175-G/-K
Größe // size	196 x 130 mm	229 x 156 mm
Gewicht // weight	-	-
Formgröße // mould size	425 x 320 mm	425 x 300 mm
Teiligkeit // no. of cavities	3	2
Einteilung // layout	1x3	1x2

SE EIER KROKO
SE-TYPE
EGGS CROCODILE
STYLE



EI, GEHÄMMERT
EGG, GOLF BALL
STYLE

Artikel // item
SE-0174-L

Größe // size	51 x 30 mm
Gewicht // weight	-
Formgröße // mould size	380 x 250 mm
Teiligkeit // no. of cavities	18
Einteilung // layout	3x6





EI, KROKO
EGG, CROCODILE STYLE

Artikel // item	SE-0654-L <small>Neu</small>	SE-0224-K-L <small>Neu</small>	SE-0387.103-S	SE-0089-K-L/-S
Trennfolie // divider sheet	-	-	TFSE-0387.103-G	TFSE-0089-G
Größe // size	28,5 x 20,2 mm	47 x 30 mm	50 x 35 mm	50 x 35 mm
Gewicht // weight	-	-	ca.12 g	ca.12 g
Formgröße // mould size	425 x 320 mm	425 x 310 mm	425 x 320 mm	402 x 280 mm
Teiligkeit // no. of cavities	80	42	36	28
Einteilung // layout	8x10	6x7	6x6	4x7

Artikel // item	SE-0174-K-L	SE-0087-K-L	SE-0111-K-L	SE-0101-K-L	SE-0088-K-L	SE-0180-K-L
Trennfolie // divider sheet	-	TFSE-0087-G	-	TFSE-0101-G/-K	TFSE-0088-G	TFSE-0180-G
Größe // size	51 x 30 mm	59 x 39 mm	60 x 40 mm	66 x 46 mm	69 x 47 mm	75 x 50 mm
Gewicht // weight	-	-	-	-	-	-
Formgröße // mould size	380 x 250 mm	425 x 310 mm	425 x 310 mm	425 x 310 mm	425 x 310 mm	425 x 300 mm
Teiligkeit // no. of cavities	18	30	30	24	18	18
Einteilung // layout	3x6	5x6	5x6	4x6	3x6	3x6

Artikel // item	SE-0156-K-L	SE-0108-K-L/-S	SE-0267-K-L	SE-0047.117-L	SE-0232-K-L	SE-0104-K-L/-S
Trennfolie // divider sheet	TFSE-0156-G	TFSE-0108-G/-K	TFSE-0267--G	TFSE-0047.117-G/-K	TFSE-0232-G	TFSE-0104-G/-K
Größe // size	81 x 52,5 mm	82 x 56 mm	86 x 57 mm	91 x 66 mm	100 x 72 mm	100 x 72 mm
Gewicht // weight	-	-	-	-	-	-
Formgröße // mould size	320 x 304 mm	425 x 310 mm	425 x 310 mm	380 x 216 mm	425 x 310 mm	425 x 310 mm
Teiligkeit // no. of cavities	15	15	18	8	10	8
Einteilung // layout	3x5	3x5	3x6	2x4	2x5	2x4

Artikel // item	SE-0047.118-L	SE-0105-K-L	SE-0047.119-L	SE-0106-K-L	SE-0047.120-L	SE-0090-K-L
Trennfolie // divider sheet	-	TFSE-0105-G	-	TFSE-0106-G/-K	TFSE-0047.120-G	TFSE-0090-G
Größe // size	102 x 76 mm	108 x 72 mm	115 x 85 mm	120 x 81 mm	129 x 95 mm	137 x 95 mm
Gewicht // weight	-	-	-	-	-	-
Formgröße // mould size	380 x 250 mm	425 x 310 mm	320 x 320 mm	425 x 310 mm	320 x 250 mm	425 x 310 mm
Teiligkeit // no. of cavities	8	8	6	8	4	6
Einteilung // layout	2x4	2x4	3x2	2x4	2x2	2x3

Artikel // item	SE-0091-K-L	SE-0177-K-L/-S	SE-0047.121-L	SE-0261-K-L	SE-0159-K-L	SE-0094-K-L/-S
Trennfolie // divider sheet	TFSE-0091-G/-K	TFSE-0177-G/-K	-	TFSE-0261-G	TFSE-0159-G	TFSE-0094-G
Größe // size	145 x 95 mm	148 x 100 mm	155 x 108 mm	160 x 110 mm	160 x 110 mm	170 x 112 mm
Gewicht // weight	ca.150 g	-	-	-	-	-
Formgröße // mould size	425 x 310 mm	425 x 320 mm	320 x 320 mm	425 x 320 mm	320 x 320 mm	425 x 310 mm
Teiligkeit // no. of cavities	6	6	4	6	4	4
Einteilung // layout	2x3	2x3	2x2	2x3	2x2	2x2

Artikel // item	SE-0095-K-L	SE-0096-K-L	SE-0047.123-L	SE-0097-K-L	SE-0175-K-L	SE-0110-K-L
Trennfolie // divider sheet	TFSE-0095-G	TFSE-0096-G	-	TFSE-0097-G/-K	TFSE-0175-G/-K	TFSE-0110-G
Größe // size	174 x 119 mm	186 x 125 mm	195 x 130 mm	196 x 130 mm	229 x 156 mm	265 x 180 mm
Gewicht // weight	-	-	-	-	-	-
Formgröße // mould size	425 x 320 mm	340 x 260 mm	350 x 250 mm	425 x 320 mm	425 x 300 mm	380 x 270 mm
Teiligkeit // no. of cavities	4	2	2	3	2	1
Einteilung // layout	2x2	1x2	1x2	1x3	1x2	1x1

Artikel // item	SE-0169-K-L	SE-0109-K-L
Trennfolie // divider sheet	TFSE-0169-G	TFSE-0109-G
Größe // size	273 x 222 mm	315 x 210 mm
Gewicht // weight	-	-
Formgröße // mould size	320 x 320 mm	380 x 270 mm
Teiligkeit // no. of cavities	1	1
Einteilung // layout	1x1	1x1

Extra groß mit Bügel
Extra large with bow-shaped angle piece

SE EIER KROKO SE-TYPE EGGS CROCODILE STYLE



EI MIT SOCKEL, KROKO EGG, CROCODILE STYLE WITH BASE

Artikel // item	SE-0091.101-L	SE-0050.441-L
Größe // size	150 mm	241 x 130 mm
Gewicht // weight	-	-
Formgröße // mould size	404 x 320 mm	320 x 320 mm
Teiligkeit // no. of cavities	6	2
Einteilung // layout	3x2	1x2

EI KROKO MIT ABGEFLACHTEM BODEN EGG, CROCODILE STYLE (WITH FLAT BOTTOM)



Artikel // item	SE-0106-K-L-AB	SE-0159-K-L-AB	SE-0094-K-L-AB
Trennfolie // divider sheet	TFSE-0106-G/-K	TFSE-0159-G	TFSE-0094-G
Größe // size	120 x 81 mm	160 x 110 mm	170 x 112 mm
Gewicht // weight	-	-	-
Formgröße // mould size	425 x 310 mm	320 x 320 mm	425 x 310 mm
Teiligkeit // no. of cavities	8	4	4
Einteilung // layout	2x4	2x2	2x2

Artikel // item	SE-0095-K-L-AB	SE-0096-K-L-AB	SE-0175-K-L-AB
Trennfolie // divider sheet	TFSE-0095-G	TFSE-0096-G	TFSE-0175-G/-K
Größe // size	174 x 119 mm	186 x 125 mm	229 x 156 mm
Gewicht // weight	-	-	-
Formgröße // mould size	425 x 320 mm	340 x 260 mm	425 x 300 mm
Teiligkeit // no. of cavities	4	2	2
Einteilung // layout	2x2	1x2	1x2

SE EIER MUSCHEL- MUSTER SE-TYPE EGGS SHELL STYLE



EI, MUSCHELMUSTER EGG, SHELL STYLE

Artikel // item	SE-0261-MU-L
Trennfolie // divider sheet	TFSE-0261-G
Größe // size	160 x 110 mm
Gewicht // weight	-
Formgröße // mould size	425 x 320 mm
Teiligkeit // no. of cavities	6
Einteilung // layout	2x3

SE EIER GLATT SE-TYPE EGGS SMOOTH STYLE



OVAL-EI, GLATT OVAL EGG, SMOOTH STYLE

Artikel // item	SE-0202-G-L	SE-0268-G-L
Trennfolie // divider sheet	TFSE-0202-G-L	-
Größe // size	29 x 21 mm	36 x 24 mm
Gewicht // weight	-	-
Formgröße // mould size	425 x 320 mm	415 x 350 mm
Teiligkeit // no. of cavities	66	72
Einteilung // layout	6x11	6x12





EI, GLATT
EGG, SMOOTH STYLE

Artikel // item	SE-0266-L	SE-0171-G-L	SE-0112-G-L	SE-0224-G-L
Trennfolie // divider sheet	TFSE-0266-G	-	TFSE-0122-K	-
Größe // size	40 x 27 mm	44 x 29 mm	44 x 29 mm	47 x 30 mm
Gewicht // weight	-	-	-	-
Formgröße // mould size	425 x 275 mm	425 x 310 mm	320 x 250 mm	425 x 310 mm
Teiligkeit // no. of cavities	48	42	28	42
Einteilung // layout	6x8	6x7	4x7	6x7

Artikel // item	SE-0089-G-L	SE-0039.103-L	SE-0100-G-L	SE-0050.316-L	SE-0087-G-L	SE-0007-G-L
Trennfolie // divider sheet	TFSE-0089-G	-	TFSE-0100-G	-	TFSE-0087-G	TFSE-0007-G
Größe // size	50 x 35 mm	54 x 28 mm	56 x 35 mm	56 x 41 mm	59 x 39 mm	59 x 39 mm
Gewicht // weight	-	-	-	-	-	-
Formgröße // mould size	402 x 280 mm	404 x 320 mm	425 x 310 mm	425 x 300 mm	425 x 310 mm	380 x 250 mm
Teiligkeit // no. of cavities	28	40	28	32	30	18
Einteilung // layout	4x7	5x8	4x7	4x8	5x6	3x6

Artikel // item	SE-0341-L	SE-0178-G-S	SE-0265-L	SE-0101-G-L	SE-0088-G-L	SE-0618-G-L
Trennfolie // divider sheet	TFSE-0341-G	TFSE-0178-G	-	TFSE-0101-G/K	TFSE-0088-G	-
Größe // size	63 x 43 mm	63 x 43 mm	66 x 45 mm	66 x 46 mm	69 x 47 mm	76,5 x 52,3 mm
Gewicht // weight	-	-	-	-	-	-
Formgröße // mould size	404 x 320 mm	395 x 300 mm	425 x 320 mm	425 x 310 mm	425 x 310 mm	425 x 310 mm
Teiligkeit // no. of cavities	24	24	24	24	18	18
Einteilung // layout	4x6	4x6	4x6	4x6	3x6	3x6

Artikel // item	SE-0156-G-L	SE-0108-G-L/S	SE-0491-G-L	SE-0005-G-L	TFSE-0103-G	SE-0104-G-L/S
Trennfolie // divider sheet	TFSE-0156-G	TFSE-0108-G/K	TFSE-0491-G	TFSE-0005-G	TFSE-0103-G	TFSE-0104-G/K
Größe // size	79 x 51 mm	82 x 56 mm	88 x 57 mm	88 x 57 mm	100 x 66 mm	100 x 72 mm
Gewicht // weight	-	-	-	-	-	-
Formgröße // mould size	320 x 304 mm	425 x 310 mm	415 x 320 mm	380 x 216 mm	425 x 310 mm	425 x 310 mm
Teiligkeit // no. of cavities	15	15	16	8	8	8
Einteilung // layout	3x5	3x5	4x4	2x4	2x4	2x4

Artikel // item	SE-0232-G-L	SE-0105-G-L	SE-0106-G-L/S	SE-0090-G-L/S	SE-0091-G-L	SE-0177-G-L/S
Trennfolie // divider sheet	TFSE-0232-G	TFSE-0105-G	TFSE-0106-G/K	TFSE-0090-G	TFSE-0091-G/K	TFSE-0177-G/K
Größe // size	100 x 72 mm	108 x 72 mm	120 x 81 mm	137 x 95 mm	145 x 95 mm	148 x 100 mm
Gewicht // weight	-	-	-	-	-	-
Formgröße // mould size	425 x 310 mm	425 x 310 mm	425 x 310 mm	425 x 310 mm	425 x 310 mm	425 x 320 mm
Teiligkeit // no. of cavities	10	8	8	6	6	6
Einteilung // layout	2x5	2x4	2x4	2x3	2x3	2x3

Artikel // item	SE-0155-G-L	SE-0261-G-L	SE-0159-G-L	SE-0094-G-L	SE-0095-G-L/S	SE-0097-G-L
Trennfolie // divider sheet	TFSE-0155-G	TFSE-0261-G	TFSE-0159-G	TFSE-0094-G	TFSE-0095-G	TFSE-0097-G/K
Größe // size	148 x 100 mm	160 x 110 mm	160 x 110 mm	170 x 112 mm	174 x 119 mm	196 x 130 mm
Gewicht // weight	-	-	-	-	-	-
Formgröße // mould size	320 x 320 mm	425 x 320 mm	320 x 320 mm	425 x 310 mm	425 x 320 mm	425 x 320 mm
Teiligkeit // no. of cavities	4	6	4	4	4	3
Einteilung // layout	2x2	2x3	2x2	2x2	2x2	1x3

Artikel // item	SE-0115.104-L	SE-0175-G-L	SE-0110-G-L/S	SE-0109-G-L	SE-0166-G-B
Trennfolie // divider sheet	TFSE-0115.104-K	TFSE-0175-G/K	TFSE-0110-G	TFSE-0109-G	TFSE-0166-G
Größe // size	220 x 145 mm	229 x 156 mm	265 x 180 mm	315 x 210 mm	350 x 250 mm
Gewicht // weight	-	-	-	-	ca.2400 g
Formgröße // mould size	395 x 300 mm	425 x 300 mm	380 x 270 mm	380 x 270 mm	425 x 320 mm
Teiligkeit // no. of cavities	2	2	1	1	1
Einteilung // layout	1x2	1x2	1x1	1x1	1x1

Extra groß mit Bügel
Extra large with bow-shaped angle piece

SE MOTIV-EIER SE-TYPE EGGS WITH PICTURES



BILD-EI, HASEN- TANZPAAR EGG WITH PICTURE DANCING RABBIT COUPLE

Artikel // item
SE-0005-C-L



Trennfolie // divider sheet	TFSE-0005-G
Größe // size	88 x 57 mm
Gewicht // weight	-
Formgröße // mould size	380 x 216 mm
Teiligkeit // no. of cavities	8
Einteilung // layout	2x4

BILD-EI, MALER-HASE EGG WITH PICTURE PAINTING RABBIT

Artikel // item
SE-0005-B-L



Trennfolie // divider sheet	TFSE-0005-G
Größe // size	88 x 57 mm
Gewicht // weight	-
Formgröße // mould size	380 x 216 mm
Teiligkeit // no. of cavities	8
Einteilung // layout	2x4



BILD-EI, GEMISCHT EGG WITH DIFFERENT PICTURES

Artikel // item
SE-0156-BE-L

Trennfolie // divider sheet	TFSE-0156-G
Größe // size	79 x 52 mm
Gewicht // weight	-
Formgröße // mould size	320 x 304 mm
Teiligkeit // no. of cavities	15
Einteilung // layout	3x5

KROKO-EI MIT HASENKOPF CROCODILE EGG WITH RABBIT HEAD

Artikel // item
SE-0093.134-L



Größe // size	137 mm
Gewicht // weight	-
Formgröße // mould size	425 x 310 mm
Teiligkeit // no. of cavities	6
Einteilung // layout	2x3

BILD-EI, GEMISCHT EGG WITH PICTURES (2 DIFFERENT)

Artikel // item
SE-0097.132-L



Größe // size	81 mm
Gewicht // weight	-
Formgröße // mould size	425 x 320 mm
Teiligkeit // no. of cavities	12
Einteilung // layout	3x4



BILD-EIER EGGS WITH DIFFERENT PICTURES

Artikel // item
SE-0107-BE-L

Trennfolie // divider sheet	TFSE-0107-G
Größe // size	82 x 56 mm
Gewicht // weight	-
Formgröße // mould size	425 x 310 mm
Teiligkeit // no. of cavities	15
Einteilung // layout	3x5



EIERSORTIMENT EGG ASSORTMENT

Artikel // item
SE-0231-L

Größe // size	93 x 63 mm
Gewicht // weight	-
Formgröße // mould size	425 x 310 mm
Teiligkeit // no. of cavities	10
Einteilung // layout	2x5

SE MOTIV-EIER SE-TYPE EGGS WITH PICTURES



**EI MIT GRAS
(SOLLBRUCH-
STELLE)**
EGG WITH GRASS,
(WITH BREAKING
GROOVE)
Artikel // item
SE-0461-S-L

Größe // size	121 x 197 mm
Gewicht // weight	-
Formgröße // mould size	320 x 320 mm
Teiligkeit // no. of cavities	4
Einteilung // layout	2x2



**EI MIT
HIPPIE-DESIGN**
EGG WITH
HIPPIE DESIGN
Artikel // item
SE-0599-L

Trennfolie // divider sheet	TFSE-0599-G
Größe // size	160 x 105 mm
Gewicht // weight	ca.330 g
Formgröße // mould size	425 x 310 mm
Teiligkeit // no. of cavities	4
Einteilung // layout	2x2

TRENNFOLIE DIVIDER SHEETS

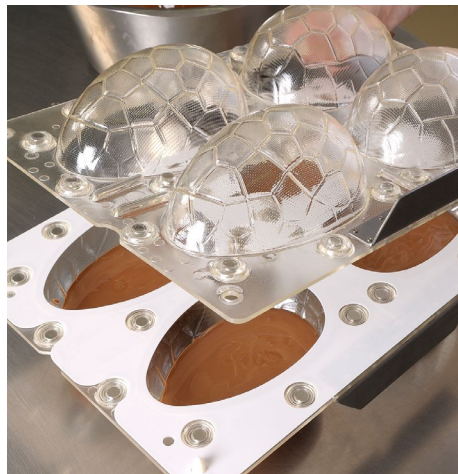

Mit Hilfe von Trennfolien können Ober- und Unterseite von Hohlfiguren separiert werden. Diese werden dann gefüllt (z.B. mit Pralinen gefüllte Konfekteier oder Überraschungseier) und anschließend fest oder trennbar verschlossen. Die Trennfläche kann glatt sein oder gekröpft (gestuft, so dass männliche und weibliche Formhälften schlüssig ineinander greifen).

Verfügbare Trennfolien sind in der Tabelle der SE-Formen vermerkt. Bei Trennfolien mit glatter Trennfläche endet die Artikelnummer auf „-G“, bei gekröpften Trennflächen auf „-K“. Sonderanfertigungen sind auf Anfrage möglich.

Wie funktioniert es // How does it work

Schritt 1 // Step 1

Eine Schleuderformhälfte mit Schokolade befüllen. Passende Trennfolie einlegen und Formhälften verklappen

Dose chocolate in one spinning mould half. Place the divider sheet between and close the mould halves



Divider sheets are used to manufacture separate halves of hollow figures so that these halves can be filled (e.g. as shell for pralines or as surprise eggs). The two halves can be looked in a fixed or a loose way. The joint face can be flat or interlocking for male and female halves. You can find available divider sheets in the list of SE-moulds.

Schritt 2 // Step 2

Nachdem die Schleuderform geschleudert und gekühlt wurde können die fertigen Ei-Hälften entnommen werden

After spinning and cooling you can take out the single Egg halves



The part number of divider sheets with flat joint faces end with "-G", the interlocking ones with "-K". Custom made divider sheets can be produced on request.

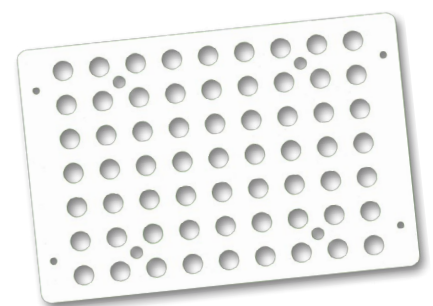

SE WEIHNACHTEN BISCHOF, HL. NIKOLAUS SE-TYPE CHRIST- MAS, BISHOP, ST. NICHOLAS



BISCHOF MIT BUCH BISHOP WITH BOOK

Artikel // item
SE-0542-L

Größe // size	183 x 68 x 48 mm
Gewicht // weight	-
Formgröße // mould size	425 x 320 mm
Teiligkeit // no. of cavities	6
Einteilung // layout	3x2



BISCHOF MIT STAB UND BUCH BISHOP WITH BOOK

Artikel // item
SE-0620-L

Größe // size	245 x 105 x 70 mm
Gewicht // weight	-
Formgröße // mould size	425 x 320 mm
Teiligkeit // no. of cavities	2
Einteilung // layout	1x2



BISCHOF MIT SCHLITTEN BISHOP WITH SLEIGH

Artikel // item
SE-0589-L

Größe // size	97 x 71,5 mm
Gewicht // weight	ca.60 g
Formgröße // mould size	425 x 320 mm
Teiligkeit // no. of cavities	8
Einteilung // layout	2x4



BISCHOF MIT KINDERN BISHOP WITH CHILDREN

Artikel // item
SE-0010.505-L

Größe // size	195 mm
Gewicht // weight	-
Formgröße // mould size	425 x 310 mm
Teiligkeit // no. of cavities	4
Einteilung // layout	2x2



BISCHOF MIT BUCH BISHOP WITH BOOK

Artikel // item
SE-0591-L

Größe // size	100 x 65 x 43 mm
Gewicht // weight	ca.50 g
Formgröße // mould size	425 x 320 mm
Teiligkeit // no. of cavities	12
Einteilung // layout	3x4



Artikel // item
SE-0010.489-L

Größe // size	245 mm
Gewicht // weight	-
Formgröße // mould size	425 x 310 mm
Teiligkeit // no. of cavities	3
Einteilung // layout	1x3



BISCHOF MIT KINDERN BISHOP WITH CHILDREN



Artikel // item	SE-0552-L	SE-0554-L	SE-0551-L
Größe // size	100 mm	135 mm	185 mm
Gewicht // weight	ca.20 g	ca.50 g	ca.150 g
Formgröße // mould size	425 x 320 mm	425 x 320 mm	425 x 320 mm
Teiligkeit // no. of cavities	18	8	6
Einteilung // layout	3x6	2x4	3x2

Artikel // item	SE-0553-L	SE-0571-B
Größe // size	250 mm	650 x 270 mm
Gewicht // weight	ca.300 g	ca.3500 g
Formgröße // mould size	425 x 320 mm	695 x 336 mm
Teiligkeit // no. of cavities	2	1
Einteilung // layout	1x2	1x1

SE-0571-B ist extra
groß mit Bügel
SE-0571-B is extra
large with bow-shaped
angle piece

SE WEIHNACHTEN BISCHOF, HL. NIKOLAUS SE-TYPE CHRIST- MAS, BISHOP, ST. NICHOLAS



BISCHOF MIT KIND BISHOP WITH CHILD

Artikel // item	SE-0396-L	SE-0398-L	SE-0126-L
Größe // size	125 mm	125 mm	176 mm
Gewicht // weight	-	-	-
Formgröße // mould size	415 x 320 mm	425 x 320 mm	320 x 320 mm
Teiligkeit // no. of cavities	14	12	4
Einteilung // layout	7x2	2x6	2x2

BISCHOF BISHOP



Artikel // item
SE-0499-L

Größe // size	270 mm
Gewicht // weight	-
Formgröße // mould size	320 x 320 mm
Teiligkeit // no. of cavities	2
Einteilung // layout	1x2

SE WEIHNACHTS- MANN SE-TYPE SANTA CLAUS



WEIHNACHTSMANN MIT STERN SANTA CLAUS WITH STAR



Artikel // item
SE-0597-L

Größe // size	170 mm
Gewicht // weight	-
Formgröße // mould size	425 x 320 mm
Teiligkeit // no. of cavities	6
Einteilung // layout	2x3



SANTA MIT BÄR SANTA WITH BEAR

Artikel // item
SE-0632-L

Größe // size	140 mm
Gewicht // weight	ca. 125 g
Formgröße // mould size	425 x 320 mm
Teiligkeit // no. of cavities	4
Einteilung // layout	2x2

SANTA MIT GLOCKE SANTA WITH BELL



Artikel // item
SE-0627-L

Größe // size	108,5 x 69,5 mm
Gewicht // weight	ca. 75 g
Formgröße // mould size	425 x 320 mm
Teiligkeit // no. of cavities	8
Einteilung // layout	2x4

WEIHNACHTSMANN MIT STOCK UND SACK SANTA CLAUS WITH STICK AND BAG



Artikel // item
SE-0557-L

Größe // size	90 x 60 x 40 mm
Gewicht // weight	-
Formgröße // mould size	425 x 320 mm
Teiligkeit // no. of cavities	8
Einteilung // layout	2x4

WEIHNACHTSMANN MIT LANGEM BART SANTA CLAUS WITH LONG BEARD



Artikel // item
SE-0611-L

Größe // size	163 x 59,5 x 46,5 mm
Gewicht // weight	ca. 100 g
Formgröße // mould size	425 x 320 mm
Teiligkeit // no. of cavities	6
Einteilung // layout	3x2

WEIHNACHTS- MANN SANTA CLAUS



Artikel // item
SE-0577-L

Größe // size	148 mm
Gewicht // weight	-
Formgröße // mould size	425 x 320 mm
Teiligkeit // no. of cavities	6
Einteilung // layout	3x2

WEIHNACHTSMANN MIT SCHLITTEN

SANTA WITH SLEIGH

Artikel // item
SE-0544-L



Größe // size	90 x 60 x 35 mm
Gewicht // weight	-
Formgröße // mould size	425 x 320 mm
Teiligkeit // no. of cavities	16
Einteilung // layout	4x4

WEIHNACHTSMANN AUF TRAKTOR

SANTA CLAUS ON TRACTOR

Artikel // item
SE-0556-L



Größe // size	152 x 134 mm
Gewicht // weight	-
Formgröße // mould size	425 x 320 mm
Teiligkeit // no. of cavities	4
Einteilung // layout	2x2



WEIHNACHTSMANN MIT ELCH

SANTA CLAUS WITH ELK ON SLEIGH

Artikel // item
SE-0581-L

Größe // size	165 mm
Gewicht // weight	-
Formgröße // mould size	425 x 320 mm
Teiligkeit // no. of cavities	4
Einteilung // layout	2x2



WEIHNACHTSMANN AUF ROLLER

SANTA CLAUS ON SCOOTER

Artikel // item
SE-0128-L

Größe // size	118 mm
Gewicht // weight	-
Formgröße // mould size	320 x 320 mm
Teiligkeit // no. of cavities	4
Einteilung // layout	2x2



WEIHNACHTSMANN AUF SCHAUKELPFERD

SANTA CLAUS ON ROCKING HORSE

Artikel // item	SE-0509-L	SE-0508-L	SE-0507-L
Größe // size	95 mm	125 mm	167 mm
Gewicht // weight	-	-	-
Formgröße // mould size	425 x 320 mm	425 x 320 mm	425 x 320 mm
Teiligkeit // no. of cavities	12	6	4
Einteilung // layout	3x4	2x3	2x2

WEIHNACHTSMANN MIT ELCH

SANTA CLAUS WITH ELK

Artikel // item
SE-0292-L



Größe // size	120 mm
Gewicht // weight	-
Formgröße // mould size	260 x 260 mm
Teiligkeit // no. of cavities	4
Einteilung // layout	2x2



WEIHNACHTSMANN MIT REH

SANTA CLAUS WITH ROE DEER

Artikel // item
SE-0020.108-L

Größe // size	303 mm
Gewicht // weight	-
Formgröße // mould size	350 x 320 mm
Teiligkeit // no. of cavities	2
Einteilung // layout	1x2

SE WEIHNACHTS- MANN SE-TYPE SANTA CLAUS



SANTA CLAUS
SANTA CLAUS

Artikel // item
SE-0530-L

Größe // size	120 x 57 mm
Gewicht // weight	-
Formgröße // mould size	425 x 320 mm
Teiligkeit // no. of cavities	12
Einteilung // layout	3x4



**WEIHNACHTSMANN
MIT BÄR UND SACK**
SANTA CLAUS WITH
BEAR AND BAG

Artikel // item
SE-0472-L

Größe // size	222 mm
Gewicht // weight	ca.350 g
Formgröße // mould size	425 x 320 mm
Teiligkeit // no. of cavities	2
Einteilung // layout	1x2



**WEIHNACHTSMANN
MIT GESCHENKEN**
SANTA CLAUS WITH
PRESENTS

Artikel // item
SE-0474-LI-S

Größe // size	146 mm
Gewicht // weight	-
Formgröße // mould size	425 x 320 mm
Teiligkeit // no. of cavities	6
Einteilung // layout	3x2



**WEIHNACHTSMANN
MIT GESCHENK**
SANTA CLAUS
WITH PRESENT

Artikel // item
SE-0183-L

Größe // size	139 mm
Gewicht // weight	-
Formgröße // mould size	425 x 320 mm
Teiligkeit // no. of cavities	8
Einteilung // layout	2x4

Artikel // item
SE-0328-L

Trennfolie // divider sheet	TFSE-0328-G
Größe // size	180 mm
Gewicht // weight	-
Formgröße // mould size	425 x 320 mm
Teiligkeit // no. of cavities	4
Einteilung // layout	2x2

Artikel // item
SE-0225-L

Größe // size	218 x 107 mm
Gewicht // weight	-
Formgröße // mould size	425 x 275 mm
Teiligkeit // no. of cavities	3
Einteilung // layout	1x3

Artikel // item
SE-0272-B

Größe // size	470 mm
Gewicht // weight	ca. 800 g
Formgröße // mould size	500 x 300 mm
Teiligkeit // no. of cavities	1
Einteilung // layout	1x1

Extra groß mit Bügel
Extra large with bow-
shaped angle piece



**WEIHNACHTSMANN
MIT SACK**
SANTA CLAUS
WITH BAG

Artikel // item
SE-0324-L

Trennfolie // divider sheet	TFSE-0324-G
Größe // size	139 mm
Gewicht // weight	-
Formgröße // mould size	415 x 350 mm
Teiligkeit // no. of cavities	10
Einteilung // layout	2x5

Artikel // item
SE-0325-L

Größe // size	217 x 108 mm
Gewicht // weight	-
Formgröße // mould size	415 x 350 mm
Teiligkeit // no. of cavities	4
Einteilung // layout	2x2

Artikel // item
SE-0326-L

Größe // size	330 mm
Gewicht // weight	-
Formgröße // mould size	415 x 350 mm
Teiligkeit // no. of cavities	2
Einteilung // layout	1x2

Artikel // item
SE-0338-L

Größe // size	425 mm
Gewicht // weight	-
Formgröße // mould size	500 x 250 mm
Teiligkeit // no. of cavities	1
Einteilung // layout	1x1

Extra groß
extra large

WEIHNACHTSMANN MIT SACK
SANTA CLAUS WITH BAG



Artikel // item	SE-0473-L	SE-0430-L
Größe // size	77 x 41,6 x 32,5 mm	124 mm
Gewicht // weight	ca.25 g	-
Formgröße // mould size	425 x 320 mm	425 x 320 mm
Teiligkeit // no. of cavities	24	8
Einteilung // layout	6x4	2x4

Artikel // item	SE-0431-L	SE-0432-L
Größe // size	209 mm	298 mm
Gewicht // weight	-	-
Formgröße // mould size	320 x 275 mm	425 x 320 mm
Teiligkeit // no. of cavities	2	2
Einteilung // layout	1x2	1x2

SANTA CLAUS
SANTA CLAUS



Artikel // item
SE-0531-L

Größe // size	110 x 57 mm
Gewicht // weight	ca.55 g
Formgröße // mould size	425 x 320 mm
Teiligkeit // no. of cavities	12
Einteilung // layout	3x4



WEIHNACHTSMANN MIT SNOWBOARD
SANTA CLAUS WITH SNOWBOARD

Artikel // item
SE-0222.102-L

Größe // size	163 mm
Gewicht // weight	ca.125 g
Formgröße // mould size	425 x 320 mm
Teiligkeit // no. of cavities	6
Einteilung // layout	2x3



WEIHNACHTSMANN MIT STOCK UND SACK
SANTA CLAUS WITH STICK AND BAG

Artikel // item **SE-0529-L** **SE-0528-L** **SE-0515-L**

Größe // size	95 mm	135 mm	173 x 120 x 79 mm
Gewicht // weight	-	-	-
Formgröße // mould size	425 x 320 mm	425 x 320 mm	425 x 320 mm
Teiligkeit // no. of cavities	16	8	4
Einteilung // layout	4x4	2x4	2x2

WEIHNACHTSMANN MIT SNOWBOARD
SANTA CLAUS WITH SNOWBOARD

Artikel // item
SE-0439-L



Größe // size	144 mm
Gewicht // weight	-
Formgröße // mould size	425 x 320 mm
Teiligkeit // no. of cavities	4
Einteilung // layout	2x2

WEIHNACHTSMANN MIT SKI
SANTA CLAUS WITH SKI

Artikel // item
SE-0481-L



Größe // size	181 mm
Gewicht // weight	-
Formgröße // mould size	425 x 320 mm
Teiligkeit // no. of cavities	4
Einteilung // layout	2x2



WEIHNACHTSMANN SCHREITEND
SANTA CLAUS WALKING

Artikel // item **SE-0427-L** **SE-0428-L** **SE-0429-L**

Trennfolie // divider sheet	TFSE-0427-G	-	-
Größe // size	125 mm	202 mm	325 mm
Gewicht // weight	ca.60 g	ca.225 g	-
Formgröße // mould size	425 x 320 mm	425 x 320 mm	380 x 270 mm
Teiligkeit // no. of cavities	8	4	1
Einteilung // layout	2x4	2x2	1x1

SE WEIHNACHTS- MANN SE-TYPE SANTA CLAUS



WEIHNACHTSMANN „NICKO“
SANTA CLAUS „NICKO“

Artikel // item
SE-0378-L

Größe // size	100 mm
Gewicht // weight	-
Formgröße // mould size	425 x 320 mm
Teiligkeit // no. of cavities	12
Einteilung // layout	3x4

Artikel // item
SE-0375-L

Größe // size	220 mm
Gewicht // weight	-
Formgröße // mould size	425 x 320 mm
Teiligkeit // no. of cavities	2
Einteilung // layout	1x2



**WEIHNACHTSMANN
MIT GLOCKE**
SANTA CLAUS WITH
BELL

Artikel // item
SE-0385-L

Größe // size	280 mm
Gewicht // weight	-
Formgröße // mould size	425 x 320 mm
Teiligkeit // no. of cavities	3
Einteilung // layout	1x3



**WEIHNACHTSMANN
COOL UND EASY**

SANTA CLAUS
COOL AND EASY

Artikel // item
SE-0050.379-L

Größe // size	140 x 103 mm
Gewicht // weight	-
Formgröße // mould size	425 x 320 mm
Teiligkeit // no. of cavities	6
Einteilung // layout	3x2



**WEIHNACHTSMANN
MIT LATERNE**
SANTA CLAUS WITH
LANTERN

Artikel // item
SE-0442-A-S

Größe // size	100 mm
Gewicht // weight	-
Formgröße // mould size	380 x 320 mm
Teiligkeit // no. of cavities	9
Einteilung // layout	3x3



NIKOLAUS MIT SACK
SANTA CLAUS WITH BAG

Artikel // item
SE-0090.103-L

Größe // size	190 mm
Gewicht // weight	-
Formgröße // mould size	425 x 310 mm
Teiligkeit // no. of cavities	4
Einteilung // layout	2x2

Artikel // item
SE-0014.114-B

Größe // size	522 x 261 mm
Gewicht // weight	-
Formgröße // mould size	680 x 340 mm
Teiligkeit // no. of cavities	1
Einteilung // layout	1x1

Extra groß mit Bügel
Extra large with bow-
shaped angle piece



WEIHNACHTSMANN SCHREITEND
SANTA CLAUS WALKING

Artikel // item	SE-0303-L	SE-0624-L	SE-0213-L	SE-0327-L
Trennfolie // divider sheet	TFSE-0303-G	-	-	-
Größe // size	71,5 x 31 x 22 mm	88 mm	145 mm	150 x 68 mm
Gewicht // weight	ca. 25 g	-	-	-
Formgröße // mould size	320 x 320 mm	425 x 320 mm	425 x 255 mm	425 x 320 mm
Teiligkeit // no. of cavities	24	18	6	6
Einteilung // layout	4x6	3x6	1x6	2x3

Artikel // item	SE-0050-A-L	SE-0077-L/-S	SE-0078-L	SE-0323-B
Größe // size	190 x 84 x 57 mm	260 mm	360 mm	450 mm
Gewicht // weight	-	ca.300 g	-	-
Formgröße // mould size	425 x 255 mm	425 x 320 mm	415 x 255 mm	520 x 255 mm
Teiligkeit // no. of cavities	4	3	1	1
Einteilung // layout	1x4	1x3	1x1	1x1

Extra groß
extra large

Extra groß
extra large

Artikel // item	SE-0079-B
Größe // size	630 mm
Gewicht // weight	ca.4000 g
Formgröße // mould size	695 x 340 mm
Teiligkeit // no. of cavities	1
Einteilung // layout	1x1

Extra groß mit Bügel
Extra large with bow-
shaped angle piece



WEIHNACHTSFRAU
LADY SANTA

Artikel // item
SE-0433-L/-S

Größe // size	211 mm
Gewicht // weight	ca.170 g
Formgröße // mould size	425 x 320 mm
Teiligkeit // no. of cavities	4
Einteilung // layout	1x4

SE
SCHNEEMANN
SE-TYPE
SNOWMAN



SCHNEEMANN
MIT STERN
SNOWMAN WITH
STAR

Artikel // item
SE-0630-L

Größe // size	161 mm
Gewicht // weight	ca.125 g
Formgröße // mould size	425 x 320 mm
Teiligkeit // no. of cavities	6
Einteilung // layout	3x2



SCHNEEMANN
MIT BESEN

SNOWMAN WITH
BROOM

Artikel // item
SE-0578-L

Größe // size	90 x 57 x 43 mm
Gewicht // weight	-
Formgröße // mould size	425 x 320 mm
Teiligkeit // no. of cavities	12
Einteilung // layout	3x4



SCHNEEMANN MIT TELEFON
SNOWMAN WITH TELEPHONE

Artikel // item
SE-0471-L

Größe // size	152 mm
Gewicht // weight	-
Formgröße // mould size	425 x 320 mm
Teiligkeit // no. of cavities	4
Einteilung // layout	2x2

SE SCHNEEMANN SE-TYPE SNOWMAN



SCHNEEMANN MIT SCHAL SNOWMAN WITH SCARF

Artikel // item	SE-0437-L	SE-0424-L	SE-0438-L
Trennfolie // divider sheet	TFSE-0437-G	-	-
Größe // size	100 mm	155 x 105 mm	260 mm
Gewicht // weight	-	ca.200 g	-
Formgröße // mould size	425 x 320 mm	320 x 320 mm	425 x 320 mm
Teiligkeit // no. of cavities	12	4	2
Einteilung // layout	3x4	2x2	1x2

SE WEIHNACHTEN SONSITGE SE-TYPE MISCELLANEOUS CHRISTMAS



Schleuderform mit
Rahmen // Spinning
mould with frame



Neu
New

ENGELCHEN LINA ANGEL „LINA“

Artikel // item
SE-0644-R

Größe // size	85 x 55 mm
Gewicht // weight	ca.50 g
Formgröße // mould size	425 x 320 mm
Teiligkeit // no. of cavities	12
Einteilung // layout	3x4



ENGEL MIT KERZE ANGEL WITH CANDLE

Artikel // item
SE-0080-L

Größe // size	122 x 67 mm
Gewicht // weight	-
Formgröße // mould size	380 x 270 mm
Teiligkeit // no. of cavities	8
Einteilung // layout	2x4

Artikel // item
SE-0276-S

Größe // size	122 x 67 mm
Gewicht // weight	-
Formgröße // mould size	425 x 320 mm
Teiligkeit // no. of cavities	10
Einteilung // layout	2x5

ENGEL MIT BUCH ANGEL WITH BOOK

Artikel // item
SE-0543-L

Größe // size	170 x 71 mm
Gewicht // weight	-
Formgröße // mould size	425 x 320 mm
Teiligkeit // no. of cavities	6
Einteilung // layout	3x2



ENGEL BETEND ANGEL PRAYING

Artikel // item
SE-0565-L

Größe // size	140 x 90 mm
Gewicht // weight	-
Formgröße // mould size	425 x 320 mm
Teiligkeit // no. of cavities	6
Einteilung // layout	3x2



ELCH MIT MÜTZE ELK WITH CAP

Artikel // item
SE-0567-L

Größe // size	135 mm
Gewicht // weight	-
Formgröße // mould size	425 x 320 mm
Teiligkeit // no. of cavities	6
Einteilung // layout	3x2



RENTIER REINDEER

Artikel // item
SE-0629-L

Größe // size	127 mm
Gewicht // weight	ca.125 g
Formgröße // mould size	425 x 320 mm
Teiligkeit // no. of cavities	6
Einteilung // layout	3x2



WINTER-ENTE WINTER DUCK

Artikel // item
SE-0426-L

Größe // size	145 mm
Gewicht // weight	-
Formgröße // mould size	320 x 320 mm
Teiligkeit // no. of cavities	4
Einteilung // layout	2x2



STIEFEL MIT WEIHNACHTSMANN-GESICHT

BOOT WITH FACE OF SANTA CLAUS

Artikel // item
SE-0566-L



Größe // size	135 x 100 mm
Gewicht // weight	-
Formgröße // mould size	425 x 320 mm
Teiligkeit // no. of cavities	6
Einteilung // layout	3x2

WEIHNACHTSBÄR MIT KERZE

CHRISTMAS BEAR WITH CANDLE

Artikel // item
SE-0602-L



Größe // size	166,5 x 86 x 57,5 mm
Gewicht // weight	-
Formgröße // mould size	425 x 320 mm
Teiligkeit // no. of cavities	6
Einteilung // layout	3x2



BÄR MIT STERN

BEAR WITH STAR

Artikel // item
SE-0633-L

Größe // size	110 mm
Gewicht // weight	ca.75 g
Formgröße // mould size	425 x 320 mm
Teiligkeit // no. of cavities	8
Einteilung // layout	2x4

Artikel // item
SE-0631-L

Größe // size	140 mm
Gewicht // weight	ca.125 g
Formgröße // mould size	425 x 320 mm
Teiligkeit // no. of cavities	4
Einteilung // layout	2x2

CHRISTBAUM-KUGEL

CHRISTMAS TREE BALL

Artikel // item
SE-0540-L



Größe // size	Ø 69 x 80 mm
Gewicht // weight	ca.50 g
Formgröße // mould size	425 x 320 mm
Teiligkeit // no. of cavities	16
Einteilung // layout	2x8

WEIHNACHTSBÄR CHRISTMAS BEAR

Artikel // item
SE-0371-L



Größe // size	135 mm
Gewicht // weight	-
Formgröße // mould size	425 x 320 mm
Teiligkeit // no. of cavities	8
Einteilung // layout	2x4

WEIHNACHTSKERZE

CHRISTMAS CANDLE

Artikel // item
SE-0381-L



Größe // size	215 mm
Gewicht // weight	ca.300 g
Formgröße // mould size	425 x 320 mm
Teiligkeit // no. of cavities	4
Einteilung // layout	2x2

TANNENZAPFEN

FIR CONE

Artikel // item
SE-0063-L



Größe // size	150 mm
Gewicht // weight	-
Formgröße // mould size	380 x 216 mm
Teiligkeit // no. of cavities	6
Einteilung // layout	1x6

TANNENZAPFEN

FIR CONE

Artikel // item
SE-0029.103-L



Größe // size	44 x 29 mm
Gewicht // weight	-
Formgröße // mould size	404 x 280 mm
Teiligkeit // no. of cavities	28
Einteilung // layout	4x7

CHRISTBAUM

CHRISTMAS TREE

Artikel // item
SE-0037.118-L



Größe // size	126 mm
Gewicht // weight	-
Formgröße // mould size	410 x 320 mm
Teiligkeit // no. of cavities	10
Einteilung // layout	2x5

WEIHNACHTSBAUM

CHRISTMAS TREE

Artikel // item
SE-0545-L



Größe // size	90 mm
Gewicht // weight	-
Formgröße // mould size	425 x 320 mm
Teiligkeit // no. of cavities	16
Einteilung // layout	4x4

GLOCKE

BELL

Artikel // item
SE-0546-L



Größe // size	88 mm
Gewicht // weight	-
Formgröße // mould size	425 x 320 mm
Teiligkeit // no. of cavities	16
Einteilung // layout	4x4

SE WEIHNACHTEN SONSTIGE SE-TYPE MISCELLANEOUS CHRISTMAS



GLOCKE
BELL

Artikel // item
SE-0047.113-L

Trennfolie // divider sheet	TFSE-0047.113-G
Größe // size	77 mm
Gewicht // weight	-
Formgröße // mould size	Ø 250 x 320 mm
Teiligkeit // no. of cavities	6
Einteilung // layout	2x3

Artikel // item
SE-0047.114-L

Trennfolie // divider sheet	TFSE-0047.114-L
Größe // size	109 x 103 mm
Gewicht // weight	ca.80 g
Formgröße // mould size	Ø 320 x 320 mm
Teiligkeit // no. of cavities	6
Einteilung // layout	2x3

Artikel // item
SE-0047.115-L

Trennfolie // divider sheet	TFSE-0047.115-G
Größe // size	Ø 122 x 140 mm
Gewicht // weight	-
Formgröße // mould size	395 x 300 mm
Teiligkeit // no. of cavities	4
Einteilung // layout	2x2

Artikel // item
SE-0343-S

Trennfolie // divider sheet	-
Größe // size	140 mm
Gewicht // weight	-
Formgröße // mould size	Ø 300 x 395 mm
Teiligkeit // no. of cavities	4
Einteilung // layout	2x2



WEIHNACHTSBAUM
CHRISTMAS TREE

Artikel // item
SE-0658-L



Größe // size	100 x 71 mm
Gewicht // weight	-
Formgröße // mould size	425 x 320 mm
Teiligkeit // no. of cavities	12
Einteilung // layout	3x4

Artikel // item
SE-0045.106-L

Größe // size	182 x 129 x 53 mm
Gewicht // weight	-
Formgröße // mould size	425 x 320 mm
Teiligkeit // no. of cavities	4
Einteilung // layout	2x2

Artikel // item
SE-0271-L

Größe // size	290 mm
Gewicht // weight	-
Formgröße // mould size	425 x 320 mm
Teiligkeit // no. of cavities	2
Einteilung // layout	1x2



GLOCKE
BELL

Artikel // item
SE-0069-L

Größe // size	90 mm
Gewicht // weight	-
Formgröße // mould size	425 x 255 mm
Teiligkeit // no. of cavities	10
Einteilung // layout	2x5



GLOCKE
BELL

Artikel // item
SE-0625-L

Größe // size	110 x 101 mm
Gewicht // weight	ca.100 g
Formgröße // mould size	320 x 320 mm
Teiligkeit // no. of cavities	6
Einteilung // layout	2x3



GLOCKE
BELL

Artikel // item
SE-0065-L

Größe // size	50 mm
Gewicht // weight	-
Formgröße // mould size	402 x 280 mm
Teiligkeit // no. of cavities	28
Einteilung // layout	4x7



WEIHNACHTSBAUM
CHRISTMAS TREE

Artikel // item
SE-0636-L

Größe // size	145 mm
Gewicht // weight	ca.125 g
Formgröße // mould size	425 x 320 mm
Teiligkeit // no. of cavities	6
Einteilung // layout	3x2

Artikel // item
SE-0628-L

Größe // size	204 mm
Gewicht // weight	ca.250 g
Formgröße // mould size	425 x 320 mm
Teiligkeit // no. of cavities	2
Einteilung // layout	1x2

COLLMANN- HYDO-SYSTEM NOPPENPLATTEN

COLLMANN- HYDO-SYSTEM KNOB SHEETS



Schon seit langem bietet Brunner ein großes Standardsortiment von Hydo-Formen an. Der Hydo-Formen-Katalog ist auf Anfrage verfügbar. Zusätzlich erhältlich sind passgenaue Noppenplatten bzw. Ersatznoppen für Hydo-Formen mit Füllbohrung. Noppenplatten bzw. Noppen werden als Ersatzteile für „HYDO“-Anlagen benötigt, auf denen immer noch in großem Umfang Hohlkörper industriell hergestellt werden. Darüber hinaus verwenden wir diese Komponenten bei der Konzeption neuer Formensysteme.

BRUNNER has already offered a huge standard range of Hydo-Moulds. The Hydo-Mould-Catalogue is available on request. Furthermore perfectly suitable knob sheets and replacement knobs for Hydo-Moulds with filling holes are obtainable. Knob sheets and knobs serve as replacement parts for „HYDO“ systems, which are still used on a large scale in the industrial production of hollow figurines. In addition, we use these components in the development of new mould systems.

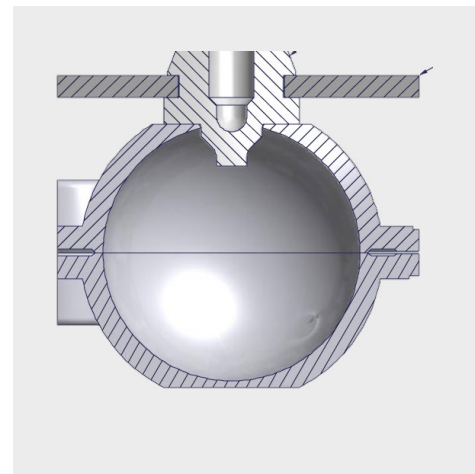

LISTE HYDO 18 / 24 NOPPENPLATTEN LIST HYDO 18 / 24 KNOB SHEETS

Artikel // item	NP-HYDO-24/24	NP-HYDO-24/48	NP-HYDO-18/18	NP-HYDO-18/36-1	NP-HYDO-18/36-2
Bezeichnung // designation	Noppenplatte Hydo 24 bei 24 Artikel pro Form // Knob sheet Hydo 24 for 24 articles per mould	Noppenplatte Hydo 24 bei 48 Artikel pro Form // Knob sheet Hydo 24 for 48 articles per mould	Noppenplatte Hydo 18 bei 18 Artikel pro Form // Knob sheet Hydo 18 for 18 articles per mould	Noppenplatte Hydo 18 bei 36 Artikel pro Form, gerade // Knob sheet Hydo 18 for 36 articles per mould, straight	Noppenplatte Hydo 18 bei 36 Artikel pro Form, versetzt // Knob sheet Hydo 18 for 36 articles per mould, offset
Größe LxB // size LxW	378 x 214 mm	378 x 214 mm	288 x 214 mm	378 x 214 mm	288 x 214 mm
Abstand x // distance x	45	45	45	45	45
Abstand y // distance y	60	30	60	60	30

COLLMANN- HYDO-SYSTEM TRÄGERRAHMEN

COLLMANN- HYDO-SYSTEM CARRIER FRAME



TRÄGERRAHMEN FÜR HYDO 24/36 DOPPELFORMEN OHNE FÜLL- BOHRUNG

*CARRIER FRAME
SUITABLE FOR
HYDO 24/36
DOUBLE MOULDS
WITHOUT FILLING
HOLES*

Artikel // item
UR-0111

Größe // size 380 x 290 x 30/60 mm

Magnetanzahl // number of magnets 7



Der Trägerrahmen UR-0111 ersetzt den Collmann-Metallrahmen. Hydo-24/36-Doppelformen (ohne Füllbohrungen) können in den gespritzten Trägerrahmen eingelegt werden und auf einer Hohlkörper schleuder geschleudert werden.

The carrier frame UR-0111 is a replacement for the Collmann-metal frame. Hydo-24/36-double moulds (without filling holes) can be inserted into the injected frame to produce hollow figurines. You can put this frame on a spinning machine.

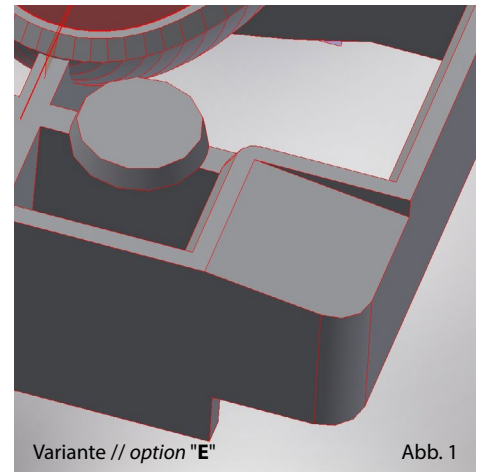

Variante // option "E"

Abb. 1

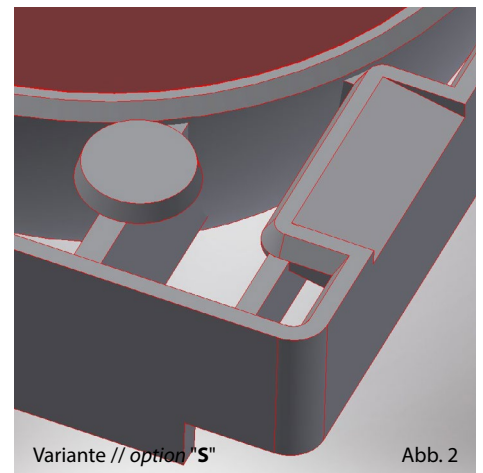

Variante // option "S"

Abb. 2

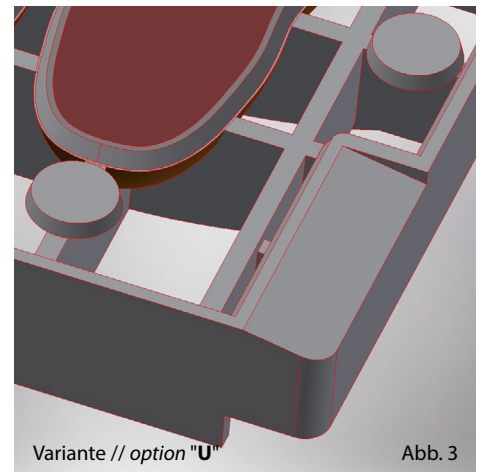

Variante // option "U"

Abb. 3



Formen für autom. Anlagen Moulds for automatic lines

Es gibt mehrere Varianten bei der Gestaltung der Ansatzstellen für die Öffnungskeile:

Bei der Variante „**Ecke**“ (Artikelnummer „-E“) setzt der Öffnungskeil direkt an der Ecke der Form an (Abb. 1).

Bei der Variante „**Seite**“ (Artikelnummer „-S“) setzt der Öffnungskeil mit etwas Abstand zur Ecke an (Abb. 2).

Bei der Variante „**Universal**“ (Artikelnummer „-U“) ist die Form so gestaltet, dass mit beiden Arten von Öffnungskeilen gearbeitet werden kann (Abb.3).

Bitte prüfen Sie deshalb vor Bestellung der Formen die Konfiguration Ihrer Anlage. Sollte die erforderliche Variante nicht vorhanden sein, werden wir – sofern technisch möglich– die Form kostenfrei für Sie anpassen.

There are different alternatives at the mould's recess for opening-wedges:

In option "edge" (part number "-E") the recess is located at the edge of the mould (Abb.1).

In option "side" (part number "-S") the recess is located with a short distance to the edge of the mould (Abb.2).

In option "universal" (part number "-U") the location of the recesses are designed in a way to enable both kinds of system to work.

Please check your moulding line's configuration carefully before you place your order. In the event that the required configuration is not available, let us know and we will do the necessary adjustments if feasible.

FORMEN FÜR AUTOMATISCHE ANLAGEN

MOULDS FOR AUTOMATIC LINES



KUGEL MATT MIT LINIEN BALL, MAT SURFACE WITH LINES



Artikel // item	CE-0313.101-S
Größe // size	Ø 47 mm
Gewicht // weight	–
Formgröße // mould size	380 x 290 x 30 mm
Teiligkeit // no. of cavities	32
Einteilung // layout	4x5/3x4

Artikel // item	CE-0313.104-S
Größe // size	Ø 64 mm
Gewicht // weight	–
Formgröße // mould size	380 x 290 x 30 mm
Teiligkeit // no. of cavities	18
Einteilung // layout	2x5/2x4

FUSSBALL SOCCER BALL



Artikel // item
CE-0324.102-E/-U

Größe // size	Ø 55 mm
Gewicht // weight	ca. 34 g
Formgröße // mould size	380 x 290 x 30 mm
Teiligkeit // no. of cavities	24
Einteilung // layout	4x6

FUSSBALL SOCCER BALL



Artikel // item
CE-0324.104-E

Größe // size	Ø 100 mm
Gewicht // weight	–
Formgröße // mould size	380 x 290 x 30 mm
Teiligkeit // no. of cavities	8
Einteilung // layout	1x8

KUGEL GLATT BALL, SMOOTH STYLE



Artikel // item
CE-0045.119-S

Größe // size	Ø 115 mm
Gewicht // weight	–
Formgröße // mould size	380 x 290 x 30 mm
Teiligkeit // no. of cavities	6
Einteilung // layout	2x3

EI GERILLT EGG WITH LINES



Artikel // item
CE-0324.1009-U

Größe // size	33,9 x 21 mm
Gewicht // weight	–
Formgröße // mould size	380 x 290 x 30 mm
Teiligkeit // no. of cavities	88
Einteilung // layout	8x11

EI MIT STRAHLEN EGG WITH LINES



Artikel // item **CE-0324.101-E/-S**

Größe // size	64,5 x Ø 45,5 mm
Gewicht // weight	–
Formgröße // mould size	380 x 290 x 30 mm
Teiligkeit // no. of cavities	20
Einteilung // layout	4x5

Artikel // item **CE-0324.1008-U**

Größe // size	98 x Ø 65 mm
Gewicht // weight	–
Formgröße // mould size	380 x 290 x 30 mm
Teiligkeit // no. of cavities	9
Einteilung // layout	3x3



EI KROKO EGG, CROCODILE STYLE

Artikel // item
CE-0324.1001-E

Größe // size	27,5 x Ø 17 mm
Gewicht // weight	–
Formgröße // mould size	380 x 290 x 30 mm
Teiligkeit // no. of cavities	88
Einteilung // layout	8x11

Artikel // item
CE-0324.109-E/-U

Größe // size	108 x 72 x 70 mm
Gewicht // weight	–
Formgröße // mould size	380 x 290 x 30 mm
Teiligkeit // no. of cavities	8
Einteilung // layout	2x4

Artikel // item
CE-0324.103-E/-U

Größe // size	120 x Ø 80 mm
Gewicht // weight	–
Formgröße // mould size	380 x 290 x 30 mm
Teiligkeit // no. of cavities	8
Einteilung // layout	2x4



FORMEN FÜR AUTOMATISCHE ANLAGEN

MOULDS FOR AUTOMATIC LINES



SANTA WICKELBAR SANTA WRAPPABLE



Artikel // item
CE-0324.1011-U

Größe // size	120 x 37 x 29 mm
Gewicht // weight	ca. 60 g
Formgröße // mould size	380 x 290 x 30 mm
Teiligkeit // no. of cavities	12
Einteilung // layout	2x6



EI MATT EGG MAT STYLE



Artikel // item	CE-0313.106-E/-S	CE-0313.103-S	CE-0045.117-S
Größe // size	170 x Ø 109 mm	200 x Ø 130 mm	229 x Ø 156 mm
Gewicht // weight	-	-	-
Formgröße // mould size	380 x 290 x 30/60 mm	380 x 290 x 30/60 mm	380 x 290 x 30 mm
Teiligkeit // no. of cavities	4	3	2
Einteilung // layout	2x2	1x3	1x2

Artikel // item	CE-0313.108-S	CE-0313.102-S
Größe // size	259 x Ø 176 mm	304 x 195 x 198 mm
Gewicht // weight	-	-
Formgröße // mould size	380 x 290 x 30/60 mm	380 x 290 x 30 mm
Teiligkeit // no. of cavities	2	1
Einteilung // layout	1x2	1x1

EI GLATT EGG SMOOTH STYLE



Artikel // item	CE-0313.107-S	CE-0301.106-E/-S	CE-0045.1001-S	CE-0045.118-S
Größe // size	65 x Ø 46 mm	65 x Ø 46 mm	94 x Ø 60 mm	145 x Ø 103 mm
Gewicht // weight	-	-	-	-
Formgröße // mould size	380 x 290 x 30/60 mm	380 x 290 x 30/60 mm	380 x 290 x 30 mm	380 x 290 x 30 mm
Teiligkeit // no. of cavities	24	20	12	5
Einteilung // layout	4x6	4x5	3x4	1x3/1x2

Artikel // item	CE-0301.102-E/-S	CE-0045.116-S	CE-0301.101-E	CE-0045.115-E/-S
Größe // size	170 x Ø 109 mm	175 x Ø 113 mm	175 x Ø 126 mm	205 x Ø 135 mm
Gewicht // weight	-	-	-	-
Formgröße // mould size	380 x 290 x 30/60 mm	380 x 290 x 30/60 mm	380 x 290 x 30/60 mm	380 x 290 x 30/60 mm
Teiligkeit // no. of cavities	4	4	4	2
Einteilung // layout	2x2	2x2	2x2	1x2

Artikel // item	CE-0301.103-E/-S	CE-0301.104-E	CE-0301.105-E
Größe // size	205 x Ø 135 mm	225 x Ø 149 mm	306 x Ø 196 mm
Gewicht // weight	-	-	-
Formgröße // mould size	380 x 290 x 30 mm	380 x 290 x 30 mm	380 x 290 x 30 mm
Teiligkeit // no. of cavities	2	2	1
Einteilung // layout	1x2	1x2	1x1

DECOPORT SCHMINK- UND TRANSPORT- RAHMEN

DECOPORT DECORATION AND TRANSPORTATION FRAME



Der Einsatz des DECOPORT- Schmink- und Transportrahmens sorgt für ein stabiles, kippfreies Positionieren von THERMOPRESS® Schleuder- oder Relief-Formen unter automatischen Schminksystemen. Die Schminkformen werden sicher durch Kühlanlagen, insbesondere Kühlspiralen transportiert. Dank der Öffnungen im Boden des Rahmens kann die Form gleichmäßig gekühlt werden. Standardformen, wie SE- Formen mit Metallwinkeln im Maß von 425 x 320 mm bzw. BLUEFLEX® Einlegeformen können hierfür verwendet werden.

The DECOPORT frame ensures a solid and non-tilting positioning of THERMOPRESS® moulds for automated decoration systems. Decorating moulds can be transported safely through cooling plants, especially cooling coils. Openings in the bottom of the frame achieve a steady mould cooling. The use of standard moulds like SE-spinning moulds with dimensions of 425 x 320 mm or BLUEFLEX® insert moulds is possible.



DECOPORT SCHMINK- UND TRANSPORTRAHMEN DECOPORT DECORATION AND TRANSPORTATION FRAME



Artikel // item	TR-0002-S/-L	TR-0004-S/-L
Aussenmaße // outside dimensions	380 x 295 x 56 mm	431 x 326 x 55 mm
Passende Einlegeform // suitable insert moulds	375 x 290 mm	425 x 320 mm
Farbe // Colour	rot // red	blau // blue
Artikel // item	TR-0001-S/-L	TR-0003-L
Aussenmaße // outside dimensions	431 x 326 x 70 mm	450 x 326 x 93,5 mm
Passende Einlegeform // suitable insert moulds	425 x 320 mm	425 x 320 mm
Farbe // Colour	blau // blue	grün // green

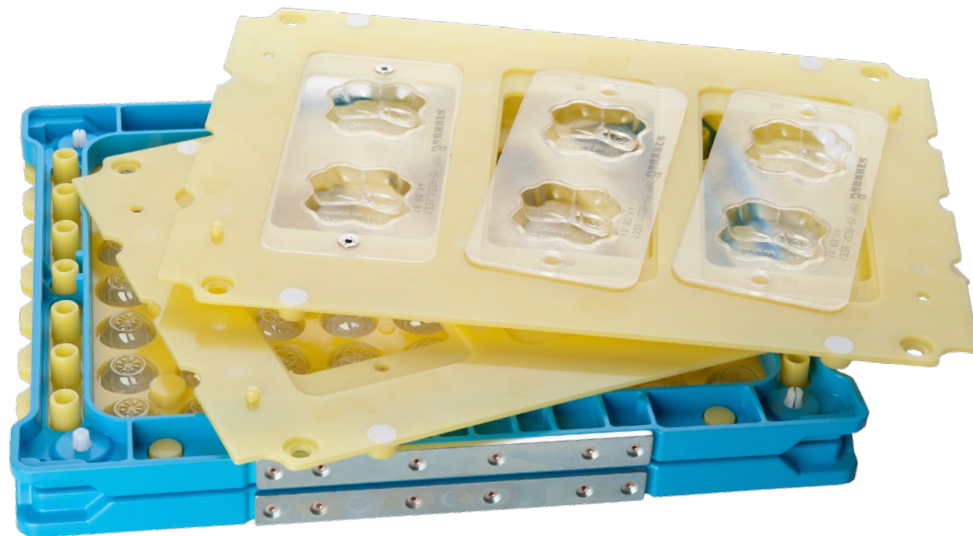

BLUEFLEX® Carrier System

BLUEFLEX® Carrier system

Das BLUEFLEX® Carrier System basiert auf dem erfolgreichen BLUEFLEX® Rahmen-system. Das flexible Trägersystem wurde für die Aufnahme von Blister/Thermopressformen jeder Art konzipiert. Bestehend aus einem Rahmen (optional mit Metallleiste zur Aufnahme auf eine Hohlkörperschleuder), einem austauschbaren Formträger und passenden Blistern/Thermopressformen, ist der BLUEFLEX® Carrier für eine Vielzahl von Artikeln geeignet.

- 1 **Hohlkörper hergestellt in Blistern** mit oder ohne Fülldelle
- 2 **Hohlfiguren** aus Einzelkavitäten
- 3 **Reliefformen** für Kleinserien bzw. Musterserien

Das Austauschen des Formträgers führt zu einer hohen Flexibilität bei geringen Kosten. Einfaches Umrüsten und hochwertiges Material garantieren eine schnelle Amortisation und lange Lebensdauer. Der BLUEFLEX® Carrier ist durch sein ausgeklügeltes Zentriersystem für alle gängigen One-Shot Anlagen und Hohlkörperschleudern geeignet. Die optimierte Magnetanordnung sorgt für einen sicheren und genauen Verschluss. Die Trennränder zum Verschluss der Blisters liegen absolut exakt aufeinander.

The BLUEFLEX® Carrier system is based on the successful BLUEFLEX®-frame system. The flexible carrier system was designed to carry any kind of blister or Thermopress moulds. Consisting of a frame (optionally with a metal piece for mounting it onto a spinning machine), an exchangeable carrier insert mould and matching blister, the BLUEFLEX® Carrier system is suitable for a large number of articles.

- 1 **Hollow figurines produced with blister** with or without filling hole
- 2 **Hollow figurines** produced with single cavities
- 3 **Flat moulds** for small batch series or line of samples

The exchange of the carrier attachment leads to a high flexibility at low costs. Easy re-equipping and high quality material guarantee a quick return on investment and a long product lifetime. The BLUEFLEX® Carrier is suitable for all common One-Shot systems and spinning machines due to the sophisticated centering system. An optimized arrangement of the magnets ensures a save and accurate closure. The joining lines are absolutely accurate to keep the blister leak proof.

Für das neue BLUEFLEX® Carrier System können Sie sich Artikel aus unserem Standard-Sortiment aussuchen (S. 71-117). Sie erhalten dann Einzelkavitäten passend für einen der Formträger. Bitte beachten Sie die maximal mögliche Artikelgröße für den jeweiligen Formträger (diese Informationen finden Sie in der Artikelbeschreibung unter „Größe der Kavität“).

For the new BLUEFLEX® Carrier System you can use articles from our standard assortment (p. 71-117). You will receive single cavities suitable for the corresponding mould carrier. Please consider the maximum possible cavity size for each mould carrier (please see „size of cavity“ in the description).



Youtube video:
BLUEFLEX® Carrier System
https://youtu.be/_Qj71t0Jw1U

BLUEFLEX® CARRIER SYSTEM MÖGLICHKEITEN // OPPORTUNITIES

BLUEFLEX® Carrier Rahmen BLUEFLEX® Carrier frame

2x UR-0109-FH

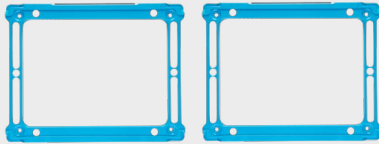

1 Formträger, für Blister Carrier for blister

2x FT-0109-01-FH

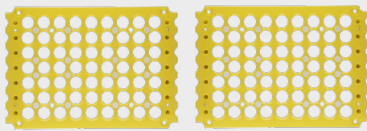

Formträger für Kugelblister //
Carrier for blister with balls

SBF-0002-SET



Blisterform, Kugel glatt
Blister mould, ball smooth style

SBF-0001-SET



Blisterform, Kugel Füllbohrung
Blister mould, ball with filling hole

TFFT-0109-01

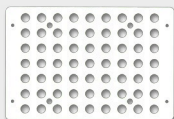

Trennfolie/
Divider sheet

BLUEFLEX® Carrier Rahmen BLUEFLEX® Carrier frame

2x UR-0109-FH

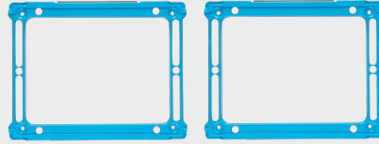

2 Formträger für Hohlfiguren Carrier for hollow figurines

2x FT-0109-05-FH

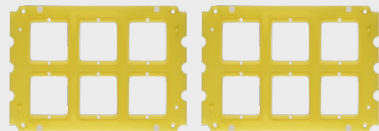

Formträger für 6 Hohlfiguren // Carrier for 6 hollow figurines



Artikelgröße max. 70 x 54 mm
Size of article max. 70 x 54 mm

2x FT-0109-06-FH

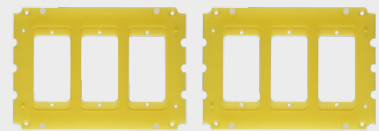

Formträger für 3 Hohlfiguren // Carrier for 3 hollow figurines



Artikelgröße max. 70 x 54 mm
Size of article max. 70 x 54 mm

2x FT-0109-07-FH

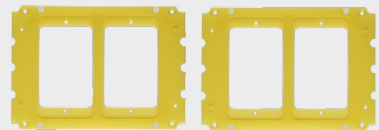

Formträger für 2 Hohlfiguren // Carrier for 2 hollow figurines



Artikelgröße max. 70 x 54 mm
Size of article max. 70 x 54 mm

BLUEFLEX® Carrier Rahmen BLUEFLEX® Carrier frame

1x UR-0109-FH-ROH

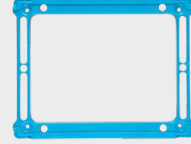

3 Formträger für Reliefs Carrier for flats

1x FT-0109-02

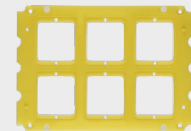

Formträger für 6 Reliefs // Carrier for 6 flats



1x FT-0109-03

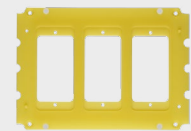

Formträger für 3 Reliefs // Carrier for 3 flats

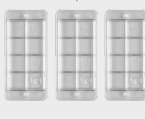

1x FT-0109-04



Formträger für 2 Reliefs // Carrier for 2 flats



BLUEFLEX® CARRIER TRÄGERSYSTEM FÜR BLISTER

BLUEFLEX® CARRIER
FRAME WITH CAR-
RIER FOR BLISTER



KUGEL, Ø 27 MM
BALL, Ø 27 MM

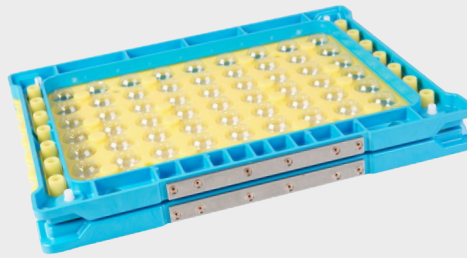

Artikel // item

UR-0109-SET-01

Größe der Kavitäten // size of cavities Ø 27 mm

Artikelgröße // size of article ca. Ø 24-26,4 mm

Düsenabstand // distance of nozzles 35 mm

Formgröße // mould size 380 x 295 x 37 mm

Teiligkeit // no. of cavities 63

Einteilung // layout 9x7

Bestandteile // components 2x UR-0109-FH,
2x FT-0109-01-FH,
1x SBF-0001-SET,
8x UR-Zacky

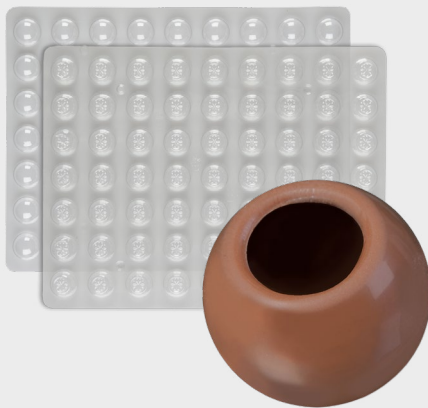

BLISTERFORM, KUGEL
MIT FÜLLBOHRUNG
BLISTER MOULD, BALL
WITH FILLING HOLE

Artikel // item

SBF-0001-SET

Größe // size Ø 25,2 mm

Düsenabstand // distance of nozzles 35 mm

Formgröße // mould size 320 x 245 mm

Teiligkeit // no. of cavities 63

Einteilung // layout 9x7

Füllbohrung // filling hole 12,3 mm

Material // material APET

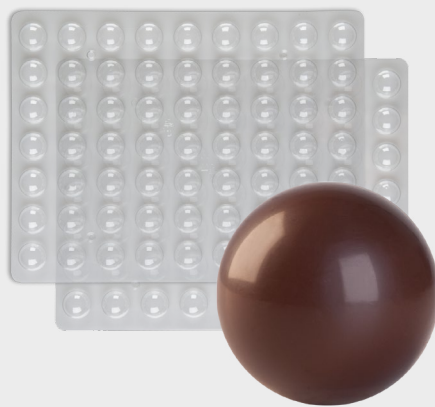
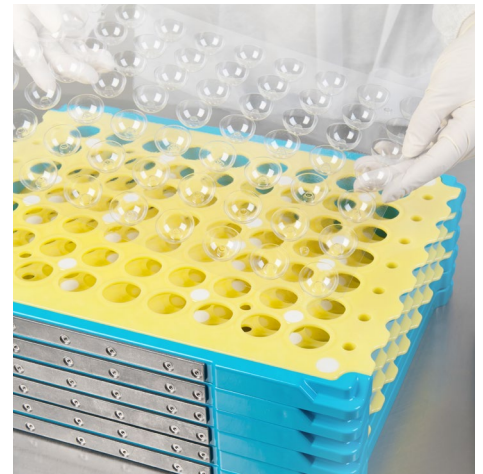

BLISTERFORM, KUGEL,
GLATT
BLISTER MOULD, BALL,
SMOOTH SURFACE

Artikel // item

SBF-0002-SET

Größe // size Ø 25,2 mm

Düsenabstand // distance of nozzles 35 mm

Formgröße // mould size 320 x 245 mm

Teiligkeit // no. of cavities 63

Einteilung // layout 9x7

Füllbohrung // filling hole -

Material // material APET

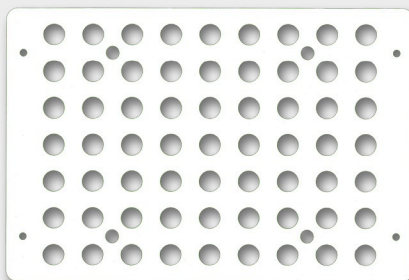
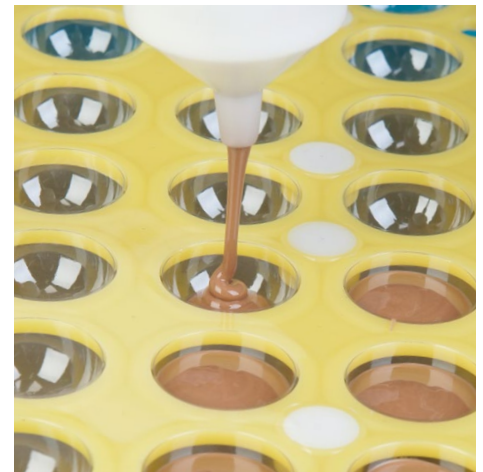

TRENNFOLIE
DIVIDER SHEET

Artikel // item

TFFT-0109-01

Größe // size Ø 25,2 mm

Düsenabstand // distance of nozzles 35 mm

Formgröße // mould size 366 x 246 mm

Teiligkeit // no. of cavities 63

Einteilung // layout 9x7

Passendes Blister SET // fitting blister SET // SBF-0001-SET
& SBF-0002-SET



BLUEFLEX® CARRIER TRÄGERSYSTEM FÜR DOPPELFORMEN

BLUEFLEX® CARRIER
FRAME WITH CARRIER
FOR DOUBLE MOULDS



FORMTRÄGER-SET FÜR 6 HOHLFIGUREN CARRIER-SET FOR 6 HOLLOW FIGURINES

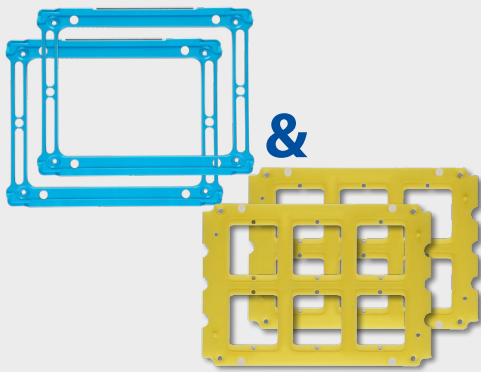

Artikel // item
UR-0109-SET-05

Größe der Kavitäten // size of cavities	100 x 80 mm
Artikelgröße // size of article	max. 70 x 54 mm
Düsenabstand // distance of nozzles	105 mm
Formgröße // mould size	380 x 295 x 37 mm
Teiligkeit // no. of cavities	6
Einteilung // layout	2x3
Bestandteile // components	2x UR-0109-FH, 2x FT-0109-05-FH, 8x UR-Zacky



FORMTRÄGER-SET FÜR 3 HOHLFIGUREN CARRIER-SET FOR 3 HOLLOW FIGURINES

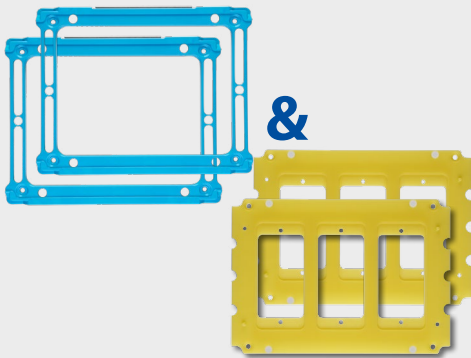

Artikel // item
UR-0109-SET-06

Größe der Kavitäten // size of cavities	184 x 84 mm
Artikelgröße // size of article	max. 138 x 74 mm
Düsenabstand // distance of nozzles	105 mm
Formgröße // mould size	380 x 295 x 37 mm
Teiligkeit // no. of cavities	3
Einteilung // layout	1x3
Bestandteile // components	2x UR-0109-FH, 2x FT-0109-06-FH, 8x UR-Zacky

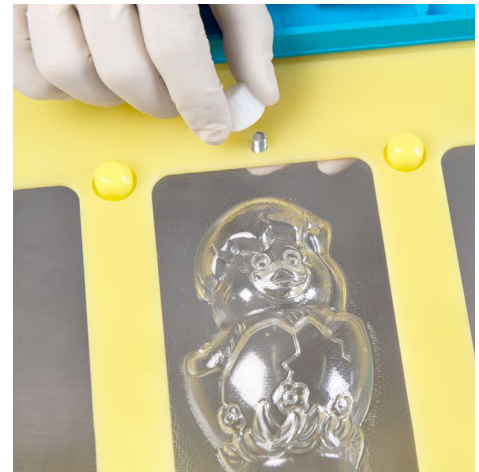

FORMTRÄGER-SET FÜR 2 HOHLFIGUREN CARRIER-SET FOR 2 HOLLOW FIGURINES

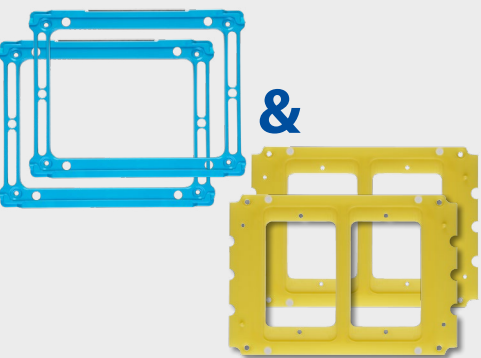

Artikel // item
UR-0109-SET-07

Größe der Kavitäten // size of cavities	220 x 120 mm
Artikelgröße // size of article	max. 174 x 110 mm
Düsenabstand // distance of nozzles	140 mm
Formgröße // mould size	380 x 295 x 37 mm
Teiligkeit // no. of cavities	2
Einteilung // layout	1x2
Bestandteile // components	2x UR-0109-FH, 2x FT-0109-07-FH, 8x UR-Zacky

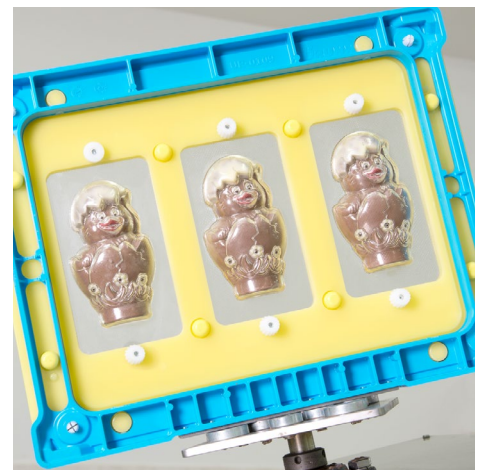

**BLUEFLEX® CARRIER
TRÄGERSYSTEM FÜR
RELIEF - KLEINSERIEN**
*BLUEFLEX® CARRIER
FRAME WITH CARRIER
FOR FLATS - SMALL
BATCHES*



FORMTRÄGER-SET FÜR 6 RELIEFARTIKEL
CARRIER-SET FOR 6 FLATS

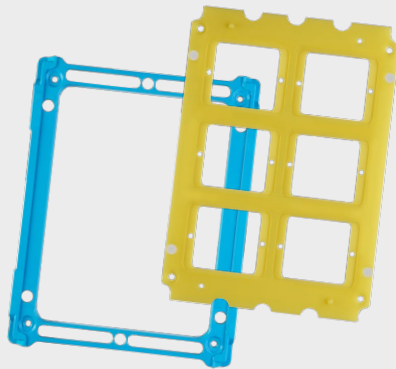

Artikel // item

UR-0109-SET-02

Größe der Kavitäten // size of cavities 100 x 80 mm

Artikelgröße // size of article max. 70 x 54 mm

Düsenabstand // distance of nozzles 105 mm

Formgröße // mould size 380 x 295 x 18,5 mm

Teiligkeit // no. of cavities 6

Einteilung // layout 2x3

Bestandteile // components 1x UR-0109-FH-ROH,
1x FT-0109-02,
4x UR-Zacky

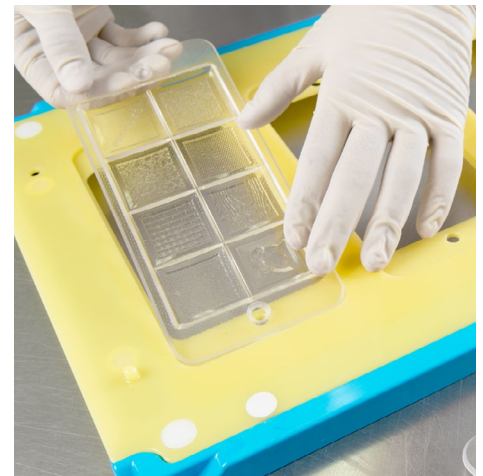

FORMTRÄGER-SET FÜR 3 RELIEFARTIKEL
CARRIER-SET FOR 3 FLATS

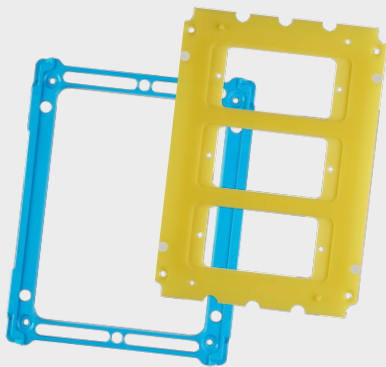

Artikel // item

UR-0109-SET-03

Größe der Kavitäten // size of cavities 184 x 84 mm

Artikelgröße // size of article max. 138 x 74 mm

Düsenabstand // distance of nozzles 105 mm

Formgröße // mould size 380 x 295 x 18,5 mm

Teiligkeit // no. of cavities 3

Einteilung // layout 1x3

Bestandteile // components 1x UR-0109-FH-ROH,
1x FT-0109-03,
4x UR-Zacky



FORMTRÄGER-SET FÜR 2 RELIEFARTIKEL
CARRIER-SET FOR 2 FLATS

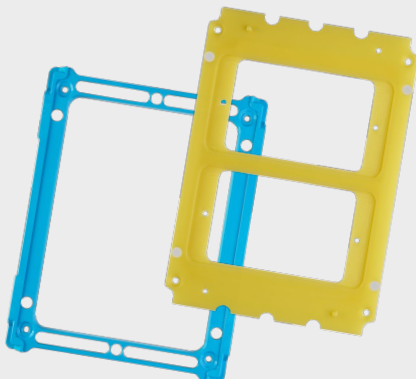

Artikel // item

UR-0109-SET-04

Größe der Kavitäten // size of cavities 220 x 120 mm

Artikelgröße // size of article max. 174 x 110 mm

Düsenabstand // distance of nozzles 140 mm

Formgröße // mould size 380 x 295 x 18,5 mm

Teiligkeit // no. of cavities 2

Einteilung // layout 1x2

Bestandteile // components 1x UR-0109-FH-ROH,
1x FT-0109-04,
4x UR-Zacky



BLUEFLEX® CARRIER
EINZELTEILE
BLUEFLEX® CARRIER
SEPARATE PARTS



ERSATZRAHMEN MIT
MAGNETHAFTLEISTE (HÄLFTE)

REPLACEMENT FRAME WITH
METAL PIECE (HALF)

Artikel // item
UR-0109-FH

Größe // size 380 x 295 x 18,5 mm



ERSATZRAHMEN OHNE
MAGNETHAFTLEISTE (HÄLFTE)

REPLACEMENT FRAME WITHOUT
METAL PIECE (HALF)

Artikel // item
UR-0109-FH-ROH

Größe // size 380 x 295 x 18,5 mm



VERBINDUNGSSTIFT "ZACKY"
CONNECTION PIN "ZACKY"

Artikel // item
UR-Zacky

Größe // size \varnothing 15 x 18 mm
Stückzahl // units 25



DEMONTAGEHILFE
DISASSEMBLING DEVICE

Artikel // item
OPEN-0004

Größe // size \varnothing 7 x 150 mm
Stückzahl // units -



RÄNDELMUTTER
KNURLED NUT

Artikel // item
KM-M05X12-TYP-1

Größe // size \varnothing 5 x 12 mm
Stückzahl // units -



SENKKOPFSCHRAUBE
COUNTERSUNK SCREW

Artikel // item
SKI-M05X012-A2

Größe // size \varnothing 5 x 12 mm
Stückzahl // units -

BLUEFLEX® CARRIER
FORMTRÄGER
EINZELTEILE
BLUEFLEX® CARRIER
CARRIER
SEPARATE PARTS

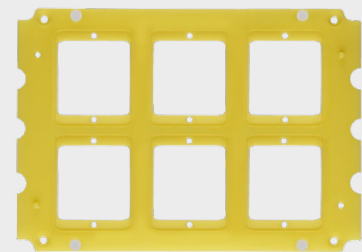

TRÄGER FÜR 6 FORMEN
CARRIER FOR 6 MOULDS

Träger für Doppelformen //
carrier for double moulds

Artikel // item **FT-0109-05-FH**

Größe der Kavität // size of cavity 100 x 80 mm
Artikelgröße // size of article max. 70 x 54 mm
Düsenabstand // distance of nozzles 105 mm
Formgröße // mould size 380 x 269 mm
Teiligkeit // no. of cavities 6
Einteilung // layout 2x3

Träger für Reliefformen //
carrier for flat moulds

Artikel // item **FT-0109-02**

Größe der Kavität // size of cavity 100 x 80 mm
Artikelgröße // size of article max. 70 x 54 mm
Düsenabstand // distance of nozzles 105 mm
Formgröße // mould size 380 x 295 mm
Teiligkeit // no. of cavities 6
Einteilung // layout 2x3

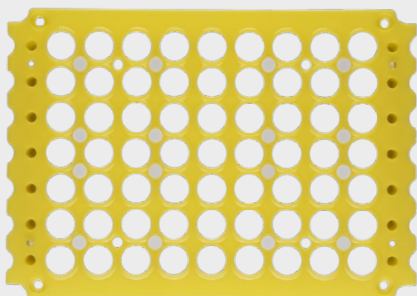

FORMTRÄGER FÜR KUGELBLISTER,
 \varnothing 27 MM (HÄLFTE)

CARRIER FOR BLISTER WITH BALL
DESIGN, 27 \varnothing MM (HALF)

Träger für Doppelformen //
carrier for double moulds

Artikel // item **FT-0109-01-FH**

Größe der Kavität // size of cavity \varnothing 27 mm
Artikelgröße // size of article ca. \varnothing 24 - \varnothing 26,4 mm
Düsenabstand // distance of nozzles 35 mm
Formgröße // mould size 380 x 269 mm
Teiligkeit // no. of cavities 63
Einteilung // layout 9x7

BLUEFLEX® CARRIER FORMTRÄGER EINZELTEILE

BLUEFLEX® CARRIER
CARRIER
SEPARATE PARTS



Alle Hohlfiguren aus dem SE-Schleuderformen Sortiment können für das BLUEFLEX® Carrier System (**Doppelformen**) verwendet werden, außer die Artikel sind über 174 mm hoch und über 110 mm breit.

Alle Reliefs aus dem HB-Handformen Sortiment können für das BLUEFLEX® Carrier System (**Reliefformen**) verwendet werden, außer die Artikel sind über 174 mm hoch und über 110 mm breit.

Bei Fragen wenden sie sich bitte an unseren Kundenservice:
Tel: +49 (0) 8093-90860
Email: sales@hansbrunner.de

All hollow figurines of our standard range "SE-Spinning moulds" can be used for the BLUEFLEX® Carrier system (**double mould**) except their dimensions exceed a height of 174 mm and / or a width of 110 mm.

All flats of our HB-hand moulds standard range can be used for the BLUEFLEX® Carrier system (**flat moulds**) except their dimensions exceed a height of 174 mm and / or a width of 110 mm.

Please contact our customer service:
Ph: +49 (0) 8093-90860
Email: sales@hansbrunner.de

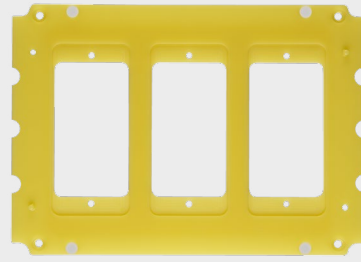

TRÄGER FÜR 3 FORMEN
CARRIER FOR 3 MOULDS

Träger für Doppelformen //
carrier for double moulds
Artikel // item

FT-0109-06-FH

Größe der Kavität // size of cavity	184 x 84 mm
Artikelgröße // size of article	max. 138 x 74 mm
Düsenabstand // distance of nozzles	105 mm
Formgröße // mould size	380 x 269 mm
Teiligkeit // no. of cavities	3
Einteilung // layout	1x3

Träger für Reliefformen //
carrier for flat moulds

Artikel // item

FT-0109-03

Größe der Kavität // size of cavity	184 x 84 mm
Artikelgröße // size of article	max. 138 x 74 mm
Düsenabstand // distance of nozzles	105 mm
Formgröße // mould size	380 x 269 mm
Teiligkeit // no. of cavities	3
Einteilung // layout	1x3

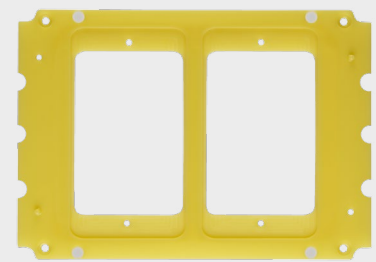

TRÄGER FÜR 2 FORMEN
CARRIER FOR 2 MOULDS

Träger für Doppelformen //
carrier for double moulds
Artikel // item

FT-0109-07-FH

Größe der Kavität // size of cavity	220 x 120 mm
Artikelgröße // size of article	max. 174 x 110 mm
Düsenabstand // distance of nozzles	140 mm
Formgröße // mould size	380 x 269 mm
Teiligkeit // no. of cavities	2
Einteilung // layout	1x2

Träger für Reliefformen //
carrier for flat moulds

Artikel // item

FT-0109-04

Größe der Kavität // size of cavity	220 x 120 mm
Artikelgröße // size of article	max. 174 x 110 mm
Düsenabstand // distance of nozzles	140 mm
Formgröße // mould size	380 x 269 mm
Teiligkeit // no. of cavities	2
Einteilung // layout	1x2

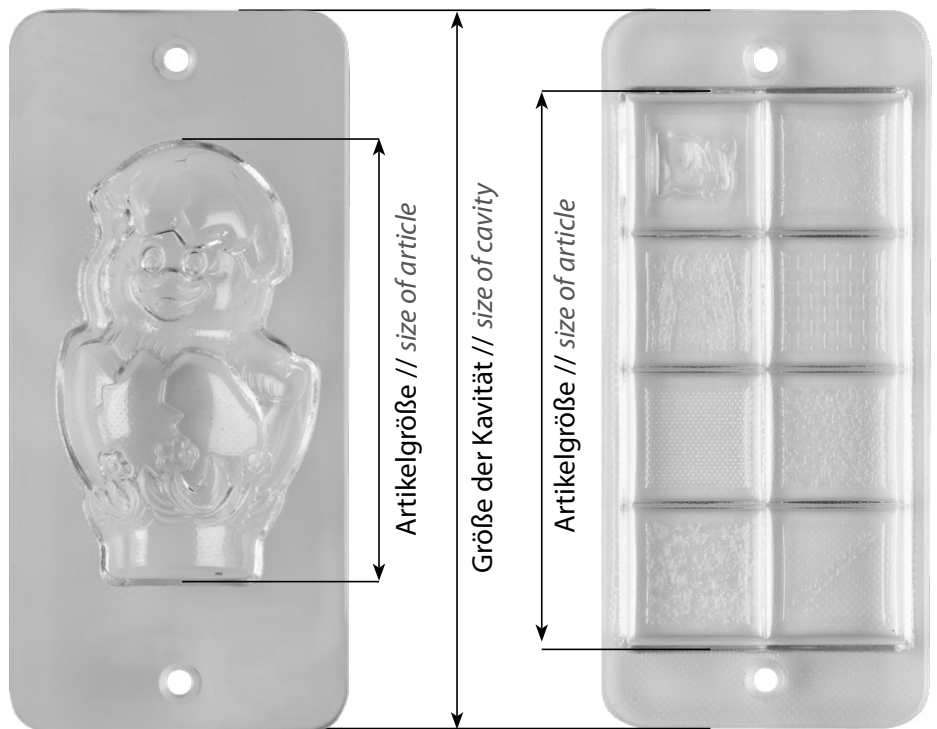

Formhälfte für Hohlfigur //
mould half for hollow figurines

Reliefform //
mould for flats

BLUEFLEX® CARRIER HOHLFIGUREN BLUEFLEX® CARRIER HOLLOW FIGURINES



Neu
New

EULE „PAULINE“ OWL „PAULINE“

Artikel // item
HB-BC-8076



Größe // size	76,1 x 67,6 x 50,8 mm
Gewicht // weight	ca. 40 g
Formgröße // mould size	184 x 84 mm
Teiligkeit // no. of cavities	1
passender Formträger // fitting carrier	UR-0109-SET-06

Neu
New

DREIECKTIER HUHN „MIMI“ TRIANGULAR HEN „MIMI“

Artikel // item
HB-BC-8081



Größe // size	54 x 56 x 64 mm
Gewicht // weight	ca. 30 g
Formgröße // mould size	100 x 80 mm
Teiligkeit // no. of cavities	1
passender Formträger // fitting carrier	UR-0109-SET-05

Neu
New

DREIECKTIER HASE „MANNI“ TRIANGULAR RABBIT „MANNI“

Artikel // item
HB-BC-8082



Größe // size	54 x 57 x 64 mm
Gewicht // weight	ca. 30 g
Formgröße // mould size	100 x 80 mm
Teiligkeit // no. of cavities	1
passender Formträger // fitting carrier	UR-0109-SET-05

Neu
New

HASE „ALFRED“ RABBIT „ALFRED“

Artikel // item
HB-BC-8086



Größe // size	100 x 75 x 75 mm
Gewicht // weight	ca. 75 g
Formgröße // mould size	220 x 120 mm
Teiligkeit // no. of cavities	1
passender Formträger // fitting carrier	UR-0109-SET-07

Neu
New

ENTE „WINFRED“ DUCK „WINFRED“

Artikel // item
HB-BC-8087



Größe // size	95 x 75 x 75 mm
Gewicht // weight	ca. 75 g
Formgröße // mould size	220 x 120 mm
Teiligkeit // no. of cavities	1
passender Formträger // fitting carrier	UR-0109-SET-07

Neu
New

HUHN „GERTRUD“ HEN „GERTRUD“

Artikel // item
HB-BC-8088



Größe // size	100 x 73 x 75 mm
Gewicht // weight	ca. 75 g
Formgröße // mould size	220 x 120 mm
Teiligkeit // no. of cavities	1
passender Formträger // fitting carrier	UR-0109-SET-07

Neu
New

TRAKTOR TRACTOR

Artikel // item
HB-BC-8071



Größe // size	120 x 85 mm
Gewicht // weight	ca. 100 g
Formgröße // mould size	220 x 120 mm
Teiligkeit // no. of cavities	1
passender Formträger // fitting carrier	UR-0109-SET-07

Neu
New

FEUERWEHR- AUTO FIRE ENGINE

Artikel // item
HB-BC-8069



Größe // size	135 x 82 mm
Gewicht // weight	ca. 120 g
Formgröße // mould size	220 x 120 mm
Teiligkeit // no. of cavities	1
passender Formträger // fitting carrier	UR-0109-SET-07

Neu
New

WEIHNACHTS- MANN AUF TRAKTOR

SANTA CLAUS
ON TRACTOR
Artikel // item
HB-BC-8062



Größe // size	100 mm
Gewicht // weight	ca. 50 g
Formgröße // mould size	220 x 120 mm
Teiligkeit // no. of cavities	1
passender Formträger // fitting carrier	UR-0109-SET-07

BLUEFLEX® CARRIER HOHLFIGUREN BLUEFLEX® CARRIER HOLLOW FIGURINES



Neu New

**GLÜCKSSCHWEIN
AUF HUFEISEN**
GOOD-LUCK PIG
ON HORSESHOE

Artikel // item
HB-BC-8072



Größe // size	120 x 100 mm
Gewicht // weight	ca. 120 g
Formgröße // mould size	220 x 120 mm
Teiligkeit // no. of cavities	1
passender Formträger // fitting carrier	UR-0109-SET-07

Neu New

**GLÜCKSSCHWEIN
GOOD-LUCK PIG**

Artikel // item
HB-BC-8078



Größe // size	70 x 52 mm
Gewicht // weight	ca. 25 g
Formgröße // mould size	100 x 80 mm
Teiligkeit // no. of cavities	1
passender Formträger // fitting carrier	UR-0109-SET-05

**HALLOWEEN
„GRABSTEIN R.I.P.“**
HALLOWEEN
„GRAVESTONE R.I.P.“

Artikel // item
HB-BC-8060



Größe // size	101 x 61 mm
Gewicht // weight	ca. 75 g
Formgröße // mould size	184 x 84 mm
Teiligkeit // no. of cavities	1
passender Formträger // fitting carrier	UR-0109-SET-06

Neu New

**PINGUIN „EMIL“
PENGUIN „EMIL“**

Artikel // item
HB-BC-8066



Größe // size	100 x 72 mm
Gewicht // weight	ca. 80 g
Formgröße // mould size	184 x 84 mm
Teiligkeit // no. of cavities	1
passender Formträger // fitting carrier	UR-0109-SET-06

Neu New

**HUND MIT
KNOCHEN „JACKY“**
DOG WITH
BONE „JACKY“

Artikel // item
HB-BC-8073



Größe // size	100 x 74 mm
Gewicht // weight	ca. 80 g
Formgröße // mould size	184 x 84 mm
Teiligkeit // no. of cavities	1
passender Formträger // fitting carrier	UR-0109-SET-06

Neu New

**STORCH „TOM“
MIT BABY**
STORK „TOM“
WITH BABY

Artikel // item
HB-BC-8070



Größe // size	130 x 76 mm
Gewicht // weight	-
Formgröße // mould size	220 x 120 mm
Teiligkeit // no. of cavities	1
passender Formträger // fitting carrier	UR-0109-SET-07

Neu New

**BÄR „CHUCK“
BEAR „CHUCK“**

Artikel // item
HB-BC-8074



Größe // size	130 x 107 mm
Gewicht // weight	ca. 100 g
Formgröße // mould size	220 x 120 mm
Teiligkeit // no. of cavities	1
passender Formträger // fitting carrier	UR-0109-SET-07



**KUGELIGER WEIHNACHTSMANN
SPHERICAL SANTA**

Artikel // item
HB-BC-8063

Größe // size	88 x 64 mm
Gewicht // weight	ca. 60 g
Formgröße // mould size	184 x 84 mm
Teiligkeit // no. of cavities	1
passender Formträger // fitting carrier	UR-0109-SET-06

Artikel // item
HB-BC-8050 Neu New

Größe // size	120 mm
Gewicht // weight	ca. 125 g
Formgröße // mould size	220 x 120 mm
Teiligkeit // no. of cavities	1
passender Formträger // fitting carrier	UR-0109-SET-07

**BISCHOF MIT
STAB UND BUCH**
BISHOP WITH
CROSIER AND BOOK

Artikel // item
HB-BC-0161-B



Größe // size	110 mm
Gewicht // weight	ca. 18 g
Formgröße // mould size	184 x 84 mm
Teiligkeit // no. of cavities	1
passender Formträger // fitting carrier	UR-0109-SET-06

Neu New

**WEIHNACHTSBAUM
CHRISTMAS TREE**

Artikel // item
HB-BC-8064



Größe // size	100 x 71 mm
Gewicht // weight	-
Formgröße // mould size	184 x 84 mm
Teiligkeit // no. of cavities	1
passender Formträger // fitting carrier	UR-0109-SET-06

EISBÄR-BABY
POLAR BEAR BABY



Artikel // item
HB-BC-8044

Größe // size	110 mm
Gewicht // weight	ca. 80 g
Formgröße // mould size	220 x 120 mm
Teiligkeit // no. of cavities	1
passender Formträger // fitting carrier	UR-0109-SET-07

ENGELCHEN „LINA“
ANGEL „LINA“



Artikel // item
HB-BC-8042

Größe // size	85 x 55 mm
Gewicht // weight	ca. 50 g
Formgröße // mould size	184 x 84 mm
Teiligkeit // no. of cavities	1
passender Formträger // fitting carrier	UR-0109-SET-06

WEIHNACHTSHASE
CHRISTMAS BUNNY



Artikel // item
HB-BC-8043

Größe // size	107 x 67 mm
Gewicht // weight	ca. 80 g
Formgröße // mould size	184 x 84 mm
Teiligkeit // no. of cavities	1
passender Formträger // fitting carrier	UR-0109-SET-06

ENGEL MIT STERN
ANGEL WITH STAR



Artikel // item
HB-BC-8038

Größe // size	136 x 96 mm
Gewicht // weight	ca. 125 g
Formgröße // mould size	220 x 120 mm
Teiligkeit // no. of cavities	1
passender Formträger // fitting carrier	UR-0109-SET-07

ENGEL MIT STERN, NEUTRAL
ANGEL WITH STAR, NEUTRAL



Artikel // item
HB-BC-8052

Größe // size	136 x 96 mm
Gewicht // weight	ca. 125 g
Formgröße // mould size	220 x 120 mm
Teiligkeit // no. of cavities	1
passender Formträger // fitting carrier	UR-0109-SET-07



Gravuren sind auf allen BLUFLEX® Carrier Hohlfiguren, die genügend Fläche bieten, möglich // Engravings are possible on every BLUFLEX® Carrier hollow figurine, which provides enough surface

KUGELIGE HÄSIN „STEPHANIE“
SPHERICAL DOE „STEPHANIE“



Artikel // item
HB-BC-8031

Größe // size	127,5 x 105,6 mm
Gewicht // weight	ca. 120 g
Formgröße // mould size	220 x 120 mm
Teiligkeit // no. of cavities	1
passender Formträger // fitting carrier	UR-0109-SET-07

HASE MIT HOLZENTE
RABBIT WITH WOODEN DUCK



Artikel // item
HB-BC-8036

Größe // size	170 x 60 x 54 mm
Gewicht // weight	ca. 100 g
Formgröße // mould size	220 x 120 mm
Teiligkeit // no. of cavities	1
passender Formträger // fitting carrier	UR-0109-SET-07

Neu
New

SITZHASE, WICKELBAR
SITTING RABBIT, WRAPPABLE



Artikel // item
HB-BC-8079

Größe // size	125 x 75 mm
Gewicht // weight	–
Formgröße // mould size	220 x 120 mm
Teiligkeit // no. of cavities	1
passender Formträger // fitting carrier	UR-0109-SET-07

HAHN ROOSTER



Artikel // item
HB-BC-0414-A

Größe // size	112 mm
Gewicht // weight	ca. 140 g
Formgröße // mould size	220 x 120 mm
Teiligkeit // no. of cavities	1
passender Formträger // fitting carrier	UR-0109-SET-07

Neu
New

HUHN „SANDRA“
CHICKEN „SANDRA“



Artikel // item
HB-BC-8067

Größe // size	115 x 70 mm
Gewicht // weight	ca. 80 g
Formgröße // mould size	184 x 84 mm
Teiligkeit // no. of cavities	1
passender Formträger // fitting carrier	UR-0109-SET-06

Neu
New

HUHN IM KORB
HEN IN BASKET „ESTELLE“



Artikel // item
HB-BC-8068

Größe // size	100 x 100 mm
Gewicht // weight	ca. 80 g
Formgröße // mould size	220 x 120 mm
Teiligkeit // no. of cavities	1
passender Formträger // fitting carrier	UR-0109-SET-07

BLUEFLEX® CARRIER
HOHLFIGUREN
BLUEFLEX® CARRIER
HOLLOW
FIGURINES



EI MIT PALM-KÄTZCHENZWEIG
EGG WITH PALM WILLOW TWIG



Artikel // item
HB-BC-0126

Größe // size	80 x 54 mm
Gewicht // weight	ca. 40 g
Formgröße // mould size	184 x 84 mm
Teiligkeit // no. of cavities	1
passender Formträger // fitting carrier	UR-0109-SET-06

EI, GLATT LIEGEND

EGG, SMOOTH SURFACE, LAYING



Artikel // item
HB-BC-0127-G-UL

Größe // size	100 mm
Gewicht // weight	ca. 32 g
Formgröße // mould size	220 x 120 mm
Teiligkeit // no. of cavities	2
passender Formträger // fitting carrier	UR-0109-SET-07

EI, GLATT
EGG, SMOOTH SURFACE



Artikel // item
HB-BC-0127-G

Größe // size	100 mm
Gewicht // weight	ca. 32 g
Formgröße // mould size	220 x 120 mm
Teiligkeit // no. of cavities	2
passender Formträger // fitting carrier	UR-0109-SET-07

SAURE GURKE „CHARLOTTE“
PICKLED GHERKIN „CHARLOTTE“



Artikel // item
HB-BC-8053

Größe // size	100 x 52 mm
Gewicht // weight	ca. 50 g
Formgröße // mould size	184 x 84 mm
Teiligkeit // no. of cavities	1
passender Formträger // fitting carrier	UR-0109-SET-06

Image: courtesy of Rasch





EASYTRUFFLER-System

EASYTRUFFLER system

Mit dem EASYTRUFFLER-System und einer Hohlfiguren-Schleuder kann man seine eigenen Trüffel-Hohlkörper herstellen. Das System kombiniert die Vorteile einer festen Schokoladenform mit einem Blister. Das feste Oberteil für Kugeln oder Eier erzeugt perfekte Füllöffnungen für pastöse oder flüssige Füllungen. Der Blister dient der einfachen weiteren Handhabung beim Füllen und Deckeln.

Weil EASYTRUFFLER auf dem erfolgreichen BLUEFLEX® Carrier System basiert, ist es auch offen für weitere Anwendungen wie der Herstellung von Hohlfiguren (aus unserem Katalog oder eigene Entwürfe) bzw. andere individuelle Schokoladenartikel wie Riegel, Tafeln, Pralinen oder Lollies. Dazu ist es auch einsetzbar in allen gängigen One-Shot Dosieranlagen. Perfekt abgestimmte Zubehörteile komplettieren das System und machen die Herstellung von Trüffelkugeln und Eiern zu einem Kinderspiel.

You can produce your own Truffle hollow figurines with the EASYTRUFFLER system and one hollow figurines spinning machine. The system combines the advantages of a solid chocolate mould and a blister. The solid upper side for balls and eggs has filling holes which are perfect for pasty or liquid fillings. The blister makes further handlings, for example filling and closing, easier.

EASYTRUFFLER is based on the successful BLUEFLEX® Carrier system, therefore it is also made for further usage, for example the production of hollow figurines (from our catalogue or made of own designs) or other individual chocolate articles like chocolate bars, pralines or lollies.

Furthermore, you can also use it with current One-Shot machines. The system is completed with other perfectly adapted accessories so that the production of truffle balls and eggs is a piece of cake!



Youtube video:
EASYTRUFFLER-System
<https://youtu.be/4iQ1t2Q5tPQ>



EASYTRUFFLER-SYSTEM SETS UND ZUBEHÖR

Neu
New

EASYTRUFFLER-SYSTEM SETS AND EQUIPMENT



Mit spezieller Geometrie
With special geometry



KUGEL, GLATT MIT 11 MM FÜLLBOHRUNG

BALL, SMOOTH SURFACE WITH
11MM FILLING HOLE

Artikel // item
UR-0109-SET-09

Größe // size	Ø 25 mm
Düsenabstand // dist. of nozzles	L35 x B33 mm
Formgröße // mould size	380 x 295 mm
Teiligkeit // no. of cavities	63
Einteilung // layout	7x9
Bestandteile // components	1x UR-0109-FH, 1x FT-0109-01-FH, 1x FT-0110-OT, 1x SBF-0006-UT, 4x UR-ZACKY

Mit spezieller Geometrie
With special geometry



KUGEL, GLATT MIT FÜLLDELLE FÜR FLÜSSIGFÜLLUNG

BALL, SMOOTH SURFACE WITH FILLING
DENT FOR LIQUID FILLING

Artikel // item
UR-0109-SET-10

Größe // size	Ø 25 mm
Düsenabstand // dist. of nozzles	L35 x B33 mm
Formgröße // mould size	380 x 295 mm
Teiligkeit // no. of cavities	63
Einteilung // layout	7x9
Bestandteile // components	1x UR-0109-FH, 1x FT-0109-01-FH, 1x FT-0111-OT, 1x SBF-0006-UT, 4x UR-ZACKY

ERHÖHTER BLUEFLEX® CARRIER RAHMEN (FÜR EIER)

RAISED BLUEFLEX® CARRIER
FRAME (FOR EGGS)

Artikel // item
UR-0112-FH

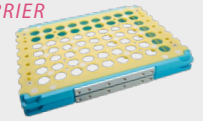

Passende Formhälfte // suitable mould half	FT-0110-OT oder FT-0111-OT oder FT-0112-UT
Größe // size	Ø 25 mm
Formgröße // mould size	380 x 295 mm
Teiligkeit // no. of cavities	63
Einteilung // layout	7x9
Bestandteile // components	2x UR-0109-FH, 1x FT-0109-ROH, 4x UR-ZACKY



EI, GLATT MIT 11 MM FÜLLBOHRUNG

EGG, SMOOTH STYLE WITH 11 MM
FILLING HOLE

Artikel // item
UR-0109-SET-11

Größe // size	Ø 25 x 35 mm
Düsenabstand // dist. of nozzles	L35 x B33 mm
Formgröße // mould size	380 x 295 mm
Teiligkeit // no. of cavities	63
Einteilung // layout	7x9
Bestandteile // components	1x UR-0112-FH, 1x FT-0110-OT, 1x SBF-0007-UT



DOPPELTER EASYTRUFFLER BLISTER- SPANNRAHMEN FÜR „KUGEL GLATT“

DOUBLE EASYTRUFFLER FRAME WITH
BLISTER CARRIER FOR BALLS, SMOOTH
SURFACE

Artikel // item
UR-0109-SET-13

Größe // size	Ø 25 mm
Füllbohrung // filling hole	11 mm
Formgröße // mould size	380 x 295 mm
Teiligkeit // no. of cavities	63
Einteilung // layout	7x9
Bestandteile // components	2x UR-0109-FH, 1x FT-0109-01-FH, 1x FT-0110-OT, 1x SBF-0006-UT, 8x UR-ZackY



DOPPELTER EASYTRUFFLER® BLISTER- SPANNRAHMEN MIT BLISTERTRÄGER FÜR „KUGEL GLATT“

DOUBLE EASYTRUFFLER® FRAME WITH
BLISTER CARRIER FOR BALLS, SMOOTH
SURFACE

Artikel // item
UR-0109-SET-14

Größe // size	Ø 25 mm
Fülldelte für Flüssigfüllung // filling dent for liquid filling	
Formgröße // mould size	380 x 295 mm
Teiligkeit // no. of cavities	63
Einteilung // layout	7x9
Bestandteile // components	2x UR-0109-FH, 1x FT-0109-01-FH, 1x FT-0111-OT, 1x SBF-0006-UT, 8x UR-ZackY



EI, GLATT MIT FÜLDELLE FÜR FLÜSSIGFÜLLUNG

EGG, SMOOTH SURFACE WITH FILLING DENT FOR LIQUID FILLING

Artikel // item
UR-0109-SET-12

Größe // size	Ø 25 x 35 mm
Düsenabstand // dist. of nozzles	L35 x B33 mm
Formgröße // mould size	380 x 295 mm
Teiligkeit // no. of cavities	63
Einteilung // layout	7x9
Benstandteile // components	1x UR-0112-FH, 1x FT-0111-OT, 1x SBF-0007-UT

FORMUNTERTEIL „KUGEL-HÄLFTE, GLATT“

MOULD LOWER PART „BALL HALF, SMOOTH SURFACE“

Artikel // item
FT-0112-UT

Größe // size	Ø 25 x 12,5 mm
Düsenabstand // dist. of nozzles	L35 x B33 mm
Formgröße // mould size	380 x 295 mm
Teiligkeit // no. of cavities	63 (7x9)
Material // material	Polycarbonat 3 mm
Passendes Oberteil // suitable mould upper part	FT-0110-OT oder FT-0111-OT oder UR-0109-FH

FORMUNTERTEIL „EI-HÄLFTE, GLATT“

MOULD LOWER PART „EGG HALF, SMOOTH SURFACE“

Artikel // item
FT-0113-UT

Größe // size	Ø 25 x 22,5 mm
Düsenabstand // dist. of nozzles	L35 x B33 mm
Formgröße // mould size	380 x 295 mm
Teiligkeit // no. of cavities	63 (7x9)
Material // material	Polycarbonat 3 mm
Passendes Oberteil // suitable mould upper part	FT-0110-OT oder FT-0111-OT oder UR-0109-FH

FORMOBERTEIL „KUGEL-HÄLFTE, GLATT“ MIT FÜLDELLE FÜR FLÜSSIGFÜLLUNG

MOULD UPPER PART „BALL HALF, SMOOTH SURFACE“ WITH FILLING DENT FOR LIQUID FILLING

Artikel // item
FT-0111-OT

Größe // size	Ø 25 x 12,5 mm
Düsenabstand // dist. of nozzles	L35 x B33 mm
Formgröße // mould size	380 x 269 mm
Teiligkeit // no. of cavities	63 (7x9)
Material // material	Polycarbonat 3 mm
Passendes Unterteil // suitable mould lower part	FT-0112-UT oder UR-0109-FH + SBF-006-UT oder SBF-0007-UT

FORMOBERTEIL „KUGEL-HÄLFTE, GLATT“ MIT 11 MM FÜLLBOHRUNG

MOULD UPPER PART „BALL HALF, SMOOTH SURFACE“ WITH 11 MM FILLING HOLE

Artikel // item
FT-0110-OT

Größe // size	Ø 25 x 12,5 mm
Düsenabstand // dist. of nozzles	L35 x B33 mm
Formgröße // mould size	380 x 269 mm
Teiligkeit // no. of cavities	63 (7x9)
Material // material	Polycarbonat 3 mm
Passendes Unterteil // suitable mould lower part	FT-0112-UT oder UR-0109-FH + SBF-006-UT oder SBF-0007-UT

BLISTERUNTERTEIL „EI-HÄLFTE, GLATT“

BLISTER LOWER PART „EGG HALF SMOOTH STYLE“

Artikel // item
SBF-0007-UT

Größe // size	Ø 25 x 22,5 mm
Düsenabstand // dist. of nozzles	L35 x B33 mm
Formgröße // mould size	320 x 245 mm
Teiligkeit // no. of cavities	63 (7x9)
Material // material	APET 200 µm
Passendes Unterteil // suitable mould lower part	UR-0109-SET-11 oder UR-0109-SET-12

BLISTERUNTERTEIL „KUGEL-HÄLFTE, GLATT“

BLISTER LOWER PART „BALL HALF SMOOTH SURFACE“

Artikel // item
SBF-0006-UT

Größe // size	Ø 25 x 13,5 mm
Düsenabstand // dist. of nozzles	L35 x B33 mm
Formgröße // mould size	320 x 245 mm
Teiligkeit // no. of cavities	63 (7x9)
Material // material	APET 200 µm
Passendes Unterteil // suitable mould lower part	UR-0109-SET-09 oder UR-0109-SET-10

Mit spezieller Geometrie
With special geometry

EASYTRUFFLER CARRIERSTABILISATOR
EASYTRUFFLER CARRIER STABILIZER

Artikel // item
ET-0001

Formgröße // mould size	450 x 330 mm
Passendes Unterteil // suitable mould lower part	UR-0109-SET-09, UR-0109-SET-10, UR-0109-SET-13, UR-0109-SET-14

EASYTRUFFLER ABDECKMASKE

EASYTRUFFLER COVERING MASK

Artikel // item
ET-0002

Größe // size	Ø 15 mm
Düsenabstand // dist. of nozzles	L35 x B33 mm
Formgröße // mould size	320 x 250 mm
Teiligkeit // no. of cavities	63 (7x9)
Material // material	-
Passendes Unterteil // suitable mould lower part	FT-0110-OT

EASYTRUFFLER LOCHSTANZER
EASYTRUFFLER HOLE-PUNCHER



ET-0003-PM
Kunststoff 3D gedruckt mit Metall-Stanzspitzen // plastic 3D printed with metal puncher-tops

oder // or

ET-0003-STL
Druckdatei für 3D-Drucker // print file for 3D printer

PRALINENFIX
PRALINENFIX



Artikel // item
ET-0004

Düsenabstand // dist. of nozzles	changeable
Düsenanzahl // number of nozzles	7



BLUEFLEX®-System

A flexible frame...

Das BLUEFLEX® System ist ein extra entwickeltes Rahmen-System für Einlegeformen zur Fertigung von Hohlfiguren. Es zeichnet sich durch einfache Handhabung, hohe Prozess-Sicherheit, Langlebigkeit und niedrige Gesamtkosten aus.

Wie die SE-Schleuderformen hat der BLUEFLEX® Rahmen ebenfalls einen Metallwinkel. Der Winkel sorgt für einen festen Halt auf den Magneten der Schleudermaschine. Er befindet sich entweder auf der Längsseite (UR-0108) oder auf der Schmalseite des BLUEFLEX® Rahmens (UR-0110).

In unserem anschließenden Standardsortiment finden Sie viele Artikel, die Sie auch aus dem HB-Handformenbereich kennen. Gerne entwickeln wir auf Anfrage für Sie speziell und exklusiv Einlegeformen.

The BLUEFLEX® System is an especially developed frame system for insert moulds to produce hollow figurines. Its main characteristics are simple handling, high process reliability, durability and cost efficiency.

BLUEFLEX® frames as well as SE-Spinning moulds are equipped with a metal angle piece. The angle piece ensures a firm grip on the magnets of the spinning machine. It is located either on the long side (UR-0108) or on the short side of the BLUEFLEX® frame (UR-0110).

In our following standard range, you will find many items which are also available in our HB-hand moulds segment.

In addition, we would be happy to create your customised and exclusive insert mould.



Youtube video:
BLUEFLEX®-System
<https://youtu.be/Cvlti2QoMAU>

Perfekte Formen – einen Schritt voraus

Vorteile

- + Flexible Stege übertragen die Magnetkraft direkt auf die Einlegeformen. (Abb.1)
- + Das flexible, biegsame Gesamtsystem verringert die Gefahr des Artikelbruchs. (Abb.2)
- + Große Aussparungen nutzen die Rahmenfläche maximal aus. (Abb.3)
- + Hochwertiges Polycarbonat verringert die Bruchgefahr des Rahmens.
- + Die Gestaltung des Rahmens erlaubt einfaches manuelles und maschinelles Öffnen.
- + Der Preis für die Einlegeformen ist deutlich geringer als der Preis für selbsttragende Schleuderformen.
- + Kosten können durch die Verwendung von Standardformen oder durch die Anpassung von Artikeln aus dem Brunner-Katalog gespart werden.

Fazit

- ✓ Das BLUEFLEX® - System ist ideal geeignet für Hersteller, die Ihr Produktprogramm ständig erweitern, da sich die Investitionen in das Rahmensystem schnell amortisieren.
- ✓ Für Hersteller, die sich für Artikel aus dem Brunner Standard-Programm entscheiden, stellt das BLUEFLEX®-System eine Möglichkeit dar, ohne Werkzeugkosten ein attraktives Produktspektrum abzudecken.



Abb. 1



Abb. 2



Abb. 3

Perfect Moulds – one step ahead

Advantages

- + Flexible ribs in the frame transmit the magnetic force directly to the insert mould. (Abb.1)
- + The flexible system reduces the risk of chocolate breakage. (Abb. 2)
- + Big notches use the maximum available area of the frame. (Abb. 3)
- + High-quality Polycarbonate minimizes the risk of frame breakage.
- + The design of the frame allows easy manual and automated opening.
- + The price for the insert moulds is considerably lower than the price for conventional spinning moulds.
- + Cost savings can be realized by using standard moulds or chocolate designs taken from Brunner's catalogue.

Conclusion

- ✓ The BLUEFLEX® - System is ideal for manufacturers who constantly increase their product range of hollow figurines. The return on investment for this frame system can be realized soon.
- ✓ For manufacturers who decide for shapes from the Brunner standard assortment it is a favourable opportunity to offer an attractive product range without tooling costs

BLUEFLEX® RAHMENFORMAT: // FRAME SIZE: 425 X 320 X 30 MM

Artikel // item

UR-0108-1X2

Winkel an der Längsseite //
angel piece on the long side



UR-0110-1X2

Winkel an der Schmalseite //
angel piece on the short side



UR-0110-2X2

Winkel an der Schmalseite //
angel piece on the short side



UR-0110-2X4

Winkel an der Schmalseite //
angel piece on the short side

RAHMENFORMAT: // FRAME SIZE: 380 X 295 MM

Artikel // item

UR-0114-1X2

Winkel an der Längsseite //
angel piece on the long side

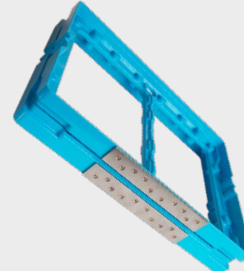

Artikel // item

UR-0114-2X2

Winkel an der Längsseite //
angel piece on the long side

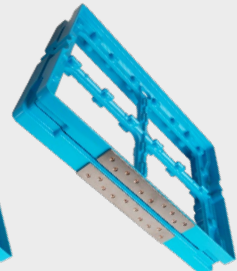

BLUEFLEX®-SYSTEM
JAHRESARTIKEL
BLUEFLEX® -SYSTEM
ALL SEASON
FIGURINES

KAKAOFRUCHT
CACAO POD

Artikel // item
EF-BL-4001

Größe // size	150 mm
Formgröße // mould size	425 x 320 mm
Teiligkeit // no. of cavities	4
Einteilung // layout	2x2
passender Rahmen fitting frame	UR-0108-2x2, UR-0110-2x2



BIERFLASCHE
BEER BOTTLE

Artikel // item
EF-BL-4029

Größe // size	239 x 61 mm
Formgröße // mould size	425 x 320 mm
Teiligkeit // no. of cavities	4
Einteilung // layout	2x2
passender Rahmen fitting frame	UR-0108-2x2, UR-0110-2x2

FUSSBALLER
„ANTON“
FOOTBALL
PLAYER „ANTON“



Artikel // item
EF-BL-4002

Größe // size	150 mm
Formgröße // mould size	425 x 320 mm
Teiligkeit // no. of cavities	4
Einteilung // layout	2x2
passender Rahmen fitting frame	UR-0108-2x2, UR-0110-2x2

FUSSBALLERIN
„ANTONELLA“
FOOTBALL
PLAYER „ANTONELLA“



Artikel // item
EF-BL-4004

Größe // size	150 x 70 mm
Formgröße // mould size	425 x 320 mm
Teiligkeit // no. of cavities	4
Einteilung // layout	2x2
passender Rahmen fitting frame	UR-0108-2x2, UR-0110-2x2



EICHHÖRNCHEN
SQUIRREL



Artikel // item
EF-BL-4022

Größe // size	150 mm
Formgröße // mould size	425 x 320 mm
Teiligkeit // no. of cavities	4
Einteilung // layout	2x2
passender Rahmen fitting frame	UR-0108-2x2, UR-0110-2x2

Neu
New

UNIVERSALFIGUR
UNIVERSAL SHAPE



Artikel // item
EF-BL-4030

Größe // size	60,2 x 31,8 mm
Formgröße // mould size	425 x 320 mm
Teiligkeit // no. of cavities	24
Einteilung // layout	4x6
passender Rahmen fitting frame	UR-0108-2x2, UR-0110-2x2

Neu
New

ROSE
ROSE



Artikel // item
EF-BL-4032

Größe // size	45,6 x 37,3 mm
Formgröße // mould size	425 x 320 mm
Teiligkeit // no. of cavities	24
Einteilung // layout	4x6
passender Rahmen fitting frame	UR-0108-2x2, UR-0110-2x2

ENTE LUSTIG
FUNNY DUCK



Artikel // item
EF-BL-4021

Größe // size	123 x 102 mm
Formgröße // mould size	425 x 320 mm
Teiligkeit // no. of cavities	4
Einteilung // layout	2x2
passender Rahmen fitting frame	UR-0108-2x2, UR-0110-2x2

BLUEFLEX®-SYSTEM
WEIHNACHTS-
ARTIKEL
BLUEFLEX® -SYSTEM
CHRISTMAS
FIGURINES



WEIHNACHTS-
MANN MIT
GESCHENK
SANTA CLAUS
WITH PRESENT



Artikel // item
EF-BL-4028

Größe // size	139 mm
Formgröße // mould size	425 x 320 mm
Teiligkeit // no. of cavities	4
Einteilung // layout	2x2
passender Rahmen fitting frame	UR-0108-2x2, UR-0110-2x2

BLUEFLEX®-SYSTEM
OSTERARTIKEL
BLUEFLEX®-SYSTEM
EASTER
FIGURINES



LACHHASE KLASSIK
LAUGHING RABBIT CLASSIC

Artikel // item
EF-BL-4013

Größe // size	95 mm
Formgröße // mould size	425 x 320 mm
Teiligkeit // no. of cavities	12
Einteilung // layout	2x6
passender Rahmen fitting frame	UR-0108-2x2, UR-0110-2x2



HASE MIT
AUTO
RABBIT SITTING
IN A CAR

Artikel // item
EF-BL-4020

Größe // size	145 mm
Formgröße // mould size	425 x 320 mm
Teiligkeit // no. of cavities	4
Einteilung // layout	2x2
passender Rahmen fitting frame	UR-0108-2x2, UR-0110-2x2



HASE MIT
RÜCKENKORB
RABBIT WITH
BASKET

Artikel // item
EF-BL-4024

Größe // size	190 mm
Formgröße // mould size	425 x 320 mm
Teiligkeit // no. of cavities	4
Einteilung // layout	2x2
passender Rahmen fitting frame	UR-0108-1x2, UR-0110-1x2



EI, GLATT
EGG, SMOOTH SURFACE



Artikel // item	EF-BL-4025	EF-BL-4027
Größe // size	50 x Ø 35 mm	110 x Ø 69 mm
Formgröße // mould size	425 x 320 mm	425 x 320 mm
Teiligkeit // no. of cavities	32	8
Einteilung // layout	4x8	2x4
passender Rahmen // fitting frame	UR-0108-2x2, UR-0110-2x2	UR-0108-2x2, UR-0110-2x2

Artikel // item	EF-BL-4005	EF-BL-4019
Größe // size	160 x Ø 110 mm	230 x Ø 157 mm
Formgröße // mould size	425 x 320 mm	425 x 320 mm
Teiligkeit // no. of cavities	4	2
Einteilung // layout	2x2	1x2
passender Rahmen // fitting frame	UR-0108-2x2, UR-0110-2x2	UR-0108-1x2, UR-0110-1x2

BLUEFLEX®-SYSTEM
RELIEFARTIKEL
(FORMHÄLFTE)
BLUEFLEX®-SYSTEM
FLATS
(MOULD HALF)



RIEGEL VALENTINSTAG
BAR „VALENTINE'S DAY“

Artikel // item
EF-BL-4003

Größe // size	130 x 26 x 12 mm
Formgröße // mould size	425 x 320 mm
Teiligkeit // no. of cavities	12
Einteilung // layout	2x6
passender Rahmen fitting frame	UR-0108-2x2, UR-0110-2x2

Metallwinkel //
Metal angle piece

Abbildung: Winkel an
der Längsseite //
Image: Angle piece on
the long side

BLUEFLEX® Rahmen //
BLUEFLEX® Frame

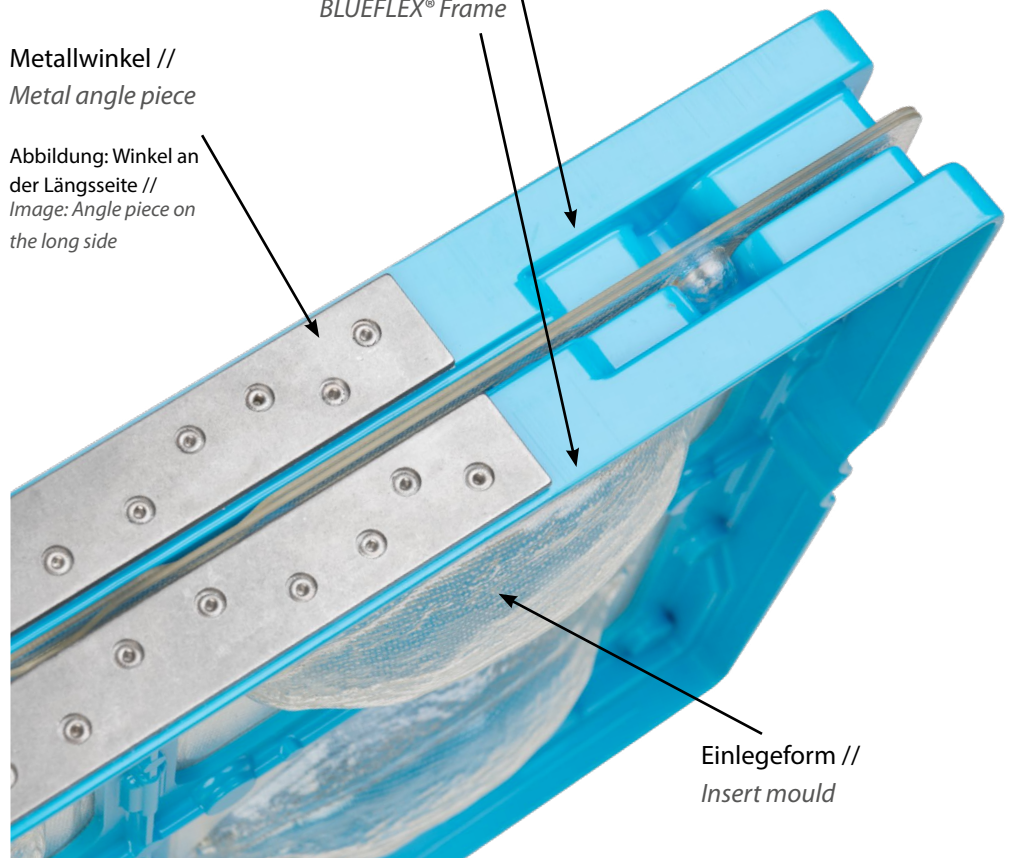

Einlegeform //
Insert mould

One-Shot-Formen für Reliefs und Doppelformen

*One-Shot moulds
for flats and double moulds*

One-Shot-Formen ermöglichen die Erzeugung gefüllter Schokoladenprodukte mit einem „Schuss“. Durch spezielle Düsen lassen sich gleichzeitig die Füllung und die Außenschale dosieren.

One-Shot Moulds enables the production of a filled chocolate product in one "Shot". Special nozzles dose simultaneously the filling and the outside shell.



One-Shot-Formen ZENTRIER- VERFAHREN

One-Shot Moulds

CENTERING SYSTEM



Die One-Shot Formen werden auf Anlagen mit dem gleichnamigen Abfüllverfahren verwendet.

Die Anlagenhersteller verwenden unterschiedliche Formate und Zentrierverfahren. Einige Hersteller verwenden bevorzugt Düsenbalken, die sich durch Düsenabstand und Anzahl der Düsen unterscheiden.

Die dazu passenden Formen wurden in Zusammenarbeit mit den Anlagenherstellern optimiert. Sie finden diese Formen bei uns zusammengefasst in Gruppen mit gleichem Format und Zentrierverfahren. Mit der Angabe der Düsenabstände können Sie dann sicherstellen, dass Sie die passende Form ausgewählt haben.

Einige Hersteller arbeiten mit flexiblen Formaten und kommen ohne Zentrierungen aus. Für deren Anlagen können Sie grundsätzlich alle Formen verwenden, sofern die Düsenabstände passen und die Formengröße für diese Anlage geeignet ist.



Darüber hinaus können auf vielen Anlagen auch die 275 mm Formen (aus dem Kapitel "Rahmenformen/Confiserie-Formen") verwendet werden. Entscheidend für deren Verwendung ist die Eignung des Artikels für das One-Shot Verfahren und der passende Artikelabstand (Düsenabstand).

Außerdem bieten wir auch Formen für flüssige Füllungen an. Diese werden beispielsweise auf Collmann Hydro18-Anlagen (oder Hydro24) eingesetzt. (Siehe Kapitel "Collmann-Hydro-System").

One shot moulds are used on machines suitable for the correspondent process.

The moulding line manufacturers use different mould sizes and different centering systems. Some machine suppliers prefer to offer nozzle plates which differ in nozzle distance and number of nozzles. The corresponding moulds have been developed together with the machine suppliers and have been optimized.

In this catalogue, we classified the moulds according to their mould size and centering system. With the indication of the nozzle distance, you can make sure to have chosen a suitable mould.

Some machine manufacturers work with flexible mould sizes and don't need any kind of centering. For this kind of machine you can – generally spoken – choose all mould sizes as long as the center distances correspond to the nozzle plate and the mould size isn't generally inappropriate due to any reason.

Furthermore, our moulds with a length of 275 mm (pls see chapter "Frame/Confectionery moulds") can be used on many machines. It depends on the center distances as well as – which is important – the suitability of the mould for the one shot process.

We also offer moulds for liquid fillings. They are used for example on Collmann Hydro 18 (or Hydro 24) machines. (See chapter "Collmann-Hydro-system")



One-Shot-Formen ZENTRIER- VERFAHREN

One-Shot Moulds

CENTERING SYSTEM



Bitte berücksichtigen Sie bei der Formen-
auswahl das Zentrierverfahren Ihrer
One-Shot-Anlage. Die Anhänge an den
Artikelnummern haben in diesem Zu-
sammenhang folgende Bedeutung:

*When selecting suitable moulds please con-
sider the centering system of your one shot
depositor. The extensions which are added
to the part numbers have the following mean-
ings in this context:*



Zentrierverfahren Reliefform Centering system Single mould

SZ steht für „seitliche Zentrierung“.
Formen mit diesem Anhang sind
für One-Shot-Anlagen des Typs
„Knobel“ optimiert.

SZ means „centering on the side of the
mould“. Moulds with these extensi-
ons are optimized for One-Shot De-
positors of type “Knobel”.

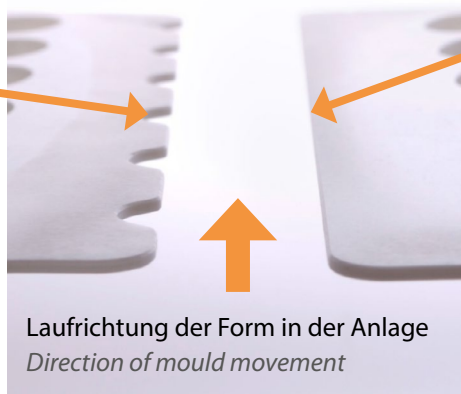

NT bei Reliefformen steht für Formen
ohne Zentrierungen.

NT as extension to single moulds means
“moulds without centering”.

Zentrierverfahren Doppelform Centering system Double mould

SZ steht für „seitliche Zentrierung“.
Doppelformen mit diesem Anhang
sind für One-Shot-Anlagen des
Typs „Knobel“ optimiert.

SZ means „centering on the side of the
mould“. Double moulds with these
extensions are optimized for One-
Shot Depositors of type “Knobel”.



NT bei Doppelformen steht für eine
Zentrierung mit senkrechtem Stift.
Diese Doppelformen sind für One-
Shot-Anlagen des Typs „AWEMA“
optimiert.

NT as extension to double moulds me-
ans “moulds with centering by verti-
cal pins“. Double moulds with these
extensions are optimized for One-
Shot Depositors of type “AWEMA”.



Für andere One-Shot-Anlagen können
Sie grundsätzlich alle Formen verwen-
den. Dazu beachten Sie bitte die Spezifi-
kationen Ihrer Anlage in Bezug auf
Formengröße, Artikelabstand (Düsenab-
stand) und klären Sie die Notwendigkeit
und Art der Zentrierung. Ggf. müssen die
Formen an Ihre Anlage angepasst wer-
den.

*For other one shot depositors you can ge-
nerally use all kind of moulds. However,
please consider the specifications of your
depositor with regard to mould size, center
distance and clarify the necessity and kind
of centering (distance of nozzles). Maybe
the moulds need to be adjusted to fit your
depositor.*

One-Shot-Formen

RELIEFFORMEN

380 X 295 MM

One-Shot moulds

SINGLE MOULDS

380 X 295 MM



Neu
New

RUNDPRALINE
„CARAMEL“
ROUND PRALINE
„CARAMEL“
Artikel // item
OS-0157-SZ



Größe // size	Ø 30 mm
Gewicht // weight	ca.10 g
Düsenabstand // distance of nozzels	35 mm
Formgröße // mould size	380 x 295 mm
Teiligkeit // no. of cavities	54
Einteilung // layout	6x9

PRALINE
ITALIENISCHE
KIRSCH
ITALIAN PRALINE
„CHERRY“
Artikel // item
OS-0138-SZ/-NT



Größe // size	Ø 28 x 23 mm
Gewicht // weight	ca.9 g
Düsenabstand // distance of nozzels	35 mm
Formgröße // mould size	380 x 295 mm
Teiligkeit // no. of cavities	72
Einteilung // layout	8x9

PRALINE
PRALINE

Artikel // item
OS-0102-SZ/-NT



Größe // size	Ø 29 x 21 mm
Gewicht // weight	ca.10 g
Düsenabstand // distance of nozzels	35 mm
Formgröße // mould size	380 x 295 mm
Teiligkeit // no. of cavities	72
Einteilung // layout	8x9

PRALINE RUND
MIT ABFLACHUNG
PRALINE ROUND
WITH FLAT BASE

Artikel // item
OS-0140-SZ

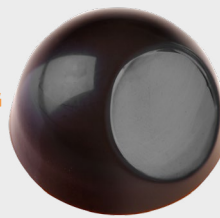

Größe // size	Ø 28 x 16 mm
Gewicht // weight	ca.7 g
Düsenabstand // distance of nozzels	35 mm
Formgröße // mould size	380 x 295 mm
Teiligkeit // no. of cavities	72
Einteilung // layout	8x9

BERG MIT
SCHNEEKUPPE
MOUNTAIN
SNOW-COVERED

Artikel // item
OS-0125-SZ



Größe // size	Ø 28 x 29 mm
Gewicht // weight	ca.13 g
Düsenabstand // distance of nozzels	35 mm
Formgröße // mould size	380 x 295 mm
Teiligkeit // no. of cavities	72
Einteilung // layout	8x9

ROSE
ROSE

Artikel // item
OS-0124-SZ



Größe // size	Ø 28 x 24,5 mm
Gewicht // weight	ca.13 g
Düsenabstand // distance of nozzels	35 mm
Formgröße // mould size	380 x 295 mm
Teiligkeit // no. of cavities	72
Einteilung // layout	8x9

KIRSCH-PRALINE
CHERRY PRALINE

Artikel // item
OS-0053-SZ/-NT



Größe // size	Ø 27,5 x 19 mm
Gewicht // weight	ca.9 g
Düsenabstand // distance of nozzels	35 mm
Formgröße // mould size	380 x 295 mm
Teiligkeit // no. of cavities	72
Einteilung // layout	8x9

KIRSCH-PRALINE
CHERRY PRALINE

Artikel // item
OS-0103-SZ/-NT



Größe // size	Ø 28 x 22 mm
Gewicht // weight	ca.11 g
Düsenabstand // distance of nozzels	35 mm
Formgröße // mould size	380 x 295 mm
Teiligkeit // no. of cavities	72
Einteilung // layout	8x9

BECHER
CUP

Artikel // item
OS-0050.587-SZ/-NT



Größe // size	Ø 29 x 15 mm
Gewicht // weight	ca.10 g
Düsenabstand // distance of nozzels	35 mm
Formgröße // mould size	380 x 295 mm
Teiligkeit // no. of cavities	72
Einteilung // layout	8x9

HALBKUGEL,
GESTRAHLT
BALL HALF,
MAT SURFACE

Artikel // item
OS-0105-SZ/-NT



Größe // size	Ø 20 mm
Gewicht // weight	ca.5 g
Düsenabstand // distance of nozzels	35 mm
Formgröße // mould size	380 x 295 mm
Teiligkeit // no. of cavities	72
Einteilung // layout	8x9

HALBKUGEL
HALF BALL

Artikel // item
OS-0122-SZ/-NT



Größe // size	25 mm
Gewicht // weight	-
Düsenabstand // distance of nozzels	35 mm
Formgröße // mould size	380 x 295 mm
Teiligkeit // no. of cavities	72
Einteilung // layout	8x9



One-Shot-Formen

RELIEFFORMEN

380 X 295 MM

One-Shot moulds

SINGLE MOULDS

380 X 295 MM



PRALINE RUND MIT ROSE
ROUND PRALINE WITH ROSE



Artikel // item
OS-0091-SZ/-NT

Größe // size	Ø 24 x 12 mm
Gewicht // weight	ca.6 g
Düsenabstand // distance of nozzels	35 mm
Formgröße // mould size	380 x 295 mm
Teiligkeit // no. of cavities	72
Einteilung // layout	8x9

PRALINE RUND MIT ROSE
ROUND PRALINE WITH ROSE



Artikel // item
OS-0076-S-SZ

Größe // size	Ø 32 x 15,5 mm
Gewicht // weight	ca.12 g
Düsenabstand // distance of nozzels	35 mm
Formgröße // mould size	380 x 295 mm
Teiligkeit // no. of cavities	72
Einteilung // layout	8x9

PRALINE RUND, GESPRIXTZT
ROUND PRALINE



Artikel // item
OS-0077-SZ/-NT

Größe // size	29 x 28 x 19 mm
Gewicht // weight	ca.8 g
Düsenabstand // distance of nozzels	35 mm
Formgröße // mould size	380 x 295 mm
Teiligkeit // no. of cavities	72
Einteilung // layout	8x9

EDELSTEIN-PRALINE
JEWEL PRALINE



Artikel // item
OS-0050.588-SZ/-NT

Größe // size	Ø 27 mm
Gewicht // weight	ca.12 g
Düsenabstand // distance of nozzels	35 mm
Formgröße // mould size	380 x 295 mm
Teiligkeit // no. of cavities	72
Einteilung // layout	8x9

TÖRTCHEN
SMALL CAKE



Artikel // item
OS-0079-SZ

Größe // size	Ø 24,5 x 15,4 mm
Gewicht // weight	ca.5,7 g
Düsenabstand // distance of nozzels	35 mm
Formgröße // mould size	380 x 295 mm
Teiligkeit // no. of cavities	72
Einteilung // layout	8x9

RUNDPRALINE „GUGLHUPF“
ROUND PRALINE „GUGLHUPF“



Artikel // item
OS-0307.103-S-SZ

Größe // size	Ø 30 x 17 mm
Gewicht // weight	ca.10 g
Düsenabstand // distance of nozzels	35 mm
Formgröße // mould size	380 x 295 mm
Teiligkeit // no. of cavities	72
Einteilung // layout	8x9

OVALPRALINE
OVAL PRALINE



Artikel // item
OS-0088-SZ/-NT

Größe // size	30 x 25 x 16 mm
Gewicht // weight	ca.8 g
Düsenabstand // distance of nozzels	35 mm
Formgröße // mould size	380 x 295 mm
Teiligkeit // no. of cavities	72
Einteilung // layout	8x9

OVALPRALINE
OVAL PRALINE



Artikel // item
OS-0087-SZ

Größe // size	34 x 20 x 15 mm
Gewicht // weight	ca.7,5 g
Düsenabstand // distance of nozzels	35 mm
Formgröße // mould size	380 x 295 mm
Teiligkeit // no. of cavities	72
Einteilung // layout	8x9

Artikel // item
OS-0050.591-SZ

Größe // size	Ø 30 x 21 mm
Gewicht // weight	ca.13 g
Düsenabstand // distance of nozzels	35 mm
Formgröße // mould size	380 x 295 mm
Teiligkeit // no. of cavities	54
Einteilung // layout	6x9

HERZ, GLATT
HEART, SMOOTH SURFACE

Artikel // item
OS-0004-UT-OM



Größe // size	30 x 28 mm
Gewicht // weight	-
Düsenabstand // distance of nozzels	35 mm
Formgröße // mould size	380 x 295 mm
Teiligkeit // no. of cavities	72
Einteilung // layout	8x9

HERZ HEART

Artikel // item
OS-0123-SZ/-NT



Größe // size	33 x 30 x 12 mm
Gewicht // weight	ca.12 g
Düsenabstand // distance of nozzels	35 mm
Formgröße // mould size	380 x 295 mm
Teiligkeit // no. of cavities	30
Einteilung // layout	6x5

DOPPELHERZ DOUBLE HEART

Artikel // item
OS-0307.101-SZ/-NT



Größe // size	30 x 22 x 20 mm
Gewicht // weight	ca.10 g
Düsenabstand // distance of nozzels	35 mm
Formgröße // mould size	380 x 295 mm
Teiligkeit // no. of cavities	72
Einteilung // layout	8x9

HERZ MIT LINIEN
HEART WITH LINES

Artikel // item
OS-0120-SZ/-NT



Größe // size	30 x 30 x 18 mm
Gewicht // weight	ca.10 g
Düsenabstand // distance of nozzels	35 mm
Formgröße // mould size	380 x 295 mm
Teiligkeit // no. of cavities	72
Einteilung // layout	8x9

OVALPRALINE OSTERN „EIER UND NARZISSEN“
OVAL PRALINE EASTER „EGGS AND NARCISSUS“

Artikel // item
OS-0094-SZ



Größe // size	40 x 25 x 14,5 mm
Gewicht // weight	ca.12 g
Düsenabstand // distance of nozzels	35 mm
Formgröße // mould size	380 x 295 mm
Teiligkeit // no. of cavities	54
Einteilung // layout	6x9

OVALPRALINE HALLOWEEN „KÜRBIS UND TOTENKOPF“
OVAL PRALINE HALLOWEEN „PUMPKIN AND SKULL“

Artikel // item
OS-0096-SZ/-NT



Größe // size	40 x 25 x 14,5 mm
Gewicht // weight	ca.12 g
Düsenabstand // distance of nozzels	35 mm
Formgröße // mould size	380 x 295 mm
Teiligkeit // no. of cavities	54
Einteilung // layout	6x9

OVALPRALINE „VALENTINSTAG #2“
OVAL PRALINE "VALENTINE'S DAY #2"

Artikel // item
OS-0093-SZ/-NT



Größe // size	40 x 25 x 14,5 mm
Gewicht // weight	ca.12 g
Düsenabstand // distance of nozzels	35 mm
Formgröße // mould size	380 x 295 mm
Teiligkeit // no. of cavities	54
Einteilung // layout	6x9

OVALE PRALINE MIT BLATT
OVAL PRALINE WITH LEAF

Artikel // item
OS-0046-SZ/-NT



Größe // size	36,5 x 24,5 mm
Gewicht // weight	ca.10 g
Düsenabstand // distance of nozzels	35 mm
Formgröße // mould size	380 x 295 mm
Teiligkeit // no. of cavities	45
Einteilung // layout	5x9

PRALINE „MALI“
PRALINE „MALI“

Artikel // item
OS-0118.145-SZ



Größe // size	36,6 x 22,6 mm
Gewicht // weight	ca.7 g
Düsenabstand // distance of nozzels	35 mm
Formgröße // mould size	380 x 295 mm
Teiligkeit // no. of cavities	72
Einteilung // layout	8x9

PRALINE OVAL MIT MUSTER
OVAL SHAPE

Artikel // item
OS-0085-S-SZ



Größe // size	35 x 24 x 12 mm
Gewicht // weight	ca.9 g
Düsenabstand // distance of nozzels	35 mm
Formgröße // mould size	380 x 295 mm
Teiligkeit // no. of cavities	72
Einteilung // layout	8x9

KAFFEEBOHNE COFFEE BEAN

Artikel // item
OS-0121-SZ/-NT



Größe // size	35 x 25 x 13 mm
Gewicht // weight	ca.7 g
Düsenabstand // distance of nozzels	35 mm
Formgröße // mould size	380 x 295 mm
Teiligkeit // no. of cavities	72
Einteilung // layout	8x9

PRALINE MANDEL ALMOND PRALINE

Artikel // item
OS-0080-SZ/-NT



Größe // size	29 x 23,5 x 14,5 mm
Gewicht // weight	ca.7 g
Düsenabstand // distance of nozzels	35 mm
Formgröße // mould size	380 x 295 mm
Teiligkeit // no. of cavities	72
Einteilung // layout	8x9



One-Shot-Formen

RELIEFFORMEN

380 X 295 MM

One-Shot moulds

SINGLE MOULDS

380 X 295 MM



RECHTECKPRALINE
RECTANGULAR PRALINE

Artikel // item
OS-0405.101-SZ-NT

Größe // size	33 x 23 x 18 mm
Gewicht // weight	ca.14 g
Düsenabstand // distance of nozzels	35 mm
Formgröße // mould size	380 x 295 mm
Teiligkeit // no. of cavities	54
Einteilung // layout	6x9



QUADRATPRALINE
SQUARE PRALINE

Artikel // item
OS-0050.586-SZ

Größe // size	25 x 25 x 15 mm
Gewicht // weight	ca.15 g
Düsenabstand // distance of nozzels	35 mm
Formgröße // mould size	380 x 295 mm
Teiligkeit // no. of cavities	72
Einteilung // layout	8x9



PRALINE „PAKET“
SMALL "PARCEL"

Artikel // item
OS-0092-S-SZ

Größe // size	35 x 21 x 9 mm
Gewicht // weight	ca.6 g
Düsenabstand // distance of nozzels	35 mm
Formgröße // mould size	380 x 295 mm
Teiligkeit // no. of cavities	72
Einteilung // layout	8x9



QUADRATPRALINE
SQUARE PRALINE

Artikel // item
OS-0017-SZ-NT

Größe // size	26 x 26 x 15 mm
Gewicht // weight	ca.9 g
Düsenabstand // distance of nozzels	35 mm
Formgröße // mould size	380 x 295 mm
Teiligkeit // no. of cavities	72
Einteilung // layout	8x9



WÜRFEL
CUBE

Artikel // item
OS-0050.590-SZ

Größe // size	31 x 31 x 31 mm
Gewicht // weight	ca.31 g
Düsenabstand // distance of nozzels	42 mm
Formgröße // mould size	380 x 295 mm
Teiligkeit // no. of cavities	48
Einteilung // layout	6x8



RECHTECK-PRALINE
RECTANGULAR PRALINE

Artikel // item
OS-0018-S-SZ

Größe // size	33 x 24 x 18 mm
Gewicht // weight	ca.12 g
Düsenabstand // distance of nozzels	35 mm
Formgröße // mould size	380 x 295 mm
Teiligkeit // no. of cavities	72
Einteilung // layout	8x9



BAUMSTAMM PRALINE
TREE TRUNK

Artikel // item
OS-0151-SZ

Größe // size	35,5 x 17,8 x 14,8 mm
Gewicht // weight	ca.10 g
Düsenabstand // distance of nozzels	35 mm
Formgröße // mould size	380 x 295 mm
Teiligkeit // no. of cavities	54
Einteilung // layout	6x9

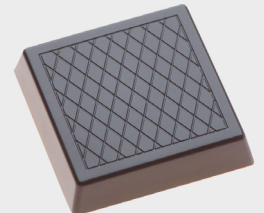

TÄFELCHEN GROSS 2012
BIG TABLET 2012

Artikel // item
OS-0634.1010-SZ

Größe // size	43 x 43 x 10 mm
Gewicht // weight	ca.20,7 g
Düsenabstand // distance of nozzels	70 mm
Formgröße // mould size	380 x 295 mm
Teiligkeit // no. of cavities	25
Einteilung // layout	5x5

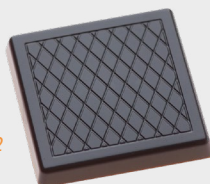

TÄFELCHEN KLEIN 2012
SMALL TABLET 2012

Artikel // item
OS-0634.1009-SZ

Größe // size	35 x 35 x 5 mm
Gewicht // weight	ca.6,6 g
Düsenabstand // distance of nozzels	70 mm
Formgröße // mould size	380 x 295 mm
Teiligkeit // no. of cavities	30
Einteilung // layout	6x5



NAPOLITAIN MIT KAKAOSCHOTE
NAPOLITAIN WITH CACAO POD

Artikel // item
OS-0024-S-SZ

Größe // size	32 x 32 x 5 mm
Gewicht // weight	ca.5 g
Düsenabstand // distance of nozzels	35 mm
Formgröße // mould size	380 x 295 mm
Teiligkeit // no. of cavities	54
Einteilung // layout	6x9



SCAMPI
SEAFOOD SCAMPI



Artikel // item
OS-0145-SZ

Größe // size	46,2 x 25,7 x 12,6 mm
Gewicht // weight	ca.9,4 g
Düsenabstand // distance of nozzels	35 mm
Formgröße // mould size	380 x 295 mm
Teiligkeit // no. of cavities	54
Einteilung // layout	6x9

MUSCHEL (LANG)
SEAFOOD SHELL LONG



Artikel // item
OS-0147-SZ

Größe // size	43,7 x 22 x 12,6 mm
Gewicht // weight	ca.8,1 g
Düsenabstand // distance of nozzels	35 mm
Formgröße // mould size	380 x 295 mm
Teiligkeit // no. of cavities	54
Einteilung // layout	6x9

MUSCHEL (RUND)
SEAFOOD SHELL ROUND



Artikel // item
OS-0146-SZ

Größe // size	35 x 30 x 15 mm
Gewicht // weight	ca.10 g
Düsenabstand // distance of nozzels	35 mm
Formgröße // mould size	380 x 295 mm
Teiligkeit // no. of cavities	54
Einteilung // layout	6x9

CHRISTBAUM
CHRISTMAS TREE



Artikel // item
OS-0150-SZ

Größe // size	39 x 26 x 14,5 mm
Gewicht // weight	ca.10 g
Düsenabstand // distance of nozzels	35 mm
Formgröße // mould size	380 x 295 mm
Teiligkeit // no. of cavities	54
Einteilung // layout	6x9

SCHNEEMANN
SNOWMAN



Artikel // item
OS-0142-SZ

Größe // size	39 x 29 x 20 mm
Gewicht // weight	ca.15 g
Düsenabstand // distance of nozzels	35 mm
Formgröße // mould size	380 x 295 mm
Teiligkeit // no. of cavities	54
Einteilung // layout	6x9

GLOCKE
BELL



Artikel // item
OS-0148-SZ

Größe // size	Ø 30 x 26,3 mm
Gewicht // weight	ca.10 g
Düsenabstand // distance of nozzels	35 mm
Formgröße // mould size	380 x 295 mm
Teiligkeit // no. of cavities	54
Einteilung // layout	6x9

GLOCKE
BELL



Artikel // item
OS-0082-SZ/-NT

Größe // size	30,5 x 27 x 10,5 mm
Gewicht // weight	ca.5 g
Düsenabstand // distance of nozzels	35 mm
Formgröße // mould size	380 x 295 mm
Teiligkeit // no. of cavities	72
Einteilung // layout	8x9

PRALINE, DREIECK, WELIG

PRALINE, TRIANGULAR, WAVY



Artikel // item
OS-0139-SZ/-NT

Größe // size	37 x 28 x 20 mm
Gewicht // weight	ca.12 g
Düsenabstand // distance of nozzels	35 mm
Formgröße // mould size	380 x 295 mm
Teiligkeit // no. of cavities	54
Einteilung // layout	6x9

KAKAOBOHNE
CACAO POD



Artikel // item
OS-0149-SZ

Größe // size	47 x 21 x 14 mm
Gewicht // weight	ca.10 g
Düsenabstand // distance of nozzels	35 mm
Formgröße // mould size	380 x 295 mm
Teiligkeit // no. of cavities	54
Einteilung // layout	6x9

AHORNBLATT
MAPLE LEAF



Artikel // item
OS-0090-S-SZ

Größe // size	34,5 x 31 x 7,5 mm
Gewicht // weight	ca.7 g
Düsenabstand // distance of nozzels	35 mm
Formgröße // mould size	380 x 295 mm
Teiligkeit // no. of cavities	72
Einteilung // layout	8x9

KÜRBIS
PUMPKIN



Artikel // item
OS-0144-SZ

Größe // size	32 x 28 x 15 mm
Gewicht // weight	ca.10 g
Düsenabstand // distance of nozzels	35 mm
Formgröße // mould size	380 x 295 mm
Teiligkeit // no. of cavities	54
Einteilung // layout	6x9

STERN, WICKELBAR
STAR, WRAPPABLE



Artikel // item
OS-0050.575-SZ

Größe // size	Ø 46 x 10 mm
Gewicht // weight	ca.12 g
Düsenabstand // distance of nozzels	70 mm
Formgröße // mould size	380 x 295 mm
Teiligkeit // no. of cavities	25
Einteilung // layout	5x5

One-Shot-Formen

RELIEFFORMEN

380 X 295 MM

One-Shot moulds

SINGLE MOULDS

380 X 295 MM



BÄR
BEAR

Artikel // item
OS-0118-SZ/-NT

Größe // size	39 x 30 mm
Gewicht // weight	ca.10 g
Düsenabstand // distance of nozzels	35 mm
Formgröße // mould size	380 x 295 mm
Teiligkeit // no. of cavities	54
Einteilung // layout	6x9



TIERSORTIMENT, 4 VERSCHIEDENE
ANIMAL ASSORTMENT 4 DIFFERENT

Artikel // item
OS-0095-SZ/-NT

Größe // size	ca. 38,5 x 30 x 15,6 mm
Gewicht // weight	ca.10 g
Düsenabstand // distance of nozzels	35 mm
Formgröße // mould size	380 x 295 mm
Teiligkeit // no. of cavities	36
Einteilung // layout	4x9



OSTERSORTIMENT
EASTER ASSORTMENT

Artikel // item
OS-0251.101-SZ/-NT

Größe // size	-
Gewicht // weight	ca.7 g
Düsenabstand // distance of nozzels	35 mm
Formgröße // mould size	380 x 295 mm
Teiligkeit // no. of cavities	45
Einteilung // layout	5x9



LOLLY
„RENNHASE“
LOLLY
„RUNNING RABBIT“

Artikel // item
OS-0127-SZ

Größe // size	65 x 65 x 20 mm
Gewicht // weight	ca.15 g
Düsenabstand // distance of nozzels	72 mm
Formgröße // mould size	380 x 295 mm
Teiligkeit // no. of cavities	9
Einteilung // layout	1x5/1x4



LOLLY FUSSBALLER
„ANTON“
LOLLY FOOTBALL
PLAYER „ANTON“

Artikel // item
OS-0126-SZ

Größe // size	84 x 49 x 13 mm
Gewicht // weight	ca.25 g
Düsenabstand // distance of nozzels	72 mm
Formgröße // mould size	380 x 295 x 35 mm
Teiligkeit // no. of cavities	9
Einteilung // layout	1x5/1x4



Neu
New

PRALINE „KISS“
PRALINE „KISS“

Artikel // item
OS-0159-SZ

Größe // size	32,7 x 22 x 12 mm
Gewicht // weight	ca.5 g
Düsenabstand // distance of nozzels	35 mm
Formgröße // mould size	380 x 295 mm
Teiligkeit // no. of cavities	72
Einteilung // layout	8x9

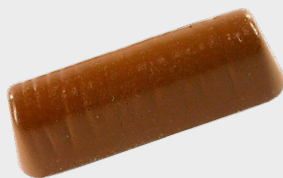

STENGELI
STENGELI

Artikel // item
OS-0050.422-SZ/-NT

Größe // size	49 x 16 x 14 mm
Gewicht // weight	ca.9 g
Düsenabstand // distance of nozzels	35 mm
Formgröße // mould size	380 x 295 mm
Teiligkeit // no. of cavities	45
Einteilung // layout	5x9



STERN
STAR

Artikel // item
OS-0070-SZ/-NT

Größe // size	Ø 34 x 8,5 mm
Gewicht // weight	ca.5 g
Düsenabstand // distance of nozzels	35 mm
Formgröße // mould size	380 x 295 mm
Teiligkeit // no. of cavities	72
Einteilung // layout	8x9

Artikel // item
OS-0160-SZ

Größe // size	40,8 x 28 x 14,8 mm
Gewicht // weight	ca.10 g
Düsenabstand // distance of nozzels	35 mm
Formgröße // mould size	380 x 295 mm
Teiligkeit // no. of cavities	54
Einteilung // layout	6x9

EURO-PRALINE
EURO PRALINE



Artikel // item
OS-0083-S-SZ

Größe // size	Ø 30 x 8 mm
Gewicht // weight	ca.7 g
Düsenabstand // distance of nozzels	35 mm
Formgröße // mould size	380 x 295 mm
Teiligkeit // no. of cavities	72
Einteilung // layout	8x9

MUSCHELPRALINE
SHELLPRALINE



Artikel // item
OS-0055-SZ/-NT

Größe // size	29,5 x 27,5 x 15 mm
Gewicht // weight	ca.9 g
Düsenabstand // distance of nozzels	35 mm
Formgröße // mould size	380 x 295 mm
Teiligkeit // no. of cavities	72
Einteilung // layout	8x9

EICHHÖRNCHEN
SQUIRREL



Artikel // item
OS-0019-SZ/-NT

Größe // size	33 x 24 x 13 mm
Gewicht // weight	ca.9,7 g
Düsenabstand // distance of nozzels	35 mm
Formgröße // mould size	380 x 295 mm
Teiligkeit // no. of cavities	72
Einteilung // layout	8x9

BIRNE
PEAR



Artikel // item
OS-0073-S-SZ

Größe // size	42 x 28 x 18 mm
Gewicht // weight	ca.14 g
Düsenabstand // distance of nozzels	35 mm
Formgröße // mould size	380 x 295 mm
Teiligkeit // no. of cavities	72
Einteilung // layout	8x9

FISCH
FISH



Artikel // item
OS-0078-S-SZ

Größe // size	35 x 26,5 x 10,5 mm
Gewicht // weight	ca.6 g
Düsenabstand // distance of nozzels	35 mm
Formgröße // mould size	380 x 295 mm
Teiligkeit // no. of cavities	72
Einteilung // layout	8x9

EI-HÄLFTE, MUSCHELMUSTER
EGG HALF WITH SHELL DESIGN



Artikel // item
OS-0089-SZ/-NT

Größe // size	44 x 29 x 14 mm
Gewicht // weight	ca.10,1 g
Düsenabstand // distance of nozzels	35 mm
Formgröße // mould size	380 x 295 mm
Teiligkeit // no. of cavities	45
Einteilung // layout	5x9

TAFEL MIT LINIEN, 100G
TABLET WITH LINES, 100 GRS
Artikel // item
OS-0020-S-SZ



Größe // size	137 x 63 x 11,5 mm
Gewicht // weight	ca.100 g
Düsenabstand // distance of nozzels	175 mm
Formgröße // mould size	380 x 295 mm
Teiligkeit // no. of cavities	8
Einteilung // layout	2x4

Neu
New

TAFEL
TABLET



Artikel // item
OS-0155-SZ

Größe // size	140,5 x 75 x 11,9 mm
Gewicht // weight	ca.100 g
Düsenabstand // distance of nozzels	35 mm
Formgröße // mould size	380 x 295 mm
Teiligkeit // no. of cavities	6
Einteilung // layout	3x2

EI-HÄLFTE, GLATT
EGG HALF SMOOTH SURFACE



Artikel // item
OS-0090.137-SZ/-NT

Größe // size	50 x 33 x 16,5 mm
Gewicht // weight	ca.15 g
Düsenabstand // distance of nozzels	70 mm
Formgröße // mould size	380 x 295 mm
Teiligkeit // no. of cavities	20
Einteilung // layout	4x5

RIEGEL
BAR



Artikel // item
OS-0100-S-SZ

Größe // size	108 x 32 x 13,5 mm
Gewicht // weight	ca.38 g
Düsenabstand // distance of nozzels	35 mm
Formgröße // mould size	380 x 295 mm
Teiligkeit // no. of cavities	18
Einteilung // layout	2x9

TAFEL
TABLET



Artikel // item
OS-0066-SZ/-NT

Größe // size	155 x 75 x 12 mm
Gewicht // weight	ca.108 g
Düsenabstand // distance of nozzels	96 mm
Formgröße // mould size	380 x 295 mm
Teiligkeit // no. of cavities	3
Einteilung // layout	1x3

Artikel // item
OS-0090.136-SZ/-NT

Größe // size	60 mm
Gewicht // weight	ca.30 g
Düsenabstand // distance of nozzels	70 mm
Formgröße // mould size	380 x 295 mm
Teiligkeit // no. of cavities	20
Einteilung // layout	4x5

One-Shot-Formen

RELIEFFORMEN

380 X 295 MM

One-Shot moulds

SINGLE MOULDS

380 X 295 MM

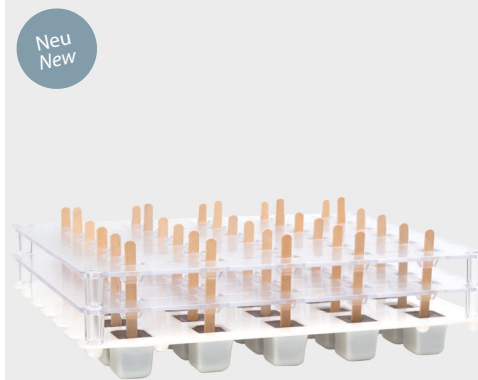

Neu
New

TRINKSCHOKOLADE „WÜRFEL“ DRINKING CHOCOLATE "CUBE"

Artikel // item
OS-0152-SZ

Größe // size	30 x 30 x 34 mm
Gewicht // weight	ca.30 g
Düsenabstand // distance of nozzels	70 mm
Formgröße // mould size	380 x 295 mm
Teiligkeit // no. of cavities	30
Einteilung // layout	5x6
Stielhalter // Stick holder	LH-0001



PRALINE STERN, GESPRITZT SWIRL PRALINE

Artikel // item
OS-0075-SZ/-NT



Größe // size	Ø 30 x 15 mm
Gewicht // weight	ca.7 g
Düsenabstand // distance of nozzels	35 mm
Formgröße // mould size	380 x 295 mm
Teiligkeit // no. of cavities	72
Einteilung // layout	8x9

One-Shot-Formen

RELIEFFORMEN

410 X 230 MM

One-Shot moulds

SINGLE MOULDS

410 X 230 MM



HERZ HEART

Artikel // item
OS-0143-NT



Größe // size	30 x 30 x 18 mm
Gewicht // weight	ca.10 g
Düsenabstand // distance of nozzels	32 mm
Formgröße // mould size	410 x 230 mm
Teiligkeit // no. of cavities	72
Einteilung // layout	6x12

HERZ HEART

Artikel // item
OS-0296.104-NT



Größe // size	27,5 x 27 x 15 mm
Gewicht // weight	ca.8 g
Düsenabstand // distance of nozzels	32 mm
Formgröße // mould size	410 x 230 mm
Teiligkeit // no. of cavities	72
Einteilung // layout	6x12

DOPPELHERZ DOUBLE HEART

Artikel // item
OS-0137-NT



Größe // size	30 x 22 x 20 mm
Gewicht // weight	ca.9 g
Düsenabstand // distance of nozzels	32 mm
Formgröße // mould size	410 x 230 mm
Teiligkeit // no. of cavities	72
Einteilung // layout	6x12

RUNDPRALINE „CAMEL“ ROUND PRALINE „CAMEL“

Artikel // item
OS-0128-NT



Größe // size	Ø 30 mm
Gewicht // weight	ca.11,7 g
Düsenabstand // distance of nozzels	32 mm
Formgröße // mould size	410 x 230 mm
Teiligkeit // no. of cavities	48
Einteilung // layout	4x12

TRÜFFEL-PRALINE TRUFFLE PRALINE

Artikel // item
OS-0099-NT



Größe // size	Ø 22,5 x 21,5 mm
Gewicht // weight	ca.10 g
Düsenabstand // distance of nozzels	32 mm
Formgröße // mould size	410 x 230 mm
Teiligkeit // no. of cavities	72
Einteilung // layout	6x12

KIRSCH-PRALINE CHERRY PRALINE

Artikel // item
OS-0050.300-NT



Größe // size	Ø 28 x 22 mm
Gewicht // weight	ca.11 g
Düsenabstand // distance of nozzels	32 mm
Formgröße // mould size	410 x 230 mm
Teiligkeit // no. of cavities	72
Einteilung // layout	8x9

KIRSCH-PRALINE CHERRY PRALINE

Artikel // item
OS-0296.109-S-NT



Größe // size	Ø 29 x 23 mm
Gewicht // weight	ca.12 g
Düsenabstand // distance of nozzels	32 mm
Formgröße // mould size	410 x 230 mm
Teiligkeit // no. of cavities	72
Einteilung // layout	6x12

ZYLINDER
CYLINDER



Artikel // item
OS-0296.108-NT

Größe // size	27 x 22 x 17 mm
Gewicht // weight	ca.10 g
Düsenabstand // distance of nozzels	32 mm
Formgröße // mould size	410 x 230 mm
Teiligkeit // no. of cavities	72
Einteilung // layout	6x12

PRALINE
„HIMBEERE“
PRALINE
„RASPBERRY“



Artikel // item
OS-0050.297-NT

Größe // size	Ø 27 x 21 mm
Gewicht // weight	ca.10 g
Düsenabstand // distance of nozzels	32 mm
Formgröße // mould size	410 x 230 mm
Teiligkeit // no. of cavities	72
Einteilung // layout	8x9

ROSEN-PRALINE
ROSE PRALINE



Artikel // item
OS-0050.395-NT

Größe // size	Ø 25 x 14 mm
Gewicht // weight	ca.6 g
Düsenabstand // distance of nozzels	32 mm
Formgröße // mould size	410 x 230 mm
Teiligkeit // no. of cavities	72
Einteilung // layout	6x12

PRALINE RUND
MIT ROSE
ROUND PRALINE
WITH ROSE



Artikel // item
OS-0050.388-NT

Größe // size	Ø 32 x 15 mm
Gewicht // weight	ca.12 g
Düsenabstand // distance of nozzels	64 mm
Formgröße // mould size	410 x 230 mm
Teiligkeit // no. of cavities	36
Einteilung // layout	6x6

PRALINE RUND
„GESPRITZT“
ROUND PRALINE
„GESPRITZT“



Artikel // item
OS-0050.389-NT

Größe // size	29 x 28 x 19 mm
Gewicht // weight	ca.9 g
Düsenabstand // distance of nozzels	32 mm
Formgröße // mould size	410 x 230 mm
Teiligkeit // no. of cavities	72
Einteilung // layout	6x12

OVAL-PRALINE
„GESPRITZT“
OVAL PRALINE
„GESPRITZT“



Artikel // item
OS-0050.391-NT

Größe // size	30 x 25 x 16 mm
Gewicht // weight	ca.9 g
Düsenabstand // distance of nozzels	32 mm
Formgröße // mould size	410 x 230 mm
Teiligkeit // no. of cavities	72
Einteilung // layout	6x12

OVALPRALINE
„FABIOLA“
OVAL PRALINE
„FABIOLA“



Artikel // item
OS-0136-NT

Größe // size	36 x 27 x 20 mm
Gewicht // weight	ca.9 g
Düsenabstand // distance of nozzels	32 mm
Formgröße // mould size	410 x 230 mm
Teiligkeit // no. of cavities	48
Einteilung // layout	4x12

OVALPRALINE
„KAFFEEBOHNE“
PRALINE WITH
COFFEE BEAN DESIGN



Artikel // item
OS-0130-NT

Größe // size	35 x 26 x 13 mm
Gewicht // weight	ca.10 g
Düsenabstand // distance of nozzels	32 mm
Formgröße // mould size	410 x 230 mm
Teiligkeit // no. of cavities	48
Einteilung // layout	4x12

OVALPRALINE
„GIANDUJA“
OVAL PRALINE
„GIANDUJA“



Artikel // item
OS-0132-NT

Größe // size	35 x 27 x 20 mm
Gewicht // weight	ca.11,7 g
Düsenabstand // distance of nozzels	32 mm
Formgröße // mould size	410 x 230 mm
Teiligkeit // no. of cavities	48
Einteilung // layout	4x12

MOKKABOHNE
MOCCA BEAN



Artikel // item
OS-0050.480-NT

Größe // size	32 x 21 x 11,5 mm
Gewicht // weight	ca.5 g
Düsenabstand // distance of nozzels	26 mm
Formgröße // mould size	410 x 230 mm
Teiligkeit // no. of cavities	60
Einteilung // layout	5x12



One-Shot-Formen

RELIEFFORMEN

410 X 230 MM

One-Shot moulds

SINGLE MOULDS

410 X 230 MM



NUSS
NUT

Artikel // item
OS-0133-NT

Größe // size	37 x 27 x 14 mm
Gewicht // weight	ca.8,3 g
Düsenabstand // distance of nozzels	32 mm
Formgröße // mould size	410 x 230 mm
Teiligkeit // no. of cavities	48
Einteilung // layout	4x12



TÖRTCHEN
CAKE

Artikel // item
OS-0050.299-NT

Größe // size	Ø 28 x 17 mm
Gewicht // weight	ca.8 g
Düsenabstand // distance of nozzels	32 mm
Formgröße // mould size	410 x 230 mm
Teiligkeit // no. of cavities	72
Einteilung // layout	6x12



RUNDPRALINE
ROUND PRALINE

Artikel // item
OS-0363.102-NT

Größe // size	Ø 28 x 23 mm
Gewicht // weight	ca.13 g
Düsenabstand // distance of nozzels	32 mm
Formgröße // mould size	410 x 230 mm
Teiligkeit // no. of cavities	72
Einteilung // layout	6x12



MANDEL-PRALINE
ALMOND PRALINE

Artikel // item
OS-0050.394-NT

Größe // size	29 x 23,5 x 14,5 mm
Gewicht // weight	ca.8 g
Düsenabstand // distance of nozzels	32 mm
Formgröße // mould size	410 x 230 mm
Teiligkeit // no. of cavities	72
Einteilung // layout	6x12



MUSCHEL
SHELL

Artikel // item
OS-0050.296-NT

Größe // size	29,5 x 27,5 x 15 mm
Gewicht // weight	ca.9 g
Düsenabstand // distance of nozzels	32 mm
Formgröße // mould size	410 x 230 mm
Teiligkeit // no. of cavities	72
Einteilung // layout	6x12



PRALINE MIT
AHORNBLATT
PRALINE WITH
MAPLE LEAF

Artikel // item
OS-0050.298-NT

Größe // size	Ø 27,5 x 18 mm
Gewicht // weight	ca.10 g
Düsenabstand // distance of nozzels	32 mm
Formgröße // mould size	410 x 230 mm
Teiligkeit // no. of cavities	72
Einteilung // layout	8x9



STERN, GESPRITZT
STAR

Artikel // item
OS-0050.393-NT

Größe // size	Ø 30 x 15,5 mm
Gewicht // weight	ca.7 g
Düsenabstand // distance of nozzels	32 mm
Formgröße // mould size	410 x 230 mm
Teiligkeit // no. of cavities	72
Einteilung // layout	6x12



FÄCHER-PRALINE
FAN PRALINE

Artikel // item
OS-0296.103-NT

Größe // size	33 x 20 x 20 mm
Gewicht // weight	ca.7 g
Düsenabstand // distance of nozzels	32 mm
Formgröße // mould size	410 x 230 mm
Teiligkeit // no. of cavities	60
Einteilung // layout	5x12



OVALPRALINE
MIT MUSTER
OVAL PRALINE
WITH PATTERN

Artikel // item
OS-0050.392-NT

Größe // size	35 x 24 x 12,5 mm
Gewicht // weight	ca.9 g
Düsenabstand // distance of nozzels	32 mm
Formgröße // mould size	410 x 230 mm
Teiligkeit // no. of cavities	60
Einteilung // layout	5x12



OVALE PRALINE
OVAL PRALINE

Artikel // item
OS-0050.390-NT

Größe // size	34 x 20 x 15 mm
Gewicht // weight	ca.8 g
Düsenabstand // distance of nozzels	32 mm
Formgröße // mould size	410 x 230 mm
Teiligkeit // no. of cavities	72
Einteilung // layout	6x12



ITALIENISCHE
KIRSCH
ITALIAN CHERRY

Artikel // item
OS-0296.105-NT

Größe // size	25 x 25 mm
Gewicht // weight	ca.8 g
Düsenabstand // distance of nozzels	32 mm
Formgröße // mould size	410 x 230 mm
Teiligkeit // no. of cavities	72
Einteilung // layout	6x12

Neu
New

**QUADRATPRALINE
MIT KAFFEEBOHNE**

**SQUARE PRALINE
WITH COFFEE BEAN**

Artikel // item
OS-0097-NT



Größe // size	27 x 27 x 22 mm
Gewicht // weight	-
Düsenabstand // distance of nozzels	32 mm
Formgröße // mould size	410 x 230 mm
Teiligkeit // no. of cavities	72
Einteilung // layout	6x12

**QUADRATPRALINE
SQUARE PRALINE**

Artikel // item
OS-0050.387-NT



Größe // size	27 x 27 x 15 mm
Gewicht // weight	ca.9 g
Düsenabstand // distance of nozzels	32 mm
Formgröße // mould size	410 x 230 mm
Teiligkeit // no. of cavities	72
Einteilung // layout	6x12

**QUADRATPRALINE
SQUARE PRALINE**

Artikel // item
OS-0386.101-NT



Größe // size	21,5 x 21,5 x 15,5 mm
Gewicht // weight	ca.8 g
Düsenabstand // distance of nozzels	32 mm
Formgröße // mould size	410 x 230 mm
Teiligkeit // no. of cavities	72
Einteilung // layout	6x12

**PAKET-PRALINE
PARCEL PRALINE**

Artikel // item
OS-0098-NT



Größe // size	27 x 27 x 19 mm
Gewicht // weight	ca.12 g
Düsenabstand // distance of nozzels	32 mm
Formgröße // mould size	410 x 230 mm
Teiligkeit // no. of cavities	72
Einteilung // layout	6x12

**RECHTECK-
PRALINE NR. 3
RECTANGULAR
PRALINE NO. 3**

Artikel // item
OS-0134-NT



Größe // size	30 x 18 x 16 mm
Gewicht // weight	ca.9,4 g
Düsenabstand // distance of nozzels	32 mm
Formgröße // mould size	410 x 230 mm
Teiligkeit // no. of cavities	72
Einteilung // layout	6x12

**RECHTECK-
PRALINE NR. 4
RECTANGULAR
PRALINE NO. 4**

Artikel // item
OS-0131-NT



Größe // size	36 x 21 x 15 mm
Gewicht // weight	ca.11,1 g
Düsenabstand // distance of nozzels	32 mm
Formgröße // mould size	410 x 230 mm
Teiligkeit // no. of cavities	48
Einteilung // layout	4x12



**RIEGEL
BAR**

Artikel // item
OS-0050.396-NT



Größe // size	103 x 26 x 13 mm
Gewicht // weight	ca.35 g
Düsenabstand // distance of nozzels	32 mm
Formgröße // mould size	410 x 230 mm
Teiligkeit // no. of cavities	24
Einteilung // layout	2x12

**RIEGEL
BAR**

Artikel // item
OS-0050.374-NT



Größe // size	88 x 21,5 x 19 mm
Gewicht // weight	ca.33 g
Düsenabstand // distance of nozzels	32 mm
Formgröße // mould size	410 x 230 mm
Teiligkeit // no. of cavities	24
Einteilung // layout	2x12

**STENGELI
STENGELI**

Artikel // item
OS-0296.106-NT



Größe // size	50 x 18 x 14,5 mm
Gewicht // weight	ca.17 g
Düsenabstand // distance of nozzels	32 mm
Formgröße // mould size	410 x 230 mm
Teiligkeit // no. of cavities	48
Einteilung // layout	4x12

**TAFEL
TABLET**

Artikel // item
OS-0363.107-NT



Größe // size	179 x 83,5 x 9,5 mm
Gewicht // weight	ca.160 g
Düsenabstand // distance of nozzels	192 mm
Formgröße // mould size	410 x 230 mm
Teiligkeit // no. of cavities	4
Einteilung // layout	2x2

One-Shot-Formen

RELIEFFORMEN

425 X 325 MM

One-Shot moulds

SINGLE MOULDS

425 X 325 MM



Neu
New



HERZPRALINE
HEART PRALINE

Artikel // item
OS-0153-S-NT

Größe // size	26 x 26 x 14 mm
Gewicht // weight	-
Düsenabstand // distance of nozzels	33 mm
Formgröße // mould size	425 x 325 mm
Teiligkeit // no. of cavities	72
Einteilung // layout	6x12



Diese Reliefformen sind für One-Shot-Anlagen des Herstellers AWEMA optimiert.

These single moulds are optimized for AWEMA One-Shot Depositors.

BECHER
CUP



Artikel // item
OS-0363.113-S-NT

Größe // size	Ø 28,5 x 14 mm
Gewicht // weight	-
Düsenabstand // distance of nozzels	33 mm
Formgröße // mould size	425 x 325 mm
Teiligkeit // no. of cavities	72
Einteilung // layout	6x12

KIRSCH, GERILLT
CHERRY PRALINE WITH LINES



Artikel // item
OS-0363.112-S-NT

Größe // size	Ø 28 x 23 mm
Gewicht // weight	-
Düsenabstand // distance of nozzels	33 mm
Formgröße // mould size	425 x 325 mm
Teiligkeit // no. of cavities	72
Einteilung // layout	6x12

STERN
STAR



Artikel // item
OS-0363.111-S-NT

Größe // size	Ø 34 x 8,5 mm
Gewicht // weight	ca.5 g
Düsenabstand // distance of nozzels	33 mm
Formgröße // mould size	425 x 325 mm
Teiligkeit // no. of cavities	72
Einteilung // layout	6x12

OVALPRALINE MIT BLATT
OVAL PRALINE WITH LEAF



Artikel // item
OS-0363.108-S-NT

Größe // size	35,2 x 24,5 x 14,6 mm
Gewicht // weight	-
Düsenabstand // distance of nozzels	33 mm
Formgröße // mould size	425 x 325 mm
Teiligkeit // no. of cavities	72
Einteilung // layout	6x12

KIRSCHPRALINE
CHERRY PRALINE



Artikel // item
OS-0363.109-S-NT

Größe // size	Ø 28,6 x 22,5 mm
Gewicht // weight	ca.11 g
Düsenabstand // distance of nozzels	33 mm
Formgröße // mould size	425 x 325 mm
Teiligkeit // no. of cavities	72
Einteilung // layout	6x12

OVALPRALINE MIT MANDEL
OVAL PRALINE WITH ALMOND



Artikel // item
OS-0363.115-S-NT

Größe // size	36,5 x 23,8 x 12 mm
Gewicht // weight	-
Düsenabstand // distance of nozzels	33 mm
Formgröße // mould size	425 x 325 mm
Teiligkeit // no. of cavities	72
Einteilung // layout	6x12

RECHTECK-PRALINE
RECTANGULAR PRALINE



Artikel // item
OS-0363.116-S-NT

Größe // size	36,6 x 17,4 x 13,3 mm
Gewicht // weight	-
Düsenabstand // distance of nozzels	33 mm
Formgröße // mould size	425 x 325 mm
Teiligkeit // no. of cavities	72
Einteilung // layout	6x12

VIERECKPRALINE MIT DEKOR
RECTANGULAR PRALINE WITH DECOR



Artikel // item
OS-0363.110-S-NT

Größe // size	26 x 26 x 15 mm
Gewicht // weight	ca.9 g
Düsenabstand // distance of nozzels	33 mm
Formgröße // mould size	425 x 325 mm
Teiligkeit // no. of cavities	72
Einteilung // layout	6x12

One-Shot-Formen

RELIEFFORMEN

450 X 250 MM

One-Shot moulds

SINGLE MOULDS

450 X 250 MM



Neu
New



ONE-SHOT TAFEL 2 ONE-SHOT TABLET 2

Artikel // item
OS-0156-SZ

Größe // size	175 x 75 x 11,5 mm
Gewicht // weight	ca.120 g
Düsenabstand // distance of nozzels	35 mm
Formgröße // mould size	450 x 250 mm
Teiligkeit // no. of cavities	4
Einteilung // layout	2x2

One-Shot-Formen

RELIEFFORMEN

450 X 425 MM

One-Shot moulds

SINGLE MOULDS

450 X 425 MM



BECHER, GLATT

CUP, SMOOTH
SURFACE

Artikel // item
OS-0289.103-S-SZ



Größe // size	Ø 29,1 x 14 mm
Gewicht // weight	ca.10 g
Düsenabstand // distance of nozzels	35 mm
Formgröße // mould size	450 x 425 mm
Teiligkeit // no. of cavities	144
Einteilung // layout	12x12



BECHER CUP

Artikel // item
OS-1207-SZ

Größe // size	Ø 29 x 15 mm
Gewicht // weight	ca.10 g
Düsenabstand // distance of nozzels	35 mm
Formgröße // mould size	450 x 425 mm
Teiligkeit // no. of cavities	144
Einteilung // layout	12x12

RUNDE PRALINE MIT BLUME ROUND PRALINE WITH FLOWER

Artikel // item
OS-1281-S-SZ



Größe // size	Ø 25,6 x 12 mm
Gewicht // weight	ca.6 g
Düsenabstand // distance of nozzels	-
Formgröße // mould size	450 x 425 mm
Teiligkeit // no. of cavities	144
Einteilung // layout	12x12

PRALINE RUND, GESPRITZT ROUND PRALINE

Artikel // item
OS-1213-S-SZ



Größe // size	Ø 34 x 19 mm
Gewicht // weight	ca.10 g
Düsenabstand // distance of nozzels	35 mm
Formgröße // mould size	450 x 425 mm
Teiligkeit // no. of cavities	144
Einteilung // layout	12x12

BLUMENSORTIMENT RANGE OF FLOWERS

Artikel // item
OS-0083.306-SZ

Größe // size	-
Gewicht // weight	-
Düsenabstand // distance of nozzels	-
Formgröße // mould size	450 x 425 mm
Teiligkeit // no. of cavities	144
Einteilung // layout	12x12

EDELSTEIN-PRALINE DIAMOND PRALINE

Artikel // item
OS-0066.150-SZ



Größe // size	27,2 x 27,2 x 19 mm
Gewicht // weight	ca.12,5 g
Düsenabstand // distance of nozzels	35 mm
Formgröße // mould size	450 x 425 mm
Teiligkeit // no. of cavities	144
Einteilung // layout	-



One-Shot-Formen

RELIEFFORMEN

450 X 425 MM

One-Shot moulds

SINGLE MOULDS

450 X 425 MM



KÄFER
BEETLE

Artikel // item
OS-0099.149-SZ

Größe // size	25 x 32,5 x 12 mm
Gewicht // weight	ca.16 g
Düsenabstand // distance of nozzels	35 mm
Formgröße // mould size	450 x 425 mm
Teiligkeit // no. of cavities	144
Einteilung // layout	12x12



PRALINE OVAL
OVAL PRALINE

Artikel // item
OS-1212-S-SZ

Größe // size	32 x 24 x 14 mm
Gewicht // weight	ca.9 g
Düsenabstand // distance of nozzels	35 mm
Formgröße // mould size	450 x 425 mm
Teiligkeit // no. of cavities	144
Einteilung // layout	12x12



PRALINE DREIECKIG
TRIANGULAR PRALINE

Artikel // item
OS-1211-S-SZ

Größe // size	28 x 28 x 15 mm
Gewicht // weight	ca.10 g
Düsenabstand // distance of nozzels	35 mm
Formgröße // mould size	450 x 425 mm
Teiligkeit // no. of cavities	144
Einteilung // layout	12x12



One-Shot-Formen

DOPPELFORMEN 380 X 295 MM

One-Shot moulds

DOUBLE MOULDS 380 X 295 MM



KUGEL, GLATT BALL, SMOOTH SURFACE



Artikel // item	OS-0006-SZ/-NT	OS-0013-SZ/-NT	OS-0013-BO-15-SZ/-NT	OS-0005-SZ/-NT
Größe // size	Ø 23 mm	Ø 25 mm	Ø 25 mm	Ø 25,6 mm
Gewicht // weight	ca.7,4 g	ca.9,5 g	ca.9,5 g	ca.10,3 g
Düsenabstand // distance of nozzels	35 mm	35 mm	35 mm	35 mm
Formgröße // mould size	380 x 295 mm	380 x 295 mm	380 x 295 mm	380 x 295 mm
Teiligkeit // no. of cavities	72 (8x9)	72 (8x9)	72 (8x9)	72 (8x9)
Füllbohrung // filling hole	11 mm	11 mm	15 mm	11 mm

Artikel // item	OS-0001-SZ/-NT	OS-0007-SZ	OS-0050.268-SZ	OS-0111-SZ
Größe // size	Ø 26 mm	Ø 27 mm	Ø 27,5 mm	Ø 34 mm
Gewicht // weight	ca.10,8 g	ca.12 g	ca.12,8 g	ca.24,2 g
Düsenabstand // distance of nozzels	35 mm	35 mm	35 mm	40 mm
Formgröße // mould size	380 x 295 mm	380 x 295 mm	380 x 295 mm	380 x 295 mm
Teiligkeit // no. of cavities	72 (8x9)	72 (8x9)	72 (8x9)	54 (6x9)
Füllbohrung // filling hole	11 mm	11 mm	11 mm	11 mm

KUGEL, MATT BALL, MAT SURFACE



Artikel // item	OS-0003-SZ/-NT	OS-0090.134-SZ	OS-0006-G-SZ	OS-0002-SZ/-NT
Größe // size	Ø 20 mm	Ø 20,5 mm	Ø 23 mm	Ø 24,5 mm
Gewicht // weight	ca.5 g	ca.5,4 g	ca.7,4 g	ca.9 g
Düsenabstand // distance of nozzels	35 mm	35 mm	35 mm	35 mm
Formgröße // mould size	380 x 295 mm	380 x 295 mm	380 x 295 mm	380 x 295 mm
Teiligkeit // no. of cavities	72 (8x9)	72 (8x9)	72 (8x9)	72 (8x9)
Füllbohrung // filling hole	11 mm	11 mm	10,6 mm	11 mm

Artikel // item	OS-0013-G-BO-15-SZ/-NT	OS-0005-G-SZ/-NT	OS-0090.141-SZ
Größe // size	Ø 25 mm	Ø 25,6 mm	Ø 26 mm
Gewicht // weight	ca.9,5 g	ca.10,3 g	ca.11 g
Düsenabstand // distance of nozzels	35 mm	35 mm	35 mm
Formgröße // mould size	380 x 295 mm	380 x 295 mm	380 x 295 mm
Teiligkeit // no. of cavities	72 (8x9)	72 (8x9)	72 (8x9)
Füllbohrung // filling hole	15 mm	11 mm	11 mm

KUGEL MIT LINIEN BALL WITH LINES



Artikel // item	OS-0015-SZ	OS-0016-SZ
Größe // size	Ø 21 mm	Ø 25,6 mm
Gewicht // weight	ca.5,8 g	ca.10,5 g
Düsenabstand // distance of nozzels	35 mm	35 mm
Formgröße // mould size	380 x 295 mm	380 x 295 mm
Teiligkeit // no. of cavities	72	72
Einteilung // layout	8x9	8x9
Füllbohrung // filling hole	11 mm	11 mm

KUGEL MIT STRAHLEN BALL WITH LINES



Artikel // item	OS-0021-SZ
Größe // size	Ø 26 mm
Gewicht // weight	ca.10,8 g
Düsenabstand // distance of nozzels	35 mm
Formgröße // mould size	380 x 295 mm
Teiligkeit // no. of cavities	72
Einteilung // layout	8x9
Füllbohrung // filling hole	11 mm

One-Shot-Formen

DOPPELFORMEN

380 X 295 MM

One-Shot moulds

DOUBLE MOULDS

380 X 295 MM



KUGEL MIT FLACHEM BODEN

BALL WITH FLAT BASE

Artikel // item
OS-0050.546-SZ



Größe // size	Ø 25 mm
Gewicht // weight	ca.10 g
Düsenabstand // distance of nozzels	35 mm
Formgröße // mould size	380 x 295 mm
Teiligkeit // no. of cavities	72
Einteilung // layout	8x9
Füllbohrung // filling hole	11 mm

TRÜFFEL-KUGEL

TRUFFLE BALL

Artikel // item
OS-0011-SZ



Größe // size	Ø 28 mm
Gewicht // weight	ca.12 g
Düsenabstand // distance of nozzels	35 mm
Formgröße // mould size	380 x 295 mm
Teiligkeit // no. of cavities	72
Einteilung // layout	8x9
Füllbohrung // filling hole	11 mm

EI, STEHEND, GLATT
STANDING EGG, SMOOTH SURFACE



Artikel // item	OS-0025-SZ/-NT	OS-0009-SZ
Größe // size	34 x Ø 23 mm	34 x Ø 24 mm
Gewicht // weight	ca.11 g	ca.12 g
Düsenabstand // distance of nozzels	35 mm	35 mm
Formgröße // mould size	380 x 295 mm	380 x 295 mm
Teiligkeit // no. of cavities	72 (8x9)	72 (8x9)
Füllbohrung // filling hole	11 mm	11 mm

Artikel // item	OS-0008-SZ/-NT	OS-0031.151-SZ/-NT
Größe // size	34 x Ø 26 mm	41 x Ø 26 mm
Gewicht // weight	ca.16 g	ca.15,5 g
Düsenabstand // distance of nozzels	35 mm	35 mm
Formgröße // mould size	380 x 295 mm	380 x 295 mm
Teiligkeit // no. of cavities	72 (8x9)	72 (8x9)
Füllbohrung // filling hole	11 mm	11 mm

EI STEHEND, MATT
STANDING EGG, MAT SURFACE



Artikel // item
OS-0106-SZ/-NT

Größe // size	28 x Ø 20 mm
Gewicht // weight	ca.7,5 g
Düsenabstand // distance of nozzels	35 mm
Formgröße // mould size	380 x 295 mm
Teiligkeit // no. of cavities	72
Einteilung // layout	8x9
Füllbohrung // filling hole	11 mm

Neu
New

EI MIT STRAHLEN
EGG WITH LINES

Artikel // item
OS-0161-SZ



Größe // size	28,1 x Ø 18,7 mm
Gewicht // weight	ca. 7,5 g
Düsenabstand // distance of nozzels	35 mm
Formgröße // mould size	380 x 295 mm
Teiligkeit // no. of cavities	72
Einteilung // layout	8x9
Füllbohrung // filling hole	10 mm

EI, KROKO
EGG CROCODILE STYLE

Artikel // item
OS-0109-A-SZ



Größe // size	31 x Ø 20 mm
Gewicht // weight	ca.7,5 g
Düsenabstand // distance of nozzels	35 mm
Formgröße // mould size	380 x 295 mm
Teiligkeit // no. of cavities	72
Einteilung // layout	8x9
Füllbohrung // filling hole	11 mm

EI MIT LINIEN
EGG WITH LINES

Artikel // item
OS-0113-SZ



Größe // size	41 mm
Gewicht // weight	ca.15 g
Düsenabstand // distance of nozzels	35 mm
Formgröße // mould size	380 x 295 mm
Teiligkeit // no. of cavities	72
Einteilung // layout	8x9
Füllbohrung // filling hole	11 mm

EI, LIEGEND, GLATT
LYING EGG, SMOOTH SURFACE

Artikel // item
OS-0022-SZ



Größe // size	42,5 x 28 x 14 mm
Gewicht // weight	ca.18,5 g
Düsenabstand // distance of nozzels	35 mm
Formgröße // mould size	380 x 295 mm
Teiligkeit // no. of cavities	45
Einteilung // layout	5x9
Füllbohrung // filling hole	11 mm

KASTANIE
CHESTNUT

Artikel // item
OS-0202.107-SZ



Größe // size	25 x 16 mm
Gewicht // weight	ca.6 g
Düsenabstand // distance of nozzels	35 mm
Formgröße // mould size	380 x 295 mm
Teiligkeit // no. of cavities	72
Einteilung // layout	8x9
Füllbohrung // filling hole	11 mm

Artikel // item
OS-0115-SZ

Größe // size	45 x Ø 28 mm
Gewicht // weight	ca.20 g
Düsenabstand // distance of nozzels	35 mm
Formgröße // mould size	380 x 295 mm
Teiligkeit // no. of cavities	72
Einteilung // layout	8x9
Füllbohrung // filling hole	11 mm



BÄR
BEAR

Artikel // item
OS-0023-SZ

Größe // size	45 mm
Gewicht // weight	-
Düsenabstand // distance of nozzels	35 mm
Formgröße // mould size	380 x 295 mm
Teiligkeit // no. of cavities	36
Einteilung // layout	4x9
Füllbohrung // filling hole	11 mm

WALNUSS
WALNUT

Artikel // item
OS-0050.293-SZ

Größe // size	37 x 27 mm
Gewicht // weight	ca.12 g
Düsenabstand // distance of nozzels	35 mm
Formgröße // mould size	380 x 295 mm
Teiligkeit // no. of cavities	54
Einteilung // layout	6x9
Füllbohrung // filling hole	11 mm



HERZ, GESTRAHLT
HEART, MAT SURFACE

Artikel // item
OS-0090.132-SZ/-NT

Größe // size	30 mm
Gewicht // weight	ca.10,5 g
Düsenabstand // distance of nozzels	35 mm
Formgröße // mould size	380 x 295 mm
Teiligkeit // no. of cavities	72
Einteilung // layout	8x9
Füllbohrung // filling hole	11 mm

HERZ, GLATT
HEART, SMOOTH SURFACE

Artikel // item
OS-0004-SZ/-NT

Größe // size	30 x 28 x 23 mm
Gewicht // weight	ca.11,5 g
Düsenabstand // distance of nozzels	35 mm
Formgröße // mould size	380 x 295 mm
Teiligkeit // no. of cavities	72
Einteilung // layout	8x9
Füllbohrung // filling hole	11 mm

One-Shot-Formen
DOPPELFORMEN
410 X 230 MM
One-Shot moulds
DOUBLE MOULDS
410 X 230 MM

KUGEL, MATT
BALL, MAT SURFACE

Artikel // item

	OS-0112-NT	OS-0110-NT
Größe // size	Ø 20 mm	Ø 25 mm
Gewicht // weight	ca.5 g	ca.9 g
Düsenabstand // distance of nozzels	31 mm	32 mm
Formgröße // mould size	410 x 230 mm	410 x 230 mm
Teiligkeit // no. of cavities	72	72
Einteilung // layout	6x12	6x12
Füllbohrung // filling hole	11 mm	11 mm

KUGEL, GLATT
BALL, SMOOTH SURFACE

Artikel // item	OS-0050.301-NT	OS-0050.301-BO-15-NT	OS-0183.127-S-NT
Größe // size	Ø 25 mm	Ø 25 mm	Ø 25,6
Gewicht // weight	ca.10 g	ca.10 g	ca.10 g
Düsenabstand // distance of nozzels	32 mm	32 mm	50 mm
Formgröße // mould size	410 x 230 mm	410 x 230 mm	410 x 230 mm
Teiligkeit // no. of cavities	72 (6x12)	72 (6x12)	40 (5x8)
Füllbohrung // filling hole	11 mm	15 mm	11 mm

Artikel // item	OS-0272.102-NT	OS-0146.106-NT	OS-0146.114-S-NT
Größe // size	Ø 26 mm	Ø 27,5 mm	Ø 28,9 mm
Gewicht // weight	ca.11 g	ca.12 g	ca.20 g
Düsenabstand // distance of nozzels	32 mm	32 mm	32 mm
Formgröße // mould size	410 x 230 mm	410 x 230 mm	410 x 230 mm
Teiligkeit // no. of cavities	72 (6x12)	72 (6x12)	72 (6x12)
Füllbohrung // filling hole	14 mm	11 mm	11 mm

One-Shot-Formen

DOPPELFORMEN 410 X 230 MM

One-Shot moulds

DOUBLE MOULDS 410 X 230 MM



KUGEL MIT LINIEN
BALL WITH LINES



Artikel // item
OS-0108-NT

Größe // size	Ø 25,6 mm
Gewicht // weight	ca.10 g
Düsenabstand // distance of nozzels	32 mm
Formgröße // mould size	410 x 230 mm
Teiligkeit // no. of cavities	72
Einteilung // layout	6x12
Füllbohrung // filling hole	11 mm

**EI, STEHEND,
GLATT**
STANDING EGG,
SMOOTH SURFACE



Artikel // item
OS-0146.109-KL-NT

Größe // size	39 x Ø 25,1 mm
Gewicht // weight	ca.16 g
Düsenabstand // distance of nozzels	32 mm
Formgröße // mould size	410 x 230 mm
Teiligkeit // no. of cavities	72
Einteilung // layout	6x12
Füllbohrung // filling hole	11 mm

FLASCHE
BOTTLE



Artikel // item
OS-0050.529-S-NT

Größe // size	55 x Ø 21,7 mm
Gewicht // weight	ca.16 g
Düsenabstand // distance of nozzels	32 mm
Formgröße // mould size	410 x 230 mm
Teiligkeit // no. of cavities	72
Einteilung // layout	6x12
Füllbohrung // filling hole	11 mm

One-Shot-Formen

DOPPELFORMEN 425 X 325 MM

One-Shot moulds

DOUBLE MOULDS 425 X 325 MM



Neu
New

KUGEL, GLATT
BALL, SMOOTH
SURFACE



Artikel // item
OS-0363.117-A-S

Größe // size	Ø 25,6 mm
Gewicht // weight	-
Düsenabstand // distance of nozzels	33 mm
Formgröße // mould size	425 x 325 mm
Teiligkeit // no. of cavities	72
Einteilung // layout	6x12
Füllbohrung // filling hole	14 mm

Doppelformen im Format 425 x 325 mm werden durch die senkrechten Öffnungen zentriert und sind für die One-Shot-Anlagen des Herstellers

Double moulds in size 425 x 325 mm are centered by vertical openings and are optimized for AWEMA One-Shot Depositors.



Neu
New

**EI STEHEND,
ABGEFLACHER BODEN**
STANDING EGG WITH
FLAT BOTTOM



Artikel // item
OS-0154-S-NT

Größe // size	39,2 x Ø 28 mm
Gewicht // weight	-
Düsenabstand // distance of nozzels	33 mm
Formgröße // mould size	425 x 325 mm
Teiligkeit // no. of cavities	72
Einteilung // layout	6x12
Füllbohrung // filling hole	11 mm

Neu
New

KUGEL, MATT
BALL, MAT SURFACE



Artikel // item
OS-0323.1012-S-NT

Größe // size	Ø 28 mm
Gewicht // weight	-
Düsenabstand // distance of nozzels	33 mm
Formgröße // mould size	425 x 325 mm
Teiligkeit // no. of cavities	72
Einteilung // layout	6x12
Füllbohrung // filling hole	11 mm

One-Shot-Formen

DOPPELFORMEN 450 X 250 MM

One-Shot moulds

DOUBLE MOULDS 450 X 250 MM



**KUGEL MIT
STRAHLEN
UND FUSS**
BALL WITH LINES
AND BASE



Artikel // item
OS-0364.107-S-SZ

Größe // size	Ø 25,6 mm
Gewicht // weight	ca.10,3 g
Düsenabstand // distance of nozzels	35 mm
Formgröße // mould size	450 x 250 mm
Teiligkeit // no. of cavities	72
Einteilung // layout	6x12
Füllbohrung // filling hole	11 mm

HERZ
HEART



Artikel // item
OS-0334.101-SZ

Größe // size	29,5 x 27,5 mm
Gewicht // weight	ca.9,5 g
Düsenabstand // distance of nozzels	35 mm
Formgröße // mould size	450 x 250 mm
Teiligkeit // no. of cavities	72
Einteilung // layout	6x12
Füllbohrung // filling hole	11 mm

KUGEL, MATT
BALL, MAT SURFACE



Artikel // item
OS-0356.101-SZ

Größe // size	Ø 20 mm
Gewicht // weight	ca.5 g
Düsenabstand // distance of nozzels	35 mm
Formgröße // mould size	450 x 250 mm
Teiligkeit // no. of cavities	72
Einteilung // layout	6x12
Füllbohrung // filling hole	11 mm

KUGEL MIT STRAHLEN
BALL WITH LINES



Artikel // item **OS-0364.101-S-SZ** **OS-0364.102-S-SZ**

Größe // size	Ø 19 mm	Ø 25,6 mm
Gewicht // weight	ca.4,2 g	ca.10,3 g
Düsenabstand // distance of nozzels	35 mm	35 mm
Formgröße // mould size	450 x 250 mm	450 x 250 mm
Teiligkeit // no. of cavities	72	72
Einteilung // layout	6x12	6x12
Füllbohrung // filling hole	11 mm	11 mm

KUGEL, GLATT
BALL, SMOOTH SURFACE



Artikel // item	OS-0334.102-SZ	OS-0050.538-SZ	OS-0114-SZ
Größe // size	Ø 25 mm	Ø 25,6 mm	Ø 26 mm
Gewicht // weight	ca.9,5 g	ca. 10 g	ca.10,8 g
Düsenabstand // distance of nozzels	35 mm	35 mm	35 mm
Formgröße // mould size	450 x 250 mm	450 x 250 mm	450 x 250 mm
Teiligkeit // no. of cavities	72 (6x12)	72 (6x12)	72 (6x12)
Füllbohrung // filling hole	11 mm	9 mm	11 mm

Artikel // item	OS-2293.1008-SZ	OS-0141-SZ
Größe // size	Ø 27,5 mm	Ø 30 mm
Gewicht // weight	-	-
Düsenabstand // distance of nozzels	35 mm	35 mm
Formgröße // mould size	450 x 250 mm	450 x 250 mm
Teiligkeit // no. of cavities	72 (6x12)	72 (6x12)
Füllbohrung // filling hole	11 mm	11 mm

EI STEHEND, ABGEFLACHTER BODEN
STANDING EGG WITH FLAT BOTTOM



Artikel // item
OS-0364.106-S-SZ

Größe // size	38 x Ø 27,2 mm
Gewicht // weight	ca.19 g
Düsenabstand // distance of nozzels	35 mm
Formgröße // mould size	450 x 250 mm
Teiligkeit // no. of cavities	72
Einteilung // layout	6x12
Füllbohrung // filling hole	11 mm

BÄR
BEAR



Artikel // item
OS-0334.103-SZ

Größe // size	45 mm
Gewicht // weight	ca.16 g
Düsenabstand // distance of nozzels	35 mm
Formgröße // mould size	450 x 250 mm
Teiligkeit // no. of cavities	36
Einteilung // layout	3x12
Füllbohrung // filling hole	11 mm

STERN
STAR



Artikel // item
OS-0364.103-S-SZ

Größe // size	36,5 x 16 mm
Gewicht // weight	ca.10 g
Düsenabstand // distance of nozzels	35 mm
Formgröße // mould size	450 x 250 mm
Teiligkeit // no. of cavities	72
Einteilung // layout	6x12
Füllbohrung // filling hole	offen / open

One-Shot-Formen

DOPPELFORMEN
450 X 425 MM

One-Shot moulds

DOUBLE MOULDS
450 X 425 MM



WÜRFEL / KUGEL
CUBE WITH ROUNDED EDGES



Artikel // item
OS-0302.101-SZ

Größe // size	27,5 x 27,5 mm
Gewicht // weight	ca.11,5 g
Düsenabstand // distance of nozzels	35 mm
Formgröße // mould size	450 x 425 mm
Teiligkeit // no. of cavities	144
Einteilung // layout	12x12
Füllbohrung // filling hole	14 mm

DEKOR-HERZ
HEART WITH DECOR



Artikel // item
OS-0289.102-SZ

Größe // size	30 x 28 mm
Gewicht // weight	ca.5 g
Düsenabstand // distance of nozzels	35 mm
Formgröße // mould size	450 x 425 mm
Teiligkeit // no. of cavities	144
Einteilung // layout	12x12
Füllbohrung // filling hole	11 mm

One-Shot-Formen

DOPPELFORMEN

450 X 425 MM

One-Shot moulds

DOUBLE MOULDS

450 X 425 MM



KUGEL, GLATT
BALL, SMOOTH SURFACE



Artikel // item	OS-1205-SZ	OS-1204-SZ
Größe // size	Ø 24 mm	Ø 25,6 mm
Gewicht // weight	ca.9 g	ca.10,3 g
Düsenabstand // distance of nozzels	35 mm	35 mm
Formgröße // mould size	450 x 425 mm	450 x 425 mm
Teiligkeit // no. of cavities	144 (12x12)	144 (12x12)
Füllbohrung // filling hole	11 mm	11 mm

Artikel // item	OS-1201-SZ	OS-1203-SZ
Größe // size	Ø 26 mm	Ø 34 mm
Gewicht // weight	ca.11 g	ca.24 g
Düsenabstand // distance of nozzels	35 mm	38 mm
Formgröße // mould size	450 x 425 mm	450 x 425 mm
Teiligkeit // no. of cavities	144 (12x12)	100 (10x10)
Füllbohrung // filling hole	11 mm	11 mm

KUGEL, MATT
BALL, MAT SURFACE



Artikel // item	OS-1210-SZ	OS-0085.223-SZ
Größe // size	Ø 20 mm	Ø 24 mm
Gewicht // weight	ca.5 g	ca.9 g
Düsenabstand // distance of nozzels	35 mm	35 mm
Formgröße // mould size	450 x 425 mm	450 x 425 mm
Teiligkeit // no. of cavities	144 (12x12)	144 (12x12)
Füllbohrung // filling hole	11 mm	11 mm

Artikel // item	OS-1202-SZ	OS-1215-S-SZ
Größe // size	Ø 25 mm	Ø 25,3 mm
Gewicht // weight	ca.10 g	ca.10 g
Düsenabstand // distance of nozzels	35 mm	35 mm
Formgröße // mould size	450 x 425 mm	450 x 425 mm
Teiligkeit // no. of cavities	144 (12x12)	144 (12x12)
Füllbohrung // filling hole	11 mm	11 mm



KUGEL MIT LINIEN
BALL WITH LINES

Artikel // item
OS-0099.146-SZ

Größe // size	Ø 25,6 mm
Gewicht // weight	ca.10 g
Düsenabstand // distance of nozzels	35 mm
Formgröße // mould size	450 x 425 mm
Teiligkeit // no. of cavities	144
Einteilung // layout	12x12
Füllbohrung // filling hole	11 mm

Artikel // item
OS-0099.145-SZ

Größe // size	Ø 27 mm
Gewicht // weight	ca.12 g
Düsenabstand // distance of nozzels	35 mm
Formgröße // mould size	450 x 425 mm
Teiligkeit // no. of cavities	144
Einteilung // layout	12x12
Füllbohrung // filling hole	11 mm

Artikel // item
OS-1208-SZ

Größe // size	Ø 27,5 mm
Gewicht // weight	ca.13 g
Düsenabstand // distance of nozzels	35 mm
Formgröße // mould size	450 x 425 mm
Teiligkeit // no. of cavities	144
Einteilung // layout	12x12
Füllbohrung // filling hole	11 mm

KUGEL MIT FLACHEM BODEN
BALL WITH FLAT BASE

Artikel // item
OS-0289.104-S-SZ



Größe // size	Ø 25,3 mm
Gewicht // weight	ca.10 g
Düsenabstand // distance of nozzels	35 mm
Formgröße // mould size	450 x 425 mm
Teiligkeit // no. of cavities	144
Einteilung // layout	12x12
Füllbohrung // filling hole	11 mm

EI, STEHEND, GLATT
STANDING EGG, SMOOTH SURFACE

Artikel // item
OS-1206-SZ



Größe // size	34 x Ø 24 mm
Gewicht // weight	ca.12,5 g
Düsenabstand // distance of nozzels	35 mm
Formgröße // mould size	450 x 425 mm
Teiligkeit // no. of cavities	144
Einteilung // layout	12x12
Füllbohrung // filling hole	14 mm

EI, STEHEND, GESTRAHLT
STANDING EGG, MAT SURFACE

Artikel // item
OS-1214-S-SZ



Größe // size	40 x Ø 26 mm
Gewicht // weight	ca.16 g
Düsenabstand // distance of nozzels	35 mm
Formgröße // mould size	450 x 425 mm
Teiligkeit // no. of cavities	144
Einteilung // layout	12x12
Füllbohrung // filling hole	11 mm

EI STEHEND MIT ABGEFLACHEM BODEN
STANDING EGG, FLAT BOTTOM

Artikel // item
OS-0289.107-SZ



Größe // size	37 x Ø 24 mm
Gewicht // weight	ca.16 g
Düsenabstand // distance of nozzels	35 mm
Formgröße // mould size	450 x 425 mm
Teiligkeit // no. of cavities	144
Einteilung // layout	12x12
Füllbohrung // filling hole	11 mm



EI MIT LINIEN, STEHEND, GESTRAHLT
STANDING EGG WITH LINES

Artikel // item	OS-0066.152-SZ	OS-0066.151-SZ
Größe // size	41 x Ø 25,5 mm	45 x Ø 28 mm
Gewicht // weight	ca.15 g	ca.20 g
Düsenabstand // distance of nozzels	35 mm	35 mm
Formgröße // mould size	450 x 425 mm	450 x 425 mm
Teiligkeit // no. of cavities	144	144
Einteilung // layout	12x12	12x12
Füllbohrung // filling hole	14 mm	14 mm

EI STEHEND MIT STRAHLEN
STANDING EGG WITH LINES



Artikel // item	OS-1216-SZ
Größe // size	36 x Ø 24 mm
Gewicht // weight	ca.13 g
Düsenabstand // distance of nozzels	35 mm
Formgröße // mould size	450 x 425 mm
Teiligkeit // no. of cavities	144
Einteilung // layout	12x12
Füllbohrung // filling hole	11 mm

EI MIT LINIEN, STEHEND, GLATT
EGG WITH LINES, STANDING



Artikel // item	OS-0254.101-S-SZ
Größe // size	49 x Ø 35 mm
Gewicht // weight	ca.38 g
Düsenabstand // distance of nozzels	38 mm
Formgröße // mould size	450 x 425 mm
Teiligkeit // no. of cavities	100
Einteilung // layout	10x10
Füllbohrung // filling hole	11 mm

EI MIT LINIEN, STEHEND
STANDING EGG WITH LINES



Artikel // item	OS-0369.101-SZ
Größe // size	26 x Ø 19,5 mm
Gewicht // weight	ca.6,2 g
Düsenabstand // distance of nozzels	35 mm
Formgröße // mould size	450 x 425 mm
Teiligkeit // no. of cavities	144
Einteilung // layout	12x12
Füllbohrung // filling hole	11 mm

Neu
New

SCHOKOLINSE
CHOCOLATE BUTTON



Artikel // item	OS-0289.109-SZ
Größe // size	Ø 35 mm
Gewicht // weight	ca.10 g
Düsenabstand // distance of nozzels	50 mm
Formgröße // mould size	450 x 425 mm
Teiligkeit // no. of cavities	64
Einteilung // layout	8x8
Füllbohrung // filling hole	20 mm



STERN
STAR

Artikel // item	OS-0289.105-S-SZ	OS-0289.106-S-SZ
Größe // size	Ø 36 x 14,5 mm	Ø 48 x 14,5 mm
Gewicht // weight	ca.10 g	ca.15 g
Düsenabstand // distance of nozzels	35 mm	50 mm
Formgröße // mould size	450 x 425 mm	450 x 425 mm
Teiligkeit // no. of cavities	144	64
Einteilung // layout	12x12	8x8
Füllbohrung // filling hole	20 mm	20 mm

One-Shot-Formen

DOPPELFORMEN

SONSTIGE FORMATE

One-Shot moulds

DOUBLE MOULDS

OTHER SIZES



Neu
New

KUGEL, GLATT
BALL, SMOOTH SURFACE



Artikel // item	OS-0158-NT
Größe // size	Ø 23 mm
Gewicht // weight	-
Düsenabstand // distance of nozzels	35 mm
Formgröße // mould size	275 x 175 x 48 mm
Teiligkeit // no. of cavities	21
Einteilung // layout	3x7
Füllbohrung // filling hole	11 mm

KUGEL MIT LINIEN
BALL WITH LINES



Artikel // item	OS-0119-NT
Größe // size	Ø 25,6 mm
Gewicht // weight	ca.10 g
Düsenabstand // distance of nozzels	35 mm
Formgröße // mould size	275 x 175 x 55 mm
Teiligkeit // no. of cavities	32
Einteilung // layout	4x8
Füllbohrung // filling hole	11 mm

KUGEL, MATT
BALL, MAT SURFACE



Artikel // item	OS-0333.102-SZ
Größe // size	Ø 26,5 mm
Gewicht // weight	ca.11,5 g
Düsenabstand // distance of nozzels	35 mm
Formgröße // mould size	450 x 310 mm
Teiligkeit // no. of cavities	96
Einteilung // layout	8x12
Füllbohrung // filling hole	11 mm

One-Shot-Formen OSE

FORMEN FÜR ÜBERZOGENE PRALINEN

One-Shot moulds

MOULDS FOR ENROBED CHOCOLATES



Die OSE-Formen sind formstabiler und robuster als herkömmlich verwendete Blister. Sie können gut gebogen und leicht ausgeklopft werden, um die Artikel perfekt zu entformen.

Die Standardversion ist 1,00mm dick und aus dem Material Polycarbonat. Diese Formen können, wie normale Schokoladenformen bei Temperaturen bis zu 60°C herkömmlich gereinigt werden. Zusätzliche Überlappsicherungen an den Seiten verhindern, dass sich die Formen übereinander schieben.

Die Pralinen haben eine leicht geriffelte Oberseite, damit die überzogene, flüssige Schokolade besser haftet. Mit diesem Formenprogramm bieten wir eine ressourcenschonende wiederverwendbare Alternative zu Einmal-Blister. Mit unserer flexiblen Produktion und Artikelentwicklung sind ähnliche Pralinenvarianten (z.B. kundenspezifisch) und andere Wandstärken problemlos und kostengünstig realisierbar.

The OSE-moulds are more robust and stable in shape than common blisters. They can be twisted and knocked out firmly for a perfect demoulding. The standard version is 1,00 mm thick and made of polycarbonate. These moulds can be washed like normal chocolate moulds at up to 60°C.

Additionally added overlay guards at the sides prevent the forms from slipping over another.

The pralines have a slightly textured surface, so the fluid enrobed coating can adhere better. With this mould program we offer an alternative to one-time blisters which saves resources and is reusable. With our flexible production and article-development, similar praline versions (e.g. custom-made) and other material thicknesses are achievable without any problems at favourable costs.

Dieser Typ von Brunner-Katalogformen ist für Pralinen konzipiert, die im One-Shot Verfahren hergestellt werden. Zusätzlich erhalten diese anschließend einen individuellen Look, indem sie mit Schokolade überzogen werden.

This type of Brunner catalogue moulds are designed for pralines which are produced with the One-Shot method. Additionally, they are coated with chocolate to get an individual look.

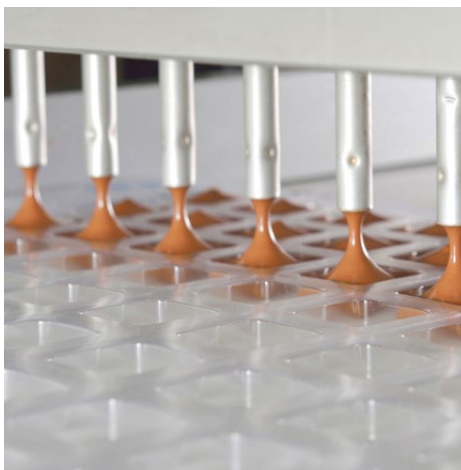

One-Shot-Formen, Relief

OSE-FORM

380 X 295 MM

One-Shot moulds, Single moulds

OSE MOULDS
380 X 295 MM



QUADRATPRALINE, NIEDRIG SQUARE PRALINE, LOW

Artikel // item
OSE-0004-NT-PC100

Größe // size	23 x 23 x 8 mm
Material // material	PC/1,00 mm
Düsenabstand // distance of nozzels	35 mm
Formgröße // mould size	380 x 295 mm
Teiligkeit // no. of cavities	72
Einteilung // layout	8x9

Artikel // item
OSE-0004-NT-PC150

Größe // size	23 x 23 x 8 mm
Material // material	PC/1,50 mm
Düsenabstand // distance of nozzels	35 mm
Formgröße // mould size	380 x 295 mm
Teiligkeit // no. of cavities	72
Einteilung // layout	8x9



RUNDPRALINE ROUND PRALINE

Artikel // item
OSE-0001-NT-PC100

Größe // size	Ø 29 x 8 mm
Material // material	PC/1,00 mm
Düsenabstand // distance of nozzels	35 mm
Formgröße // mould size	380 x 295 mm
Teiligkeit // no. of cavities	54
Einteilung // layout	6x9

Artikel // item
OSE-0001-NT-PC150

Größe // size	Ø 29 x 8 mm
Material // material	PC/1,50 mm
Düsenabstand // distance of nozzels	35 mm
Formgröße // mould size	380 x 295 mm
Teiligkeit // no. of cavities	54
Einteilung // layout	6x9



QUADRATPRALINE, HOCH SQUARE PRALINE, HIGH

Artikel // item
OSE-0003-NT-PC100

Größe // size	23 x 23 x 12 mm
Material // material	PC/1,00 mm
Düsenabstand // distance of nozzels	35 mm
Formgröße // mould size	380 x 295 mm
Teiligkeit // no. of cavities	72
Einteilung // layout	8x9

Artikel // item
OSE-0003-NT-PC150

Größe // size	23 x 23 x 12 mm
Material // material	PC/1,50 mm
Düsenabstand // distance of nozzels	35 mm
Formgröße // mould size	380 x 295 mm
Teiligkeit // no. of cavities	72
Einteilung // layout	8x9



RECHTECKPRALINE RECTANGULAR PRALINE

Artikel // item **OSE-0005-NT-PC100** **OSE-0005-NT-PC150**

Größe // size	31 x 16 x 12 mm	31 x 16 x 12 mm
Material // material	PC/1,00 mm	PC/1,50 mm
Düsenabstand // distance of nozzels	35 mm	35 mm
Formgröße // mould size	380 x 295 mm	380 x 295 mm
Teiligkeit // no. of cavities	72	72
Einteilung // layout	8x9	8x9



Decoprint-Formen (One-Shot-Formate)

*Magnetic transfer Moulds
(One-Shot Mould sizes)*



One-Shot-Formate DECOPRINT- FORMEN

One-Shot Mould sizes
**MAGNETIC
TRANSFER
MOULDS**



Zentrierverfahren Centering system

SZ steht für „seitliche Zentrierung“. Doppelformen mit diesem Anhang sind für One-Shot-Anlagen des Typs „Knobel“ optimiert.

SZ means „centering on the side of the mould“. Double moulds with these extensions are optimized for One-Shot Depositors of type „Knobel“.

NT bei Doppelformen steht für eine Zentrierung mit senkrechtem Stift. Diese Doppelformen sind für One-Shot-Anlagen des Typs „AWEMA“ optimiert.

NT as extension to double moulds means „moulds with centering by vertical pins“. Double moulds with these extensions are optimized for One-Shot Depositors of type „AWEMA“.

Passende Decoprint-Folien Suitable Decoprint transfer sheets

Folienformat für verschiedene Decoprint-Formen
Size of transfer sheets for different decoprint moulds

Formgröße // Mould size	Folienmaß // Sheet size
275 x 135 mm →	260 x 120 mm (-0,5/-1 mm)
275 x 175 mm →	260 x 160 mm (-0,5/-1 mm)
380 x 295 mm →	340 x 270 mm (-0,5/-1 mm)



Bitte berücksichtigen Sie bei der Formenauswahl das Zentrierverfahren Ihrer One-Shot-Anlage. Die Anhänge an den Artikelnummern haben in diesem Zusammenhang folgende Bedeutung:

When selecting suitable moulds please consider the centering system of your one shot depositor. The extensions which are added to the part numbers have the following meanings in this context:

Sie können **Formoberteil** und **Grundplatte** zusammen **als Set bestellen** oder **beide Teile einzeln**.

Eine Einzelbestellung ist dann sinnvoll, wenn Sie verschiedene Oberteile verwenden, die alle zur selben Grundplatte passen.

*You can order **upper part** and **bottom plate** as a set or alternatively **both components separately**.*

The latter possibility makes sense when you already have the bottom plates and just need to change the suitable upper moulds.

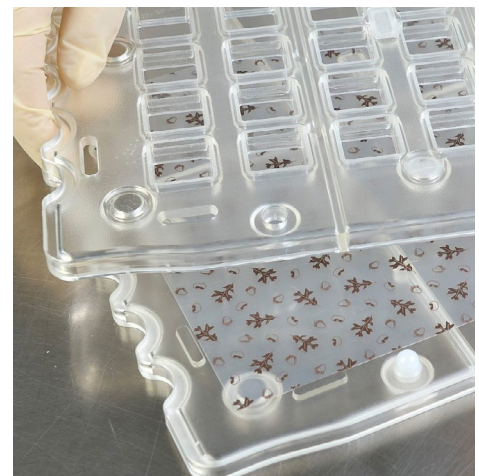

Decoprint One-Shot-Formen
FORMENFORMAT
380 X 295 MM
Decoprint One-Shot Moulds
MOULD SIZE
380 X 295 MM



QUADRATPRALINE
SQUARE PRALINE

Artikel // item
DP-0026-SZ

Größe // size	17/14 x 17/14 x 14 mm
Gewicht // weight	ca. 4 g
Düsenabstand // distance of nozzels	35 mm
Formgröße // mould size	380 x 295 x 14 mm
Teiligkeit // no. of cavities	72
Einteilung // layout	8x9

passende Grundplatte // fitting bottom plate
Artikel // item **DP-GP-0009-SZ**

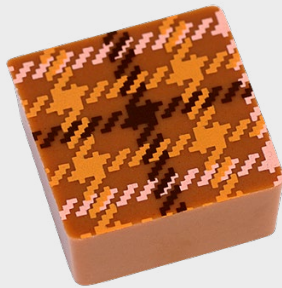

MINI-PRALINES
SMALL PRALINE

Artikel // item
DP-0010-SZ

Größe // size	21 x 21 x 10,2 mm
Gewicht // weight	ca. 5 g
Düsenabstand // distance of nozzels	35 mm
Formgröße // mould size	380 x 295 x 10,2 mm
Teiligkeit // no. of cavities	72
Einteilung // layout	8x9

passende Grundplatte // fitting bottom plate
Artikel // item **DP-GP-0010-SZ**



QUADRATPRALINE
SQUARE PRALINE

Artikel // item
DP-0009-SZ

Größe // size	24/22 x 24/22 x 14 mm
Gewicht // weight	ca. 9 g
Düsenabstand // distance of nozzels	35 mm
Formgröße // mould size	380 x 295 x 14 mm
Teiligkeit // no. of cavities	72
Einteilung // layout	8x9

passende Grundplatte // fitting bottom plate
Artikel // item **DP-GP-0009-SZ**



QUADRATPRALINE
SQUARE PRALINE

Artikel // item
DP-0013-SZ

Größe // size	25 x 25 x 20 mm
Gewicht // weight	ca. 14,5 g
Düsenabstand // distance of nozzels	35 mm
Formgröße // mould size	380 x 295 x 20 mm
Teiligkeit // no. of cavities	45
Einteilung // layout	5x9

passende Grundplatte // fitting bottom plate
Artikel // item **DP-GP-0011-SZ**



QUADRATPRALINE
SQUARE PRALINE

Artikel // item
DP-0028-SZ

Größe // size	27/25 x 27/25 x 14 mm
Gewicht // weight	ca. 11 g
Düsenabstand // distance of nozzels	35 mm
Formgröße // mould size	380 x 295 x 14 mm
Teiligkeit // no. of cavities	45
Einteilung // layout	5x9

passende Grundplatte // fitting bottom plate
Artikel // item **DP-GP-0012-SZ**





QUADRATPRALINE
SQUARE PRALINE

Artikel // item
DP-0016-SZ

Größe // size	39 x 39 x 5 mm
Gewicht // weight	ca. 16 g
Düsenabstand // distance of nozzels	52,5 mm
Formgröße // mould size	380 x 295 x 12,5 mm
Teiligkeit // no. of cavities	30
Einteilung // layout	5x6

passende Grundplatte // fitting bottom plate
Artikel // item **DP-GP-0012-SZ**

QUADRATPRALINE
SQUARE PRALINE

Artikel // item
DP-0027-SZ

Größe // size	27/25 x 27/25 x 14mm
Gewicht // weight	ca. 11 g
Düsenabstand // distance of nozzels	35 mm
Formgröße // mould size	380 x 295 x 14 mm
Teiligkeit // no. of cavities	45
Einteilung // layout	5x9

passende Grundplatte // fitting bottom plate
Artikel // item **DP-GP-0012-SZ**



FRANZÖSISCHE PRALINE
FRENCH PRALINE

Artikel // item
DP-0015-SZ

Größe // size	28 x 28 x 11 mm
Gewicht // weight	ca. 9 g
Düsenabstand // distance of nozzels	35 mm
Formgröße // mould size	380 x 295 x 12,5 mm
Teiligkeit // no. of cavities	45
Einteilung // layout	5x9

passende Grundplatte // fitting bottom plate
Artikel // item **DP-GP-0012-SZ**



QUADRATPRALINE
SQUARE PRALINE

Artikel // item
DP-0025-SZ

Größe // size	39 x 39 x 3 mm
Gewicht // weight	ca. 2 g
Düsenabstand // distance of nozzels	52,5 mm
Formgröße // mould size	380 x 295 x 12,5 mm
Teiligkeit // no. of cavities	30
Einteilung // layout	5x6

passende Grundplatte // fitting bottom plate
Artikel // item **DP-GP-0012-SZ**



QUADRATPRALINE
SQUARE PRALINE

Artikel // item
DP-0012-SZ

Größe // size	39/40 x 39/40 x 9,5 mm
Gewicht // weight	ca. 15 g
Düsenabstand // distance of nozzels	54 mm
Formgröße // mould size	380 x 295 x 9,5 mm
Teiligkeit // no. of cavities	30
Einteilung // layout	5x6

passende Grundplatte // fitting bottom plate
Artikel // item **DP-GP-0011-SZ**

Decoprint One-Shot-Formen
FORMENFORMAT
380 X 295 MM

Decoprint One-Shot Moulds
MOULD SIZE
380 X 295 MM



MINI-HERZ
SMALL HEART

Artikel // item
DP-0011-SZ

Größe // size	23,5 x 21 x 11,3 mm
Gewicht // weight	ca. 4,5 g
Düsenabstand // distance of nozzels	35 mm
Formgröße // mould size	380 x 295 x 11,3 mm
Teiligkeit // no. of cavities	72
Einteilung // layout	8x9

passende Grundplatte // fitting bottom plate
Artikel // item **DP-GP-0010-SZ**



HERZPRALINE
HEART PRALINE

Artikel // item
DP-0014-SZ

Größe // size	33/29 x 32/28 mm
Gewicht // weight	ca. 9 g
Düsenabstand // distance of nozzels	35 mm
Formgröße // mould size	380 x 295 x 22 mm
Teiligkeit // no. of cavities	45
Einteilung // layout	5x9

passende Grundplatte // fitting bottom plate
Artikel // item **DP-GP-0011-SZ**



HERZPRALINE
HEART PRALINE

Artikel // item
DP-0019-SZ

Größe // size	40 x 33,5 x 10 mm
Gewicht // weight	ca. 13,7 g
Düsenabstand // distance of nozzels	35 mm
Formgröße // mould size	380 x 295 x 10 mm
Teiligkeit // no. of cavities	35
Einteilung // layout	5x7

passende Grundplatte // fitting bottom plate
Artikel // item **DP-GP-0013-SZ**



AUTOGRAMMKARTE
AUTOGRAPH CARD

Artikel // item
DP-0039-SZ

Größe // size	156 x 90 x 8 mm
Gewicht // weight	ca. 100 g
Düsenabstand // distance of nozzels	45 mm
Formgröße // mould size	380 x 295 x 12 mm
Teiligkeit // no. of cavities	3
Einteilung // layout	1x3

passende Grundplatte // fitting bottom plate
Artikel // item **DP-GP-0012-SZ**

VISITENKARTE
BUSINESS CARD

Artikel // item
DP-0044-SZ

Größe // size	85 x 56 x 8 mm
Gewicht // weight	ca. 45 g
Düsenabstand // distance of nozzels	110 mm
Formgröße // mould size	380 x 295 x 12 mm
Teiligkeit // no. of cavities	9
Einteilung // layout	3x3

passende Grundplatte // fitting bottom plate
Artikel // item **DP-GP-0012-SZ**



RUNDPRALINE
ROUND PRALINE

Artikel // item
DP-0008-SZ

Größe // size	Ø 25/23 x 14 mm
Gewicht // weight	ca. 7,5 g
Düsenabstand // distance of nozzels	35 mm
Formgröße // mould size	380 x 295 x 14 mm
Teiligkeit // no. of cavities	72
Einteilung // layout	8x9

passende Grundplatte // fitting bottom plate
Artikel // item **DP-GP-0009-SZ**



KREISPRALINE
CIRCLE PRALINE

Artikel // item
DP-0040-SZ

Größe // size	Ø 27 x 17 mm
Gewicht // weight	ca. 10 g
Düsenabstand // distance of nozzels	35 mm
Formgröße // mould size	380 x 295 x 17 mm
Teiligkeit // no. of cavities	72
Einteilung // layout	8x9

passende Grundplatte // fitting bottom plate
Artikel // item **DP-GP-0009-SZ**



RUNDPRALINE
ROUND PRALINE

Artikel // item
DP-0018-SZ

Größe // size	Ø 39/40 x 4 - 5 mm
Gewicht // weight	ca. 6 g
Düsenabstand // distance of nozzels	45 mm
Formgröße // mould size	380 x 295 x 4-5 mm
Teiligkeit // no. of cavities	35
Einteilung // layout	5x7

passende Grundplatte // fitting bottom plate
Artikel // item **DP-GP-0013-SZ**



RUNDPRALINE
ROUND PRALINE

Artikel // item
DP-0017-SZ

Größe // size	Ø 39/40 x 10 mm
Gewicht // weight	ca. 14, 5 g
Düsenabstand // distance of nozzels	45 mm
Formgröße // mould size	380 x 295 x 10 mm
Teiligkeit // no. of cavities	35
Einteilung // layout	5x7

passende Grundplatte // fitting bottom plate
Artikel // item **DP-GP-0013-SZ**



OVALPRALINE
OVAL PRALINE

Artikel // item
DP-0007-SZ

Größe // size	29/27 x 20/18 x 14 mm
Gewicht // weight	ca. 7 g
Düsenabstand // distance of nozzels	35 mm
Formgröße // mould size	380 x 295 x 14 mm
Teiligkeit // no. of cavities	72
Einteilung // layout	8x9

passende Grundplatte // fitting bottom plate
Artikel // item **DP-GP-0009-SZ**



RECHTECKPRALINE
RECTANGULAR PRALINE

Artikel // item
DP-0024-SZ

Größe // size	29,5 x 24 x 7,5 mm
Gewicht // weight	ca. 5,8 g
Düsenabstand // distance of nozzels	45 mm
Formgröße // mould size	380 x 295 x 10 mm
Teiligkeit // no. of cavities	35
Einteilung // layout	5x7

passende Grundplatte // fitting bottom plate
Artikel // item **DP-GP-0013-SZ**

Decoprint One-Shot-Formen
FORMENFORMAT
410 X 230 MM

Decoprint One-Shot Moulds
MOULD SIZE
410 X 230 MM



Grundplatte für Awema One-Shot
Formen (ohne seitliche Zentrierung)

Bottom plate for Awema one-shot moulds
(without centering on the side of the mould)



QUADRATPRALINE
SQUARE PRALINE

Artikel // item
DP-0020-NT

Größe // size	26,5 x 26,5 x 15 mm
Gewicht // weight	ca. 11,7 g
Düsenabstand // distance of nozzels	32 mm
Formgröße // mould size	410 x 230 x 15 mm
Teiligkeit // no. of cavities	72
Einteilung // layout	6x12

passende Grundplatte // fitting bottom plate
Artikel // item **DP-GP-0014-NT**



RUNDPRALINE
ROUND PRALINE

Artikel // item
DP-0035-NT

Größe // size	Ø 28 x 13 mm
Gewicht // weight	ca. 9,5 g
Düsenabstand // distance of nozzels	32 mm
Formgröße // mould size	410 x 230 x 12 mm
Teiligkeit // no. of cavities	72
Einteilung // layout	6x12

passende Grundplatte // fitting bottom plate
Artikel // item **DP-GP-0014-NT**

Decoprint One-Shot-Formen
FORMENFORMAT
450 X 250 MM

Decoprint One-Shot Moulds
MOULD SIZE
450 X 250 MM

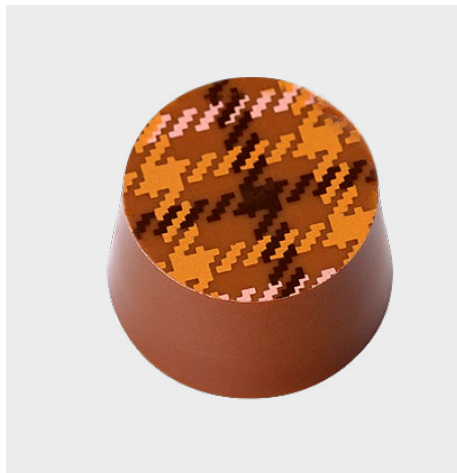

RUNDPRALINE
ROUND PRALINE

Artikel // item
DP-0021-SZ

Größe // size	Ø 28/24 x 16,5 mm
Gewicht // weight	-
Düsenabstand // distance of nozzels	35 mm
Formgröße // mould size	450 x 250 x 16,5 mm
Teiligkeit // no. of cavities	72
Einteilung // layout	6x12

passende Grundplatte // fitting bottom plate
Artikel // item **DP-GP-0017-SZ**

Decoprint One-Shot-Formen
FORMENFORMAT
425 X 325 MM

Decoprint One-Shot Moulds
MOULD SIZE
425 X 325 MM



TAFEL
TABLET

Artikel // item
DP-0022-NT

Größe // size	94 x 64 x 7 mm
Gewicht // weight	ca. 50 g
Düsenabstand // distance of nozzels	105 mm
Formgröße // mould size	425 x 325 x 14 mm
Teiligkeit // no. of cavities	12
Einteilung // layout	4x3

passende Grundplatte // fitting bottom plate
Artikel // item **DP-0020-NT**

Backformen

Baking Moulds



BACKFORMEN AUS LCP BACKING MOULDS MADE OF LCP



Unsere Kunststoffbackformen aus LCP haben ähnliche Antihafteigenschaften wie beschichtete Metallbackformen. Der Vorteil ist aber, dass diese Eigenschaft erhalten bleibt, wenn die Oberfläche verletzt wird. Das bedeutet, dass die Formen nicht rusten und sich keine Beschichtung löst.

Die Formen halten Temperaturen bis zu 230°C (Brotbackform bis zu 260°C) aus und können einfach im Geschirrspüler oder einer anderen Spülanlage gereinigt werden. Sie liegen gut in der Hand, sind leichter als Metallformen und verursachen in der Backstube deutlich weniger Lärm. Erfahrungen aus der Praxis zeigen, dass man die Temperaturen bzw. die Backzeit um bis zu 10% im Vergleich zu Metallbackformen verringern kann.

Eine weitere Möglichkeit, die Backzeit zu verringern, ist der Einsatz dieser Formen in der Mikrowelle. Das neuartige Material wird bereits in anderen Koch- / Backanwendungen eingesetzt. Nach Gebrauch kann es komplett recycelt bzw. rückstandslos verbrannt werden.

Our plastic baking moulds made of LCP have similar non-stick properties as metal baking moulds. The advantage is that this property is preserved when the surface is damaged. This means, that the moulds do not get rusty or lose any coating.

The moulds resist temperatures up to 446°F (loaf pan up to 500°F) and can easily be cleaned in the dish washer or other cleaning devices. They are handy and lighter than metal moulds and create less noise in the bakery. Practical experience shows that the temperatures resp. the baking time can be decreased by around 10% compared to metal baking moulds.

Another possibility to decrease the baking time is to use this mould in the microwave. The innovative material is already used in other cooking and baking applications. After use, it can be recycled completely resp. burned without leaving any residues.



Youtube video:
Backformen // Baking Moulds
<https://youtu.be/V00EVRwwYKc>



BACKFORMEN FÜR MANUELLE PRODUKTION

BACKING MOULDS FOR MANUAL PRODUCTION

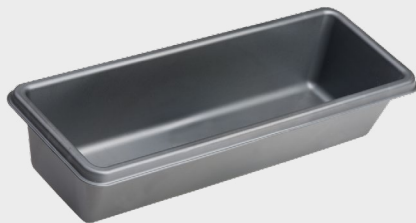

KASTENFORM BAKING TIN

Artikel einzeln verpackt // ohne Verpackung
item individually wrapped // without packaging

BF-0003

Außenmaße // outside dimension	323 x 119 x 68,5 mm
Innenmaße // inside dimension	300 x 96 x 65 mm
Fassungsvermögen // capacity	ca. 1,5l
Temperaturbeständigkeit // heat-resistance	230°C

High-Tech Material für ho-here
Temperaturbeständigkeit
High-tech material which
resists temperature up to 500°F



GUGLHUPF GUGLHUPF

Artikel einzeln verpackt //
item individually wrapped

BF-0004

Außenmaße // outside dimension	Ø 156 x 88,5 mm
Innenmaße // inside dimension	Ø 150 x 72 mm
Fassungsvermögen // capacity	ca. 0,75l
Temperaturbeständigkeit // heat-resistance	230°C

Artikel einzeln verpackt //
item individually wrapped

BF-0001

Außenmaße // outside dimension	Ø 212 x 117,5 mm
Innenmaße // inside dimension	Ø 200 x 96 mm
Fassungsvermögen // capacity	ca. 1,8l
Temperaturbeständigkeit // heat-resistance	230°C

KASTENFORM BAKING TIN

Artikel // item
BF-0005-B

Außenmaße // outside dimension	223 x 123 x 78,5 mm
Innenmaße // inside dimension	200 x 100 x 75 mm
Fassungsvermögen // capacity	ca. 1l
Temperaturbeständigkeit // heat-resistance	260°C



MUFFINFORM MUFFIN

Artikel einzeln verpackt //
item individually wrapped

BF-0002

Außenmaße // outside dimension	385 x 280 x 32 mm
Innenmaße // inside dimension	Ø 70 mm
Fassungsvermögen // capacity	ca. 0,11 x 12 = 1,2l
Temperaturbeständigkeit // heat-resistance	230°C



Neu
New

BACKFORM "TARTE" BAKING MOULD "TARTE"

Artikel // item

BF-0006-B

Außenmaße // outside dimension	Ø 286 x 25 mm
Innenmaße // inside dimension	Ø 279 x 23 mm
Fassungsvermögen // capacity	-
Temperaturbeständigkeit // heat-resistance	230°C

Trinkbecher

Drinking cups



KUNSTSTOFF- BECHER DRINKING CUPS

Unzerbrechlich und stapelbar, hitzeresistent bis 85°C, glasklares und robustes Material – die Trinkbecher von Brunner aus lebensmittelechtem und BPA-freiem Kunststoff. Das Material ist geschmacks- und geruchsneutral und für die Reinigung in Spülmaschinen geeignet. Die Trinkbecher eignen sich perfekt für Konzerte, Kindergärten, Sportveranstaltungen, Bierzelte, Weihnachtsmärkte, Cocktailbars, Wellnessbereiche, Camping u.v.m.

Unbreakable and stockable, heat-resistant up to 185°F, crystal-clear and robust material – drinking cups made by Brunner from BPA-free and food-safe plastic. The material is tasteless, odourless and durable for every kind of dishwasher. The plastic cups are perfectly suitable for concerts, kindergartens, sport events, beer tents, Christmas markets, cocktail bars, spa areas and camping and many more.

Individueller Aufdruck möglich
Individual print possible



Mit Eichstrich
With measuring line
GW-1001-B-E

**KUNSTSTOFF-
BECHER, 0,2 l**
DRINKING
CUP, 0,2 ltr

Artikel // item
GW-1001-B

Größe (LxBxH)
size (LxWxH) Ø 80 x 100 mm

Fassungsvermögen (l)
capacity (ltr) 0,2 l

Material // material Tritan™

Farbe // colour wasserklar // water-clear

**KUNSTSTOFF-
BECHER, 0,3 l**
DRINKING
CUP, 0,3 ltr

Artikel // item
GW-1002-B

Größe (LxBxH)
size (LxWxH) Ø 80 x 126,5 mm

Fassungsvermögen (l)
capacity (ltr) 0,3 l

Material // material Tritan™

Farbe // colour wasserklar // water-clear

**KUNSTSTOFF-
BECHER, 0,4 l**
DRINKING
CUP, 0,4 ltr

Artikel // item
GW-1003-B

Größe (LxBxH)
size (LxWxH) Ø 80 x 161,5 mm

Fassungsvermögen (l)
capacity (ltr) 0,4 l

Material // material Tritan™

Farbe // colour wasserklar // water-clear

Neu
New

KUNSTSTOFFBECHER, 0,2 l, FARBIG
DRINKING CUP, 0,2 ltr, COLOURFUL

Artikel // item

Größe (LxBxH)
size (LxWxH) Ø 80 x 100 mm

Fassungsvermögen (l)
capacity (ltr) 0,2 l

Material // material Tritan™

GW-1001-C	GW-1001-E	GW-1001-D	GW-1001-F	GW-1001-G	GW-1001-H	GW-1001-I
weiß white	blau blue	rot red	grün green	gelb yellow	lila purple	türkis turquoise

Neu
New

KUNSTSTOFFBECHER, 0,2 l, TRANSPARENT
DRINKING CUPS, 0,2 ltr, TRANSPARENT

Artikel // item

Größe (LxBxH)
size (LxWxH) Ø 80 x 100 mm

Fassungsvermögen (l)
capacity (ltr) 0,2 l

Material // material Tritan™

GW-1001-ED	GW-1001-DD	GW-1001-FD	GW-1001-GD	GW-1001-HD	GW-1001-ID
blau transparent blue transparent	rot transparent red transparent	grün transparent green transparent	gelb transparent yellow transparent	lila transparent purple transparent	türkis transparent turquoise transparent

EISPORTIONIERER ICE CREAM SCOOPS

PREISSTAFFELUNG FÜR EISPORTIONIERER GRADUATED PRICES FOR ICE CREAM SCOOPS

Ab 1 Stk* // from 1 pc*	35,60 €
Ab 10 Stk* // from 1 pc*	27,50 €
Ab 25 Stk* // from 1 pc*	25,00 €
Ab 50 Stk* // from 1 pc*	22,50 €
Ab 100 Stk* 100 pcs and more*	auf Anfrage upon request

* Gesamte Abnahmemenge pro Bestellung
* Total purchase quantity per order



Farbe Braun
colour brown



Farbe Leuchtorange
colour gleaming orange



Farbe Rubinrot
colour ruby red

EISPORTIONIERER ICE CREAM SCOOPS

Größe(Liter) size (litre)	Farbe // colour Moonlight Moonlight	Braun brown	Leuchtorange gleaming orange	Rubinrot ruby red
1/12	EP-12-DB	EP-12-BR	EP-12-LO	EP-12-RR
1/16	EP-16-DB	EP-16-BR	EP-16-LO	EP-16-RR
1/20	EP-20-DB	EP-20-BR	EP-20-LO	EP-20-RR
1/24	EP-24-DB	EP-24-BR	EP-24-LO	EP-24-RR
1/30	EP-30-DB	EP-30-BR	EP-30-LO	EP-30-RR
1/36	EP-36-DB	EP-36-BR	EP-36-LO	EP-36-RR
1/40	EP-40-DB	EP-40-BR	EP-40-LO	EP-40-RR
1/45	EP-45-DB	EP-45-BR	EP-45-LO	EP-45-RR
1/50	EP-50-DB	EP-50-BR	EP-50-LO	EP-50-RR
1/55	EP-55-DB	EP-55-BR	EP-55-LO	EP-55-RR
1/60	EP-60-DB	EP-60-BR	EP-60-LO	EP-60-RR
1/65	EP-65-DB	EP-65-BR	EP-65-LO	EP-65-RR
1/70	EP-70-DB	EP-70-BR	EP-70-LO	EP-70-RR

Features	Ergonomischer Griff für Rechshänder	Griff für Rechshänder und Linkshänder geeignet right hand grip only	Griff für Rechshänder und Linkshänder geeignet left or right hand grip	Ergonomischer Griff für Rechshänder right hand grip only
----------	-------------------------------------	--	---	---



Youtube video:
Eisportionierer // Ice cream scoops
<https://youtu.be/XjpvK043Tml>



Farbe Moonlight
colour Moonlight

Erfrischendes Eis und heißen Reis können Sie bequem, sicher und einfach mit dem Eisportionierer von Brunner portionieren. Die unterschiedlich großen und verschiedenfarbigen Modelle bestehen durch ein optimales Griffdesign und eine robuste Ausführung. Der Griff ist aus unzerbrechlichem Spezialkunststoff. Der Eisportionierer liegt perfekt in der Hand und ermöglicht so ein leichtes, bequemes und armschonendes Handling.

Weitere Vorteile:

Kein Auskühlen oder Erhitzen der Hand!

Egal ob Sie mit dem Eisportionierer von Brunner Frischkäse garnieren, Eis oder Reis portionieren, Desserts servieren – Sie werden lange und störungsfrei viel Freude daran haben. Sie möchten mit dem Eisportionierer von Brunner Ihre Kunden überraschen? Unsere Modelle können wir auf Anfrage gern auch mit Ihrem individuellen Logo oder Schriftzug versehen. Sprechen Sie uns einfach darauf an.

Perfekt im Griff: Von der Eiskugel bis zum heißen Reis

You can serve refreshing ice cream and hot rice comfortably, safely and easily with Brunner ice-cream scoops.

The models in different sizes and colours will persuade you with their ideal design of the handgrip and their sturdy construction. The handle is made from a special type of unbreakable plastic. The ice cream scoop gives excellent hand action and is easy to use, comfortable and ergonomic.

Additional advantages:

prevents chilled or heated hands!

No matter if you serve cream cheese, ice cream, rice or desserts with Brunner ice cream scoops – they will work trouble-free for a long time. You would like to surprise your customers with Brunner ice-cream scoops? On request we offer them with your individual logo. Just contact us!

Perfect fit: from ice cream scoop to hot rice



Herzlichen Dank an alle Mitarbeiter,
die bei der Erstellung des Katalogs
mitgewirkt haben.

Projektkoordination und Umsetzung:
Monika Rothenaicher
Titelseite und Design: Monika Bauer
(www.bauer-mediendesign.de)
Korrektur und Übersetzungen: Tom Fasold
Marina Stahuber und Theresa Baumann

Impressum:
Irrtümer und Änderungen vorbehalten. Für die
Richtigkeit und Genauigkeit der Angaben wird
keine Garantie übernommen.

Stand 12/2017